



# Geri

التقييم



# Geri

الاتصال  
دليل المستخدم

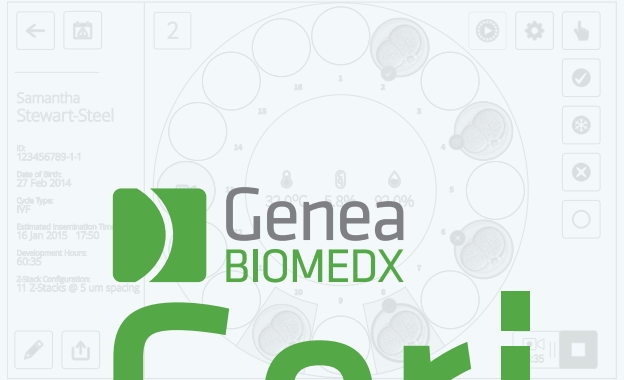

© 2015 Genea Biomedx. All rights reserved. This document is the property of Genea Biomedx. It is intended for internal use only. No part of this document may be reproduced, stored in a retrieval system, or transmitted, in any form or by any means, without the prior written permission of Genea Biomedx. For more information, please contact us at support@genea.com.

## معلومات عامة

### حقوق الطبع والنشر

يخضع دليل المستخدم هذا وكل المحتويات المضمنة بداخله لحقوق الطبع والنشر. وجميع الحقوق محفوظة. ولا يجوز إعادة إنتاج أي جزء من دليل المستخدم هذا أو نسخه أو ترجمته أو تحويله إلى أي صيغة أو بأي طريقة دون موافقة كتابية مسبقة من Genea Biomedx.

### الدعم الفني

#### الشركة المصنعة

**Genea Biomedx Pty Ltd**  
Level 2, 321 Kent Street  
Sydney, New South Wales, 2000, Australia  
البريد الإلكتروني: [info@geneabiomedx.com](mailto:info@geneabiomedx.com)  
الموقع الإلكتروني: [www.geneabiomedx.com](http://www.geneabiomedx.com)



### الممثل الأوروبي المفوض

**DONAWA LIFESCIENCE CONSULTING SRL**  
Piazza Albania, 10  
00153 Rome  
Italy



النسخة الأولى من QIFU-GERI-AR-2 هي ترجمة للإصدار الحادي عشر من QFRM794 الأصلي.

## نظرة سريعة

V	التحذيرات والتنبيهات
VIII	تعليمات السلامة
VIII	التثبيت
1	نبذة عن Geri Connect & Geri Assess
12	استخدام Geri Connect & Geri Assess
36	مهام المسؤول
48	تعليمات تكنولوجيا المعلومات للمختبر
59	ملاحظات

## المحتويات

V	مقدمة
VIII	تعليمات السلامة
1	1. نبذة عن GERI CONNECT & GERI ASSESS
1	1.1. دواعي الاستخدام/الغرض من الاستخدام
1	1.2. الميزات الرئيسية لبرنامج Geri Connect & Geri Assess
1	1.3. أدوات تقييم حالة الأجنة
1	1.3.1. برنامج Geri Assess 1.0 – التعليقات التوضيحية اليدوية
2	1.3.2. برنامج Geri Assess 2.0 – أداة التعليقات التوضيحية الآلية
2	1.3.3. أداة التقييم Eeva™
3	2. الوصول إلى GERI CONNECT & GERI ASSESS
3	2.1. تسجيل الدخول إلى Geri Connect & Geri Assess
3	2.2. تسجيل الخروج من Geri Connect & Geri Assess
4	2.3. التنقل الأساسي في Geri Connect & Geri Assess
6	2.4. إعدادات المستخدم
6	2.5. مركز حالة Geri
7	2.5.1. حالة الجهاز
9	2.5.2. الإنذارات والتحذيرات
10	2.5.3. حالة الحجيرة
10	2.5.4. حالة الاتصال
11	2.6. صفحة المعلومات
12	3. استخدام GERI CONNECT & GERI ASSESS
12	3.1. علامات تبويب "قائمة المرضى"
13	3.1.1. المرضى غير الموزعين
13	3.1.2. المرضى الموزعون والقائمون بالتسجيل
14	3.1.3. المرضى القدامى
16	3.1.4. إضافة مريض جديد
16	3.1.5. تحرير بيانات المريض
17	3.1.6. إضافة مريض مفعل على Geri Assess 2.0
17	3.1.7. توزيع مريض على إحدى الحجيرات
18	3.1.8. حالة المزامنة
19	3.2. صفحة مراجعة حالة المريض
20	3.2.1. عناصر التحكم في التشغيل
21	3.2.2. معلومات العلامة المانية لتشغيل الفيديو
22	3.2.3. شريط الخط الزمني

22	3.2.4. وضع علامات على الأجنة
23	3.2.5. تصدير البيانات
25	3.3. صفحة "ملخص حالة المريض"
25	3.3.1. شريط الخط الزمني
26	3.4. التعليق التوضيحي على الأجنة باستخدام Eeva™ و Geri Assess
26	3.4.1. إمكانية الوصول إلى Eeva™ و Geri Assess
27	3.4.2. برنامج Geri Assess 1.0 – التعليق التوضيحي على الأحداث والملاحظات يدويًا
29	3.4.3. Geri Assess 2.0 – التعليق التوضيحي على الأحداث والملاحظات آليًا
31	3.4.4. فحص أداة الاختبار Eeva™ التشخيصية
32	3.4.5. قائمة الأحداث والملاحظات
33	3.5. خوارزميات تسجيل النتائج المخصصة
33	3.5.1. المصطلح
33	3.5.2. إنشاء ملف النماذج
34	3.5.3. عينة ملف النماذج
35	3.5.4. تحميل خوارزمية جديدة مخصصة للنتائج
35	3.5.5. تحميل خوارزمية مخصصة للنتائج
35	3.5.6. تطبيق خوارزمية مخصصة للنتائج
36	4. مهام المسؤول
36	4.1. إدارة المستخدمين - المسؤول
36	4.1.1. إضافة مستخدم جديد
36	4.1.2. إدارة مستخدم خالي
36	4.1.3. تعطيل وإعادة تمكين مستخدم حالي
37	4.1.4. تعيين وتعطيل مسؤول
37	4.1.5. ربط حاضنات Geri ببرنامج Geri Connect & Geri Assess
38	4.2. إعداد النتائج في Geri Assess 1.0
39	4.2.1. إدارة صفحة إعداد النتائج
42	4.3. نماذج PDF
44	4.4. علامات تبويب إعدادات Geri Connect & Geri Assess
44	4.4.1. إعدادات الحساب
44	4.4.2. إعدادات النظام
44	4.4.3. الخدمات الخارجية
45	4.5. التراخيص
45	4.5.1. برنامج Geri Assess 2.0 وخوارزميات تسجيل النتائج المخصصة
46	4.5.2. فحص أداة الاختبار Eeva™ التشخيصية
47	4.5.3. تعيين حد تحذيري بالتراخيص المتبقية

48	5. تعليمات تكنولوجيا المعلومات للمختبر
48	5.1 نظرة عامة فنية
48	5.1.1 الأجهزة
49	5.1.2 التخزين والمحاكاة الافتراضية
49	5.1.3 البرنامج
49	5.1.4 مخطط الشبكة
50	5.2 المتطلبات الأساسية لتثبيت Geri Connect & Geri Assess
51	5.2.1 المتطلب الأساسي الأول: إعداد شبكة المختبر لبرنامج Geri Connect & Geri Assess
51	5.2.2 المتطلب الأساسي الثاني: ترخيص VMware vSphere
54	5.2.3 المتطلب الأساسي الثالث: وصول الشبكة إلى خوادم بروتوكول وقت شبكة الإنترنت (NTP)
55	5.3 الميزات الاختيارية والتخصيص
55	5.3.1 وحدة تحكم الوصول عن بُعد المدمجة من Dell
55	5.3.2 شهادة HTTPS
56	5.4 يوم تثبيت Geri Connect & Geri Assess
56	5.5 الصيانة اليومية
56	5.5.1 مراقبة مساحة التخزين المتاحة
56	5.5.2 النسخ الاحتياطي والاستعادة والاسترداد بعد حالات الكوارث
58	5.5.3 مراقبة وضبط ساعة Geri Connect & Geri Assess يدوياً
59	6. ملاحظات



يتحمل المالك مسؤولية التأكد من أن جميع مستخدمي Geri و Geri Connect & Geri Assess قد قرؤوا وفهموا دليل مستخدم Geri/Geri+ QFRM422 قبل تشغيل الجهاز. إن دليل المستخدم هذا ودليل مستخدم Geri/ QFRM422 مستخدم Geri+ مخصصان للقراء الذين هم على دراية بالتقنيات السريرية والمختبرية والأجهزة وإجراءات ومعدات السلامة الشخصية. قبل تشغيل Geri، يُرجى التأكد من حصولك على التدريب السريري والمختبري المناسب.

## التحذيرات والتنبيهات

تظهر التحذيرات والتنبيهات التالية في دليل المستخدم؛ يتحمل المالك مسؤولية التأكد من أن جميع مستخدمي Geri و Geri Connect & Geri Assess قد قرؤوا وفهموا هذه التحذيرات والتنبيهات قبل تشغيل الجهاز.

<p><b>تحذير:</b></p> <p>يتحمل المالك مسؤولية التأكد من أن جميع مستخدمي Geri و Geri Connect &amp; Geri Assess:</p> <ul style="list-style-type: none"> <li>• مدربون على جميع إجراءات السلامة في المختبرات، بما في ذلك التعامل مع المواد الخطرة</li> <li>• قراءة التعليمات والتحذيرات التي يتضمنها دليل المستخدم هذا وفهمها</li> <li>• تلقي التدريب المناسب على التشغيل الصحيح للجهاز.</li> </ul>	
<p><b>تحذير:</b></p> <p>لا يُعد Geri Connect &amp; Geri Assess بديلاً عن وجود نظام إنذار عن بُعد. يتضمن جهاز Geri إنذاراً صوتياً وإنذاراً عن بُعد يعملان بمثابة إشعارات إنذار أولية. والإشعارات على Geri Connect &amp; Geri Assess هي للتيسير على المستخدم فقط. يُرجى الرجوع إلى دليل مستخدم Geri/Geri+ للاطلاع على مزيد من المعلومات.</p>	
<p><b>تحذير:</b></p> <p>في أثناء عملية المزامنة، قد لا تتضمن وظيفة تشغيل الفيديو المتاحة على Geri Connect &amp; Geri Assess ما يصل إلى آخر خمس صور تم التقاطها على جهاز Geri.</p>	
<p><b>تحذير:</b></p> <ul style="list-style-type: none"> <li>• يوصى بتحديث بيانات المريض وحالة الأجنة على Geri Connect &amp; Geri Assess. إذا تم تحديث بيانات المريض و/أو حالة الأجنة على جهاز Geri، فيجب على المستخدم الانتظار حتى تظهر التغييرات في Geri Connect &amp; Geri Assess قبل إجراء أي تغييرات أخرى فيما يتعلق بالمريض المعني على أجهزة Geri أخرى أو Geri Connect &amp; Geri Assess. إذا تم إجراء التغييرات في الوقت نفسه على كلا المنتجين (أجهزة Geri أو Geri Connect &amp; Geri Assess)، فلن تُحفظ سوى أحدث التغييرات ولن تُسجل التغييرات الأخرى.</li> <li>• في حالة فصل جهاز Geri عن Geri Connect &amp; Geri Assess، فأجر جميع الجلسات وعمليات التحرير المتعلقة بالمريض على جهاز Geri. عند إعادة توصيل جهاز Geri ببرنامج Geri Connect &amp; Geri Assess، ستتم مزامنة جميع التغييرات المجرأة على جهاز Geri مع Geri Connect &amp; Geri Assess.</li> </ul>	
<p><b>تحذير:</b></p> <ul style="list-style-type: none"> <li>• التغييرات المجرأة على إعدادات تهيئة النتيجة ستنطبق تلقائياً على جميع الجلسات المتاحة في Geri Connect &amp; Geri Assess.</li> </ul>	



**تحذير:**

- لن تكون التعليقات التوضيحية الآلية صحيحة ودقيقة في جميع الحالات، وعلى هذا النحو، لا يُقصد من برنامج Geri Connect & Geri Assess أن يحل محل الممارسات السريرية لمراجعة حالة الأجنة وتقييمها. يتحمل المستخدمون مسؤولية المراجعة اليدوية لأحداث نمو الجنين التي يعتبرونها بالغة الأهمية.



## تعريف الرموز

الرموز التالية مستخدمة على Geri Connect & Geri Assess:

الرمز	المسمى
	الجهة المصنعة
	تاريخ التصنيع
	الرقم التسلسلي
	المرجع
	راجع دليل المستخدم
	تنبيه، ارجع إلى دليل المستخدم

## تعليمات السلامة



## تحذير:

- يتحمل المالك مسؤولية التأكد من أن جميع مستخدمي Geri و Geri Assess و Geri Connect:
- مدربون على جميع إجراءات السلامة في المختبرات، بما في ذلك التعامل مع المواد الخطرة
  - قروؤا وفهموا التعليمات والتحذيرات الواردة في دليل مستخدم Geri/Geri+ QFRM422
  - حصلوا على تدريب مناسب على التشغيل الصحيح للجهاز والخدام.

## التثبيت

يجب ألا يتم تثبيت Geri Connect & Geri Assess إلا على يد فني خدمة معتمد.  
البرامج التالية مطلوبة:

- متصفح Google Chrome (الإصدار 50 أو أحدث)
- نظام تشغيل متوافق:
- نظام Microsoft Windows (الإصدار 7 أو أحدث)
- نظام OS X (الإصدار 10.9 أو أحدث)

**ملاحظة:** البرنامج مُحسن للعمل بدقة شاشة تبلغ 1920 x 1080 بكسل ومستوى تكبير/تصغير بنسبة 100%.

**ملاحظة:** تُصدر إصدارات أحدث من متصفح Chrome بانتظام، وقد يقرر المستخدم تحديث المتصفح إلى أحدث إصدار. ليس من المتوقع أن تؤثر التغييرات في الإصدارات الأحدث على عرض واجهة المستخدم

# 1. نبذة عن GERI CONNECT & GERI ASSESS

## 1.1. دواعي الاستخدام/الغرض من الاستخدام

الغرض المقصود من استخدام برنامج الخادم هو توفير وسيلة عرض للمعلومات عن بُعد من الحاضنات، مع وظيفة إضافية للمراجعة وإنشاء تعليقات توضيحية تهدف إلى المساعدة في تصنيف حالة الأجنة.

## 1.2. الميزات الرئيسية لبرنامج Geri Connect & Geri Assess

يوصّل برنامج Geri Connect & Geri Assess واحدة أو أكثر من حاضنات Geri عبر شبكة لاسلكية محلية (LAN). ويتيح برنامج Geri Connect & Geri Assess أيضاً لعدة مستخدمين إمكانية الوصول إلى بيانات المريض/الجنين ومراجعتها، باستخدام متصفح Chrome على محطات عمل أجهزة الكمبيوتر الشخصية الخاصة بهم.

يتضمن برنامج Geri Connect & Geri Assess 2.2 الوظائف الأساسية لبرنامج Geri Assess 1.0 - التعليقات التوضيحية اليدوية ونظام التسجيل الذي يحدده المستخدم، بالإضافة إلى الوظيفة المتميزة لبرنامج Geri Assess 2.0 - التعليقات التوضيحية الآلية المتكاملة والقدرة على استخدام خوارزميات تسجيل النتائج المخصصة التي حملها مهندس الخدمة.

الوظائف الرئيسية في Geri Connect & Geri Assess 2.2:

- ترقيم صفحات قوائم المرضى
- تحسينات تشغيل الفيديو
- تقرير التحسينات
- تحسينات على طريقة تعديل أحداث المخطط الزمني أو تحديدها

**ملاحظة:** يشير برنامج Geri Connect & Geri Evaluation 2.2 إلى إصدار نسخة البرنامج (هذا الإصدار)، بينما يظل برنامج Geri Assess 2.0 بدون تغيير باعتباره التعليقات التوضيحية الآلية ووحدة التسجيل المخصصة داخل برنامج GCA 2.2.

**ملاحظة:** البرنامج Geri Connect & Geri Assess هو تطبيق قائم على الويب. قُلّل عدد التطبيقات المفتوحة على محطة عمل جهاز الكمبيوتر الشخصي لتحسين أداء Geri Connect & Geri Assess. \*يجب تحميل خوارزميات تسجيل النتائج المخصصة على Geri Connect & Geri Assess على يد فني خدمة معتمد.

## 1.3. أدوات تقييم حالة الأجنة

### 1.3.1. برنامج Geri Assess 1.0 – التعليقات التوضيحية اليدوية

برنامج Geri Assess 1.0 هو نظام التعليق التوضيحي وتسجيل النتائج المعرّف من قِبَل المستخدم لتقييم/تصنيف حالة الأجنة.

الوظائف الرئيسية في Geri Assess 1.0:

- نظام لتسجيل النتائج معرّف من قِبَل المستخدم
- عرض الأحداث والملاحظات ذات الصلة فقط خلال فترة نمو الأجنة مقسمة إلى ست مراحل لنمو الجنين
- الأحداث الرئيسية: تحتوي كل مرحلة من مراحل النمو الست على حدث رئيسي واحد على الأقل لنمو الأجنة
- الأحداث/الملاحظات المخصصة: يمكن للمسؤولين تعديل أسماء ونتائج الأحداث/الملاحظات الحالية، بالإضافة إلى إنشاء أحداث/ملاحظات مخصصة جديدة بما يتوافق مع بروتوكولات المختبر المحددة والفردية
- يتم عرض النتائج على كل من صفحة المراجعة وصفحة الملخص الخاصتين بحالة المريض
- حقل كتابة نص متاح للتعليقات وتصنيفات حالة الأجنة الخاصة بالمختبر
- اختصارات للوحة المفاتيح تتحكم في جميع وظائف التشغيل

### 1.3.2. برنامج Geri Assess 2.0 – أداة التعليقات التوضيحية الآلية

برنامج Geri Assess 2.0 هو أداة متميزة لتقييم حالة الأجنة تعمل تلقائيًا على إنشاء تعليقات توضيحية وتسجيل نتائج بشأن أحداث نمو الأجنة. تُباع تراخيص هذه الميزة على نحو منفصل.

الوظائف الرئيسية في Geri Assess 2.0:

- الاكتشاف التلقائي لأحداث الأجنة الرئيسية ووضع التعليقات التوضيحية على شريط الخط الزمني باستخدام أفضل فيديو بؤري المستوى تم التقاطه وإعداده للأجنة
  - دعم إمكانية استخدام عدة خوارزميات مخصصة لتسجيل النتائج\* والتي تعرض نتيجة إجمالية للأجنة استنادًا إلى توقيتات النمو.
- \* يجب تحميل خوارزميات تسجيل النتائج المخصصة على Geri Connect & Geri Assess على يد فني خدمة معتمد.
- راجع "3.4.5. قائمة الأحداث والملاحظات" في صفحة 32 للحصول على وصف كامل لأحداث وملاحظات الأجنة

#### تحذير:



- لن تكون التعليقات التوضيحية الآلية صحيحة ودقيقة في جميع الحالات، وعلى هذا النحو، لا يُقصد منها أن تحل محل الممارسات السريرية لمراجعة حالة الأجنة وتقييمها. يتحمل المستخدمون مسؤولية المراجعة اليدوية لأحداث نمو الجنين التي يعتبرونها بالغة الأهمية.

### 1.3.3. أداة التقييم Eeva™

اختبار Eeva™ هو أداة تشخيصية لطرف ثالث تساعد في تقييم حالة الأجنة. باستخدام مخرجات نظام Geri ومجموعة من المعلومات البيولوجية، تُصدر أداة Eeva™ Test تنبؤًا موضوعيًا عن احتمالات نمو كل جنين.

**ملاحظة:** اختبار تشخيص Eeva™ ليس متوفرًا في جميع الأسواق.

**ملاحظة:** إن برامج Geri 6.2 و Geri Connect و Geri Evaluation 2.2 غير متوافقين مع Eeva™. يتطلب نظام Geri البيئي من Geri + تشغيل برنامج Geri 6.01 و Geri Connect و Geri Evaluation v2.0 للحفاظ على التوافق مع Eeva™ الإصدار 3.1.

## 2. الوصول إلى GERI CONNECT & GERI ASSESS

### 2.1. تسجيل الدخول إلى Geri Connect & Geri Assess

سيوزدك المسؤول أو فني الخدمة المعتمد لديك بعنوان HTTP واسم المستخدم وكلمة المرور المطلوبين للوصول إلى Geri Connect & Geri Assess.

يلزم أيضًا استخدام متصفح Google Chrome (الإصدار 50 أو أحدث). اكتب عنوان HTTP المقدم في نافذة Chrome جديدة. ويوصى بإغلاق جميع التطبيقات الأخرى وعدم فتح سوى نافذة Google Chrome التي تشغل برنامج Geri Connect & Geri Assess.

**لتسجيل الدخول إلى Geri Connect & Geri Assess:** أدخل اسم مستخدم وكلمة مرور في صفحة تسجيل الدخول. يتم عرض علامات تبويب "قائمة المرضى" (Patient List).

#### ملاحظة:

- إذا كان اسم المستخدم وكلمة المرور اللذان تم إدخالهما غير صحيحين، فسيُعرض الإشعار التالي:
- اسم المستخدم وكلمة المرور غير صالحين. حاول مرة أخرى.
- إذا أجرى المستخدم خمس محاولات غير ناجحة لتسجيل الدخول، فسيتم قفل حساب المستخدم لمدة دقيقة واحدة وسيُعرض الإشعار التالي:
- محاولات تسجيل دخول غير صالحة أكثر من اللازم. تم قفل الحساب.
- يتم فتح الحسابات المقفلة تلقائيًا بعد دقيقة واحدة. إذا حاول المستخدم تسجيل الدخول وحسابه مقفل، فستتم إعادة بدء فترة الدقيقة الواحدة وسيُعرض الإشعار التالي:
- الحساب مقفل. جرب حسابًا آخر.
- تحتوي جميع شاشات Geri Connect & Geri Assess على مهلات عدم النشاط في حالة عدم التفاعل مع Geri Connect & Geri Assess لأكثر من خمس دقائق (مثل تحريك الفأرة أو الضغط على مفتاح)، فسيتم تسجيل الخروج تلقائيًا. ستتم إعادة توجيه المستخدم إلى صفحة تسجيل الدخول تلقائيًا وسيُعرض الإشعار التالي:
- انتهت مهلة جلستك بسبب عدم النشاط. يُرجى تسجيل الدخول مرة أخرى للمتابعة.

**ملاحظة:** استخدم زر F11 للدخول في وضع ملء الشاشة أو الخروج منه. يوصى باستخدام وضع ملء الشاشة. البرنامج مُحسن للعمل بدقة شاشة تبلغ 1920 × 1080 بكسل ومستوى تكبير/تصغير بنسبة 100%.

### 2.2. تسجيل الخروج من Geri Connect & Geri Assess

**لتسجيل الخروج من Geri Connect & Geri Assess:** حدد تسجيل الخروج (Logout) من "قائمة المستخدم"، وهي القائمة المنسدلة أعلى يمين الصفحة.

## 2.3. التنقل الأساسي في Geri Connect & Geri Assess

بمجرد أن يقوم المستخدم بتسجيل الدخول بنجاح إلى Geri Connect & Geri Assess، يتم عرض علامات تبويب "قائمة المرضى" (Patient List).

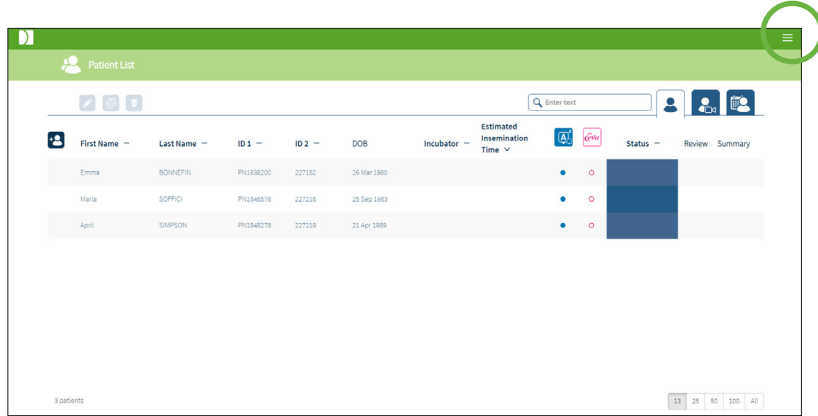

النقر فوق "قائمة المستخدم"، أعلى يمين الصفحة (مظللة باللون الأخضر أعلاه) يؤدي إلى عرض خيارات القائمة التالية، وذلك حسب مستوى الإدارة.

خيار القائمة	قائمة المسؤول	قائمة المستخدم
قائمة المرضى	نعم	نعم
إعدادات المستخدم	نعم	نعم
مركز حالة Geri (Geri Status Hub)	نعم	نعم
إدارة المستخدمين	نعم	لا
إعداد النتيجة	نعم	لا
نماذج PDF	نعم	لا
الإعدادات	نعم	لا
التراخيص	نعم	لا
المعلومات	نعم	نعم
تسجيل الخروج	نعم	نعم

يحتوي Geri Connect & Geri Assess على مستويين من الوصول: المسؤول (وصول غير مقيد) وطاقم المختبر (وصول مقيد).

يحظى المسؤولون بإمكانية وصول غير مقيدة، حيث يمكنهم:

- إنشاء/تحرير المستخدمين وتعيين الأدونات (انظر "4.1. إدارة المستخدمين - المسؤول" في صفحة 36)
- عرض أحداث/ملاحظات Geri Assess وإنشاؤها وتحريرها (انظر "4.2. إعداد النتائج في Geri Assess 1.0" في صفحة 38)
- الموافقة على اتصالات جهاز Geri مع Geri Connect & Geri Assess (انظر "4.1.5. ربط حاضنات Geri ببرنامج Geri Connect & Geri Assess" في صفحة 37)
- عرض نماذج تقرير المريض بتنسيق PDF وإنشاؤها وتحريرها. (انظر "4.3. نماذج PDF" في صفحة 42)

لا يحظى طاقم المختبر (وصول مقيد) بهذه الإمكانات. ولكن، يستطيع كل من طاقم المختبر والمسؤولين:

- تسجيل الدخول/تسجيل الخروج من Geri Connect & Geri Assess (انظر "2.1. تسجيل الدخول إلى Geri Connect & Geri Assess" في صفحة 3 و"2.2. تسجيل الخروج من Geri Connect & Geri Assess" في صفحة 3)
- تغيير كلمة المرور الخاصة بهم (انظر "2.4. إعدادات المستخدم" في صفحة 6)
- إنشاء/تحرير بيانات المرضى (انظر "3.1. علامات تبويب "قائمة المرضى" في صفحة 12)
- مراجعة حالة الأجنة وتمييزها بعلامات (انظر "3.2. صفحة مراجعة حالة المريض" في صفحة 19)
- عرض ملخص لجميع الأجنة من مريض واحد وفرز النتائج (انظر "3.3. صفحة "ملخص حالة المريض" في صفحة 25)
- إنشاء تعليقات توضيحية بشأن الأجنة (انظر "3.4. التعليق التوضيحي على الأجنة باستخدام Geri Assess و Eeva™" في صفحة 26)
- عرض الأجهزة المتصلة ببرنامج Geri Connect & Geri Assess والتحذيرات/الإنذارات والبيانات البيئية (انظر "2.5. مركز حالة Geri" في صفحة 6)
- عرض المساحة المتبقية على خادم Geri Connect & Geri Assess ("2.6. صفحة المعلومات" في صفحة 11)

يتم تمييز جميع التعليقات التوضيحية الخاصة بالأحداث والملاحظات المسجلة من خلال Geri Assess حسب اسم المستخدم الخاص بالشخص الذي سجل الدخول إلى النظام.

## الأيقونات

تُعرض الأيقونات التالية في جميع أنحاء Geri Connect & Geri Assess:

الوصف	الأيقونة
حفظ: انقر لحفظ التغييرات الخاصة بك.	
عودة: انقر للعودة إلى القائمة السابقة.	
تحرير: انقر لتحرير بيانات المريض.	
الصفحة الرئيسية: انقر للعودة إلى علامات تبويب "قائمة المرضى"، الموجودة في الزاوية اليسرى العلوية.	
قائمة المستخدم: زر لفتح "قائمة المستخدم"، بجوار "اسم المستخدم" في الزاوية اليمنى العلوية.	

بقية الأيقونات التي تظهر في Geri Connect & Geri Assess خاصة بالصفحات وسيتم توضيحها في الأقسام ذات الصلة.



## 2.4. إعدادات المستخدم

يمكن لجميع المستخدمين الوصول إلى تفاصيل حساباتهم وتحريرها، بما في ذلك كلمة المرور وعنوان البريد الإلكتروني. للوصول إلى صفحة إعدادات المستخدم الخاصة بك:





































1. حدد "إعدادات المستخدم الخاصة بك" (Your User Settings) من "قائمة المستخدم" أعلى يمين أي صفحة في Geri Connect & Geri Assess.
2. حرر تفاصيل الحساب على النحو المطلوب (الاسم، وعنوان البريد الإلكتروني، وكلمة المرور).  
**ملاحظة:** يجب أن تحتوي كلمة المرور على أكثر من أربعة أحرف وتكون حساسة لحالة الأحرف.
3. انقر فوق أيقونة "الحفظ"  لحفظ التغييرات.

## 2.5. مركز حالة Geri

تتصل أجهزة Geri ببرنامج Geri Connect & Geri Assess من خلال كابل شبكة إيثرنت. اتصل بفني الخدمة المعتمد لتوصيل أجهزة Geri الخاصة بك ببرنامج Geri Connect & Geri Assess.

يحظى جميع مستخدمي Geri Connect & Geri Assess بحق الوصول إلى مركز حالة Geri (Geri Status Hub)، ومع ذلك، لا يمكن لغير المسؤولين إعداد أجهزة Geri جديدة وتمكينها من التواصل مع Geri Connect (انظر "4.1.5 ربط حاضنات Geri ببرنامج Geri Connect & Geri Assess" في صفحة 37).

يعرض مركز حالة Geri حالة اتصال جهاز Geri في الوقت الفعلي، بالإضافة إلى الإنذارات والتحذيرات والبيانات البيئية (قيم درجة الحرارة وثنائي أكسيد الكربون والرطوبة النسبية) في الوقت الفعلي والقديمة لحجيرات أجهزة Geri الفردية.

Instrument Name	Chamber Status						Enabled	Connection Status
	1	2	3	4	5	6		
Instrument 1							<input checked="" type="checkbox"/>	✓ Last communication: a minute ago
Instrument 2							<input checked="" type="checkbox"/>	✓ Last communication: 2 minutes ago
Instrument 3							<input checked="" type="checkbox"/>	⚠ Connection error
Instrument 4							<input checked="" type="checkbox"/>	✓ Last communication: 8 minutes ago
Lab A							<input type="checkbox"/>	*** Awaiting connection to be enabled
Lab B							<input type="checkbox"/>	*** Awaiting connection to be enabled

للوصول إلى صفحة مركز حالة Geri: حدد "مركز حالة Geri" (Geri Status Hub) من "قائمة المستخدم" أعلى يمين أي صفحة في Geri Connect & Geri Assess. تُعرض صفحة مركز حالة Geri التي تُظهر اسم الحاضنة وحالة الحجيرة وحالة الاتصال.

تُعرض الأيقونات التالية في مركز حالة Geri:

الأيقونة	الاسم	الوصف	مزيد من المعلومات
	البيانات البيئية	زر لعرض البيانات البيئية لأجهزة Geri المتصلة.	القسم 2.5.1
	الإنذارات والتحذيرات	زر لعرض الإنذارات والتحذيرات الخاصة بأجهزة Geri المتصلة.	القسم 2.5.2
	تصدير	زر لتصدير البيانات البيئية المحددة لجهاز Geri و/أو الإنذارات والتحذيرات.	القسمان 2.5.1 و 2.5.2
	حجيرة فارغة	الحجيرة نشطة حاليًا وغير مخصصة لمريض.	القسم 2.5.3
	حجيرة مخصصة	الحجيرة مخصصة حاليًا لمريض معين، لكن لم يبدأ تسجيل الفاصل الزمني.	القسم 2.5.3
	حجيرة تسجيل فاصل زمني	الحجيرة مخصصة حاليًا لمريض معين وجارٍ تسجيل الفاصل الزمني.	القسم 2.5.3
	حجيرة غير نشطة	الحجيرة غير نشطة حاليًا ولا يمكن استخدامها للتخصيص للمرضى أو تسجيل الفاصل الزمني.	القسم 2.5.3
	تحذير أصفر	يوجد تحذير خاص بالحجيرة.	القسم 2.5.2
	إنذار أحمر	يوجد إنذار خاص بالحجيرة.	القسم 2.5.2

### 2.5.1. حالة الجهاز

يمكن عرض الأجهزة المتصلة ببرنامج Geri Connect & Geri Assess من مركز حالة Geri، بالإضافة إلى البيانات البيئية وأي إنذارات وتحذيرات. يمكن تصدير البيانات البيئية والإنذارات والتحذيرات في صورة ملف CSV يتم تنزيله عبر متصفح Chrome.

لعرض قراءات درجة الحرارة وثنائي أكسيد الكربون والرطوبة: انقر فوق أيقونة "البيانات البيئية" بجوار الجهاز المطلوب. تُعرض صفحة البيانات البيئية التي تظهر أحدث قراءات درجة الحرارة وثنائي أكسيد الكربون والرطوبة لمدة سبعة أيام، وذلك بشكل افتراضي.



لتحديد فترة زمنية مختلفة: انقر فوق اختيار يوم واحد أو 7 أيام أو 30 يوماً في الجزء الأيسر العلوي من المخطط. ستعرض المخططات البيانات البيئية للفترة الزمنية المحددة.

لتحديد حجيرة مختلفة: انقر فوق أيقونة "حالة الحجيرة" المطلوبة الموجودة أعلى المخطط. سيُعرض المخطط الذي يظهر البيانات البيئية للحجيرة المحددة. ملاحظة: يتم اختيار الحجيرة الأولى بشكل افتراضي.

لتصدير البيانات البيئية: انقر فوق أيقونة "تصدير"  لتصدير البيانات من الجهاز أو الحجيرة المطلوبة. يتم تصدير البيانات في صورة ملف CSV.

ملاحظة: يحتوي الملف الذي تم تصديره على بيانات آخر 6 أسابيع فقط.

للعودة إلى صفحة مركز حالة Geri: انقر فوق أيقونة "العودة" .

## 2.5.2. الإنذارات والتحذيرات

### تحذير:





لا يُعد Geri Connect & Geri Assess بديلاً عن نظام إنذار عن بُعد. يتضمن جهاز Geri إنذاراً صوتياً وإنذاراً عن بُعد يعملان بمثابة إشعارات إنذار أولية. والإشعارات على Geri Connect & Geri Assess هي للتعويض على المستخدم فقط. يُرجى الرجوع إلى دليل مستخدم Geri/Geri+ للاطلاع على مزيد من المعلومات.

لعرض الإنذارات والتحذيرات: انقر فوق أيقونة "الإنذارات والتحذيرات"  بجوار الجهاز المطلوب. تُعرض صفحة الإنذارات والتحذيرات التي تُظهر أحدث الإنذارات والتحذيرات، بالإضافة إلى الإنذارات والتحذيرات القديمة.

Alarm Source	Start Time	End Time	Description
Instrument 1	2017-11-13 20:26:59	2017-11-13 20:26:59	Time Lapse storage is critically low. Timelapse stopped until available space increases
Chamber 1	2017-11-12 19:35:34	2017-11-12 19:37:21	Thermal safety cutoff was activated.
Chamber 1	2017-11-10 18:14:52	2017-11-10 18:15:45	Incubator temperature was not at the set point.
Instrument 1	2017-11-04 17:25:22	2017-11-04 17:25:48	Instrument application startup.
Chamber 1	2017-11-01 22:55:07	2017-11-01 22:57:27	Thermal safety cutoff was activated.
Chamber 2	2017-09-28 16:42:26	2017-09-28 16:44:22	Incubator temperature was not at the set point.
Chamber 1	2017-02-13 12:12:39	2017-02-13 12:24:49	Incubator lid was open too long.
Instrument 1	2017-02-13 09:12:36	2017-02-13 09:13:56	Time Lapse storage is almost full. Delete old sessions from patient history.
Chamber 4	2017-02-13 18:22:45	2017-02-13 18:22:59	Incubator temperature was not at the set point.

تُعرض الإنذارات والتحذيرات في صورة جدول يوضح مصدر الإنذار ونوع الإنذار ووقت البدء ووقت الانتهاء والوصف.

- تكون الإنذارات الجارية مظلمة باللون الأحمر مع أيقونة إنذار  وتظهر دائماً في الجزء العلوي من المخطط. لا تُظهر الإنذارات الجارية "وقت الانتهاء".
- تكون التحذيرات الجارية مظلمة باللون الأصفر مع أيقونة تحذير , وتظهر دائماً بعد الإنذارات الجارية. لا تُظهر التحذيرات الجارية كذلك "وقت الانتهاء".
- يُعرض عمود "مصدر الإنذار" رقم الحجيرة للإنذارات والتحذيرات المتعلقة بحجيرة معينة، أو اسم جهاز Geri للإنذارات والتحذيرات على مستوى جهاز Geri.

للاطلاع على معلومات مفصلة عن الإنذارات والتحذيرات، انظر القسم "8. الإنذارات والتحذيرات" في الصفحة 71 في دليل مستخدم Geri/Geri+ QFRM422.

### لتصدير الإنذارات والتحذيرات:

1. انقر فوق أيقونة "تصدير"  لتصدير البيانات من الجهاز أو الحجيرة المطلوبة. يتم تصدير البيانات في صورة ملف CSV.

### ملاحظة:

- يحتوي الملف الذي تم تصديره على بيانات آخر 6 أسابيع فقط.
- لا يتم تصدير أي إنذارات مفعلة ومصححة خلال 5 دقائق. تُعرض هذه الإنذارات في مركز حالة Geri.

للمرجع إلى صفحة مركز حالة Geri: انقر فوق أيقونة "العودة" .

## 2.5.3. حالة الحجيرة

يُعرض مركز حالة Geri أحدث حالة متوفرة لحجيرات أجهزة Geri. تُمثّل كل حجيرة بإحدى الحالات التالية:

الوصف	الاسم	الأيقونة
الحجيرة نشطة حاليًا وغير مخصصة لمريض.	حجيرة فارغة	
الحجيرة مخصصة حاليًا لمريض معين، لكن لم يبدأ تسجيل الفاصل الزمني.	حجيرة مخصصة	
الحجيرة مخصصة حاليًا لمريض معين وجرّ تسجيل الفاصل الزمني للجنين.	حجيرة تسجيل فاصل زمني	
الحجيرة غير نشطة حاليًا ولا يمكن استخدامها للتخصيص للمرضى أو تسجيل الفاصل الزمني.	حجيرة غير نشطة	
يوجد تحذير خاص بالحجيرة (انظر القسم "8. الإنذارات والتحذيرات" في الصفحة 71 في دليل مستخدم Geri/Geri+ QFRM422).	تحذير أصفر	
يوجد إنذار خاص بالحجيرة (انظر القسم "8. الإنذارات والتحذيرات" في الصفحة 71 في دليل مستخدم Geri/Geri+ QFRM422).	إنذار أحمر	

## 2.5.4. حالة الاتصال

تُظهر حالة الاتصال في العمود الأيمن من مركز حالة Geri وتعرض الوقت منذ آخر اتصال بين جهاز Geri و Geri Connect & Geri Assess. يتم تحديث الوقت منذ آخر اتصال كلما حاول جهاز Geri المزامنة مع Geri Connect (حتى في حالة عدم توفر بيانات جديدة). في حالة عدم وجود اتصال بين جهاز Geri و Geri Connect & Geri Assess لأكثر من 60 دقيقة، فسُيعرض رمز تحذير للإشارة إلى وجود خطأ في الاتصال.

## 2.6. صفحة المعلومات

تُخزَّن جميع الصور ومقاطع الفيديو الخاصة بالمرضى على خادم Geri Connect & Geri Assess. نظرًا لأن حجم البيانات المخزنة كبير، فمن المهم مراقبة مساحة التخزين المتاحة على Geri Connect & Geri Assess. تُعرض صفحة المعلومات بيانات مساحة القرص الخاصة بـ Geri Connect & Geri Assess في صورة ثلاث معلمات:

- المساحة المتبقية
- إجمالي مساحة قرص الخادم
- النسبة المئوية المتاحة

تُعرض صفحة المعلومات أيضًا الوقت الحالي لخادم Geri Connect & Geri Assess والإصدار الحالي للبرنامج. ستُحسب قيم التاريخ والوقت المعروضة عبر صفحات Geri Connect & Geri Assess وفقًا لوقت خادم Geri Connect & Geri Assess بصفة دائمة.

Server Space	
Remaining Space	5319 GB
Total Server Disc Space	5000 GB
Percentage Available	98%
Current Server Time	Software Version
2017-12-30 18:45 (UTC+00)	2.0
Server Serial Number	1234-5678

للوصول إلى صفحة المعلومات: حدد "المعلومات" (Information) من "قائمة المستخدم" أعلى يمين أي صفحة في Geri Connect & Geri Assess.

**ملاحظة:** سيظهر تحذير "القرص المنخفض" عندما تقل مساحة الخادم "الخالية من القرص" عن 720 جيجا بايت. في مساحة القرص المتبقية 20 جيجا بايت، ستتوقف مزامنة البيانات مع Geri (s) مؤقتًا. يجب اتخاذ خطوات لضمان توفر مساحة كافية دائمًا على الخادم. (انظر القسم 5.5.1. مراقبة مساحة التخزين المتاحة).

## 3. استخدام GERI CONNECT & GERI ASSESS

### 3.1. علامات تبويب "قائمة المرضى"

بمجرد تسجيل الدخول إلى Geri Connect & Geri Assess، فإن علامات تبويب "قائمة المرضى" هي الصفحة الأولى الافتراضية. من علامات تبويب "قائمة المرضى"، يمكن للمستخدم الانتقال إلى "قائمة المستخدم"، أو البدء في إضافة مرضى جدد، أو عرض بيانات المرضى الحاليين أو السابقين.

First Name	Last Name	ID 1	ID 2	DOB	Incubator	Estimated Insemination Time	Status	Review	Summary
Liv	SUTTON	PH1819124	227979	27 Sep 1978	KSG1-6	23 Sep 2020 12:58	100.00%		
Emma	FDX	PH1848643	228978	20 Mar 1981	KSG4-6	19 Sep 2020 18:30	100.00%		
Julie	RIVERS	PH1839424	228996	12 Feb 1983	KSG2-5	19 Sep 2020 12:50	100.00%		
Windy	SCHAFAR	PH1852391	227088	04 Aug 1983	KSG4-5	19 Sep 2020 11:20	100.00%		
Miki	OKAWA	PH1805406	228974	04 Dec 1990	KSG2-2	19 Sep 2020 18:00	100.00%		
Rosam	SMIT	PH1811800	227002	11 Feb 1979	KSG4-1	18 Sep 2020 18:00	100.00%		
[2] Fiona	NAAMO	PH1837920	228915	07 Mar 1993	KSG4-4	27 Sep 2020 11:48	100.00%		
Sarah	URWIN	PH1887870	228888	08 Sep 1981	KSG2-2	18 Sep 2020 18:00	100.00%		
Laure	MUTCHINGSO	PH1848681	228975	24 Feb 1982	KSG2-4	18 Sep 2020 12:40	100.00%		

الأيقونة	الاسم	الوصف	مزيد من المعلومات
	المرضى المضافون وغير الموزعين	انقر للانتقال إلى قائمة المرضى المضافين وغير الموزعين.	القسم 3.1.1
	المرضى الموزعون والقائمون بالتسجيل	انقر للانتقال إلى قائمة المرضى الموزعين على حجرة محددة والذين يقومون بتسجيل صور.	القسم 3.1.2
	المرضى القدامى والمرضى المتعلقون بتقليل (صورة) البيانات	اضغط للانتقال إلى قائمة المرضى القدامى المخزنة على خادم Geri Connect & Geri Assess.	القسم 3.1.3
	مرضى جديد	أيقونة لإضافة مريض جديد إلى قائمة المرضى غير الموزعين	القسم 3.1.4
	تحرير بيانات المريض	أيقونة لتحرير بيانات المريض.	القسم 3.1.5
	تقليل صورة البيانات	بعد تحديد مريض قديم، تُستخدم الأيقونة لتقليل حجم الفيديو.	القسم 3.1.3

الأيقونة	الاسم	الوصف	مزيد من المعلومات
	حذف المريض	بعد تحديد المريض، سَتُحذف هذه الأيقونة جميع بيانات المريض ومقاطع الفيديو الخاصة به.	القسم 3.1.3
	2.0 Geri Assess	عمود يشير إلى المرضى المفعّلين على 2.0 Geri Assess	القسم 3.1.6
	Eeva™	عمود يشير إلى المرضى المفعّلين على أداة الاختبار التشخيصية Eeva™.	القسم 3.1.7
	صفحة مراجعة حالة المريض	رابط سريع لعرض صفحة مراجعة حالة المريض المحدد	القسم 3.2
	صفحة ملخص حالة المريض	رابط سريع لعرض صفحة ملخص حالة المريض المحدد.	القسم 3.3
	عدد العناصر المعروضة	تمكن من اختيار عدد المرضى المعروض في صفحة واحدة	
	أرقام الصفحات والتنقل	يتيح التنقل بين الصفحات التالية والسابقة.	

يمكن فرز "قائمة المرضى" بالنقر فوق أي من عناوين الأعمدة التالية:



- الاسم الأول (First Name)
- الاسم الأخير (Last Name)
- مُعرِّف المريض (المعرف 1 والمعرف 2 (2 ID & 1 ID))
- اسم الحاضنة (Incubator)
- الزمن التقديري للتلقيح (Estimated Insemination Time)
- حالة المريض (Status).

يمكن أيضاً تصفية خيارات "قائمة المرضى" باستخدام مربع البحث الموجود على يسار علامة تبويب "قائمة المرضى" المضامين وغير الموزعين". تُفَرِّز علامات تبويب "قائمة المرضى" بشكل افتراضي حسب الزمن التقديري للتلقيح، عند عرضها لأول مرة. حيث تمتد قائمة المرضى على صفحة واحدة، تظهر أرقام الصفحات في الزاوية اليسرى السفلية ويمكن تحديدها للانتقال مباشرة إلى تلك الصفحة. يمكن أيضاً تعديل عدد المرضى المعروض في الزاوية اليمنى السفلية.

### 3.1.1 المرضى غير الموزعين

تعرض علامة التبويب الأولى  قائمة بالمرضى المضامين وغير الموزعين. تتم الإشارة إلى المرضى المدرجين في علامة التبويب هذه بدون أي أيقونة في عمود "الحالة" (Status)، على النحو الموضح أعلاه.

### 3.1.2 المرضى الموزعون والقائمون بالتسجيل

تعرض علامة التبويب الثانية  قائمة بالمرضى الموزعين والقائمين بالتسجيل. في علامة التبويب هذه، تتم الإشارة إلى المرضى الموزعين، ولكن غير القائمين بالتسجيل، بنقطة بيضاء  في عمود "الحالة". تتم الإشارة إلى هؤلاء المرضى الذين يقومون بالتسجيل بواسطة كاميرا بيضاء  في عمود "الحالة".



First name	Last name	ID 1	ID 2	DOB	Incubator	Estimated Insemination Time	Status	Review	Summary
Sonia	SUNDERLAND	193456788-1-3	833456785-2-1	25 Feb 1983	Ins 2 - 2	24 Nov 2017 11:25	● ●	Review	Summary
Lorraine	CHANG	183456787-1-6	843456784-2-2	13 Nov 1982	Ins 2 - 4	13 Nov 2017 14:35	● ●	Review	Summary
Abigail	SMITH	173456786-1-4	853456783-2-3	01 May 1977	Ins 2 - 3	11 Nov 2017 13:20	○ ○	Review	Summary
Amanda	GARDNER	163456785-1-7	863456782-2-4	21 Apr 1982	Ins 2 - 5	07 Oct 2017 14:15	○ ○	Review	Summary
Madeline	WNSLOW	153456784-1-9	873456781-2-5	06 Mar 1979	Ins 1 - 1	02 Oct 2017 10:10	○ ●	Review	Summary



### عرض الصور قيد التسجيل حاليًا لأحد المرضى:

1. من علامة التبويب "المرضى الموزعون والقائمون بالتسجيل"، حدد اسم المريض المطلوب.
2. انقر فوق أيقونة "صفحة مراجعة حالة المريض"  الموجودة على يمين اسم المريض. سَتُعَرَضُ "صفحة مراجعة حالة المريض" للمريض المحدد.

### عرض ملخص لحالة الأجنة لمريض يقوم بالتسجيل حاليًا:

1. من علامة التبويب "المرضى الموزعون والقائمون بالتسجيل"، حدد اسم المريض المطلوب.
2. انقر فوق أيقونة "صفحة ملخص حالة المريض"  الموجودة على يمين اسم المريض. سَتُعَرَضُ "صفحة ملخص حالة المريض" للمريض المحدد.

### 3.1.3. المرضى القدامى

تَعرَضُ علامة التبويب الثالثة  قائمة بالمرضى القدامى، وهم المرضى الذين انتهوا من التسجيل وتم حفظهم على خادم Geri Connect & Geri Assess. يُشار إلى المرضى المدرجين في علامة التبويب هذه بتقويم أبيض اللون  في عمود "الحالة".

First name	Last name	ID 1	ID 2	DOB	Incubator	Estimated Insemination Time	Status	Review	Summary
Samantha	STEWART-STEEL	132156789-1-7	823456712-2-3	26 Nov 1978	Ins 2 - 5	28 Nov 2017 11:15	● ●	Review	Summary
Caroline	COWAN	165456789-1-6	823456713-2-4	13 Nov 1982	Ins 2 - 4	15 Nov 2017 12:45	● ●	Review	Summary
Myliam	SHERWILL	198756789-1-5	823456714-2-5	01 May 1977	Ins 2 - 3	12 Nov 2017 13:55	○ ○	Review	Summary
Rachel	PHILLIPS	143256789-1-4	823456715-2-6	21 Apr 1982	Ins 2 - 2	25 Oct 2017 10:35	○ ●	Review	Summary
Alyssa	ELLIOTT	176556789-1-3	823456716-2-7	06 Mar 1979	Ins 1 - 1	21 Oct 2017 09:30	○ ●	Review	Summary





### عرض الصور المسجلة مسبقًا لأحد المرضى:

1. من علامة التبويب "المرضى القدامى"، حدد اسم المريض المطلوب.
2. انقر فوق أيقونة "صفحة مراجعة حالة المريض"  الموجودة على يمين اسم المريض. سَتُعَرَضُ "صفحة مراجعة حالة المريض" للمريض المحدد.

### عرض ملخص لحالة الأجنة لمريض قديم:

1. من علامة التبويب "المرضى القدامى"، حدد اسم المريض المطلوب.
2. انقر فوق أيقونة "صفحة ملخص حالة المريض"  الموجودة على يمين اسم المريض. سَتُعَرَضُ "صفحة ملخص حالة المريض" للمريض المحدد.

### لتقليل (صورة) البيانات لأحد المرضى:

1. من علامة التبويب "المرضى القدامى"، انقر لتظليل اسم المريض المطلوب.
  2. انقر فوق أيقونة "تقليل صورة البيانات"  الموجودة بين أيقونتي التحرير والحذف.
  3. تظهر نافذة منبثقة تؤكد حذف مقاطع فيديو التشغيل غير الافتراضية.  
ملاحظة: لا يمكن التراجع عن هذا الإجراء.
  4. انقر فوق أيقونة "المتابعة"  لتأكيد تقليل الصورة.
  5. ستظهر نافذة منبثقة تؤكد نجاح تقليل الصورة. انقر فوق أيقونة "المتابعة"  للعودة إلى علامة التبويب "المرضى القدامى".
  6. بمجرد تقليل صورة البيانات الخاصة بالمريض، ستظهر أيقونة "تقليل صورة البيانات"  في عمود "الحالة".
- ملاحظة:** سيؤدي تقليل (صورة) البيانات إلى حذف جميع صور المستويات البؤرية، باستثناء صور المستوى z محدد البؤرة تلقائيًا التي تم التقاطها واقتصاصها للأجنة.

### لحذف مريض:

1. من أي من علامات تبويب "قائمة المرضى"، انقر لتظليل اسم المريض المطلوب.
2. انقر فوق أيقونة "الحذف" .
3. تظهر نافذة منبثقة تؤكد حذف جميع مقاطع الفيديو من الجلسة المحددة.  
ملاحظة: لا يمكن التراجع عن هذا الإجراء.
4. انقر فوق أيقونة "حذف الجلسة" لتأكيد حذف الجلسة.
5. ستظهر نافذة منبثقة تؤكد نجاح الحذف. انقر فوق أيقونة "المتابعة" للعودة إلى علامة التبويب "المرضى القدامى".

### لتصدير بيانات عدة مرضى قدامى:

1. تأكد من تسجيل الدخول إلى Geri Connect & Geri Assess.
2. في حقل العنوان للمتصفح، اكتب: [http://عنوان بروتوكول الإنترنت ل خادم Geri Connect & Geri Assess أو النطاق/candle/export\\_csv/](http://عنوان بروتوكول الإنترنت ل خادم Geri Connect & Geri Assess أو النطاق/candle/export_csv/)
3. بعد الضغط على مفتاح الإدخال (Enter)، سيتم إنشاء ملف التنزيل.
4. ستؤكد نافذة منبثقة نجاح تنزيل ملف CSV، والذي يمكن فتحه في برنامج Excel.

### 3.1.4. إضافة مريض جديد

تتم إضافة مرضى جدد من علامة تبويب "قائمة المرضى غير الموزعين"، وهي علامة التبويب الأولى في علامات تبويب قائمة المرضى.

لإضافة مريض جديد:

1. انقر فوق أيقونة المريض الجديد . يتم عرض صفحة "بيانات المريض الجديد" (New Patient Details).
2. باستخدام لوحة مفاتيح الكمبيوتر، اكتب اسم المريض الجديد ومعرفات المريض (IDs) وتاريخ ميلاده (DOB).
3. انقر فوق أيقونة الحفظ لإضافة بيانات المريض الجديد.

ملاحظة: يتم اختيار نوع الدورة (Cycle Type) على جهاز Geri بمجرد وضع وحدة Geri في الحجيرة الموزعة.

### 3.1.5. تحرير بيانات المريض

يمكن تحرير بيانات المريض من أي من علامات تبويب قائمة المرضى.

لتحرير بيانات المريض:

1. انقر فوق اسم المريض المطلوب.
2. انقر فوق أيقونة التحرير . يتم عرض صفحة "تحرير بيانات المريض".
3. باستخدام لوحة مفاتيح الكمبيوتر، قم بتحرير بيانات المريض كما هو مطلوب.
4. انقر فوق أيقونة الحفظ لتحديث بيانات المريض وحفظها.

### 3.1.6. إضافة مريض مفعل على Geri Assess 2.0

تتم إضافة المرضى المفعلين على Geri Assess 2.0 من صفحة "تحرير بيانات المريض".

#### إضافة مريض مفعل على Geri Assess 2.0:

1. انقر فوق اسم المريض المراد تحرير بياناته.
2. انقر فوق أيقونة التحرير . يتم عرض صفحة "تحرير بيانات المريض".
3. تأكد من أن المفتاح الموجود بجوار أيقونة Geri Assess 2.0 في وضع التشغيل .
4. انقر فوق أيقونة الحفظ لتحديث بيانات المريض وحفظها.

**ملاحظة:** قبل بدء التسجيل، يمكن تعطيل المرضى المفعلين على Geri Assess 2.0 عن طريق تحريك المفتاح الموجود بجوار أيقونة Geri Assess 2.0 إلى وضع إيقاف التشغيل. انقر فوق أيقونة الحفظ لتحديث بيانات المريض وحفظها.

### 3.1.7. توزيع مريض على إحدى الحجيرات

لا يمكن توزيع مريض إلا على حجيرة فارغة على جهاز Geri متصل بخادم Geri Connect & Geri Assess. يرجى مراجعة القسم "7.4.6. توزيع مريض على إحدى الحجيرات" في الصفحة 50 من دليل مستخدم QFRM422+ Geri/Geri.

## 3.1.8. حالة المزامنة

## تحذير:



في أثناء عملية المزامنة، قد لا تتضمن وظيفة تشغيل الفيديو المتاحة على Geri Connect & Geri Assess ما يصل إلى آخر خمس صور تم التقاطها على جهاز Geri.

المزامنة هي عملية مزامنة بيانات المريض المتوفرة على جهاز Geri مع Geri Connect & Assess. بمجرد تمكين الاتصال بواسطة المسؤول، سيبدأ جهاز Geri في إرسال بيانات المريض إلى Geri Connect & Geri Assess. نظرًا للكَم الكبير من الصور ومقاطع الفيديو المرتبطة بكل مريض، قد تستغرق عملية المزامنة الأولية بعض الوقت. يُعرض حقل حالة المزامنة (Synchronisation Status) النسبة المئوية للبيانات التي تم نقلها من جهاز Geri إلى Geri Connect & Geri Assess لكل مريض. سيُعرض المرضى المتزامنون حالة المزامنة بنسبة 100% (أو قريبة منها).

أوقات مزامنة Geri Connect & Geri Assess موضحة في الجدول التالي:

ما يصل إلى 35 دقيقة بعد الوقت الفعلي	تشغيل الفيديو على Geri Connect & Geri Assess
ما يصل إلى دقيقتين بعد الوقت الفعلي	حالة وسجل إنذارات جهاز Geri
ما يصل إلى خمس دقائق بعد الوقت الفعلي	مزامنة بيانات المريض
ما يصل إلى دقيقتين بعد الوقت الفعلي	مزامنة حالة مصير الأجنة
ما يصل إلى ست دقائق بعد الوقت الفعلي	بيانات المراقبة البيئية لجهاز Geri

## 3.2. صفحة مراجعة حالة المريض

تتم مراجعة حالة الأجنة للمريض، ووسمها ووضع تعليقات توضيحية عليها\* من صفحة مراجعة حالة المريض. تكون الصفحة مشابهة لواجهة مستخدم جهاز Geri وتتميز بوظائف مماثلة.

\*طريقة وضع تعليقات توضيحية على الأجنة مشروحة بمزيد من التفصيل في "3.4. التعليق التوضيحي على الأجنة باستخدام Geri Assess وEeva™" في صفحة 26.

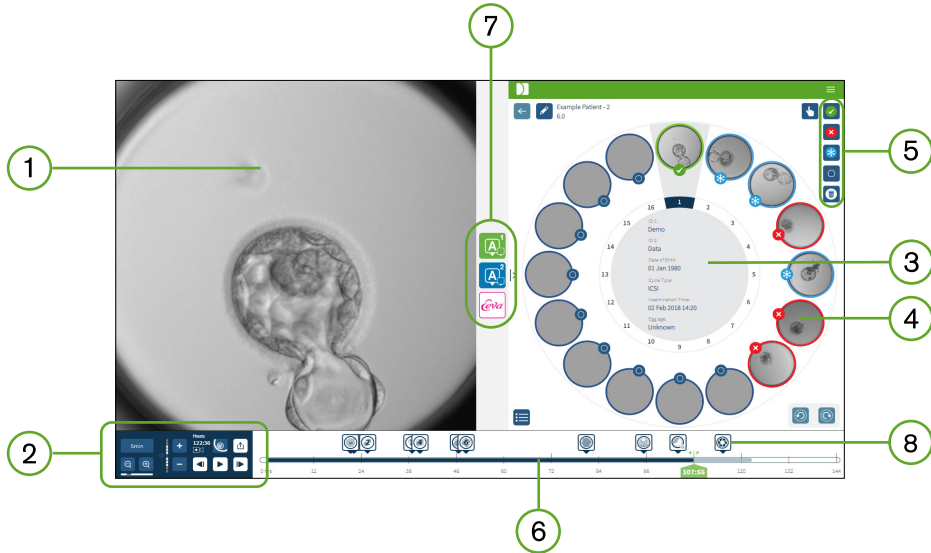

1 عرض الجنين المحدد

2 عناصر تحكم تشغيل الفيديو

3 وحدة Geri متضمنة بيانات المريض

4 الأجنة في شرائح المعايرة الدقيقة (مايكروويل)

5 أيقونات وسم الأجنة

6 يظهر شريط الخط الزمني بالساعات مع أي تعليقات توضيحية تم الكشف عنها بواسطة وحدة برنامج التعليقات التوضيحية الآلية

7 علامات تبويب 1.0 Geri Assess و 2.0 Geri Assess و Eeva™

8 صورة مرجعية معروضة في تقارير PDF

**ملاحظة:** الصورة التي يتم عرضها بشكل افتراضي هي العرض الكامل للمعايرة الدقيقة، مما يسمح بالتعديل من خلال مجموعة الشرائح z-stacks. لعرض أفضل صورة بؤرية تم اقتصاصها من الجنين، انقر فوق رمز اقتصاص صورة الأجنة.

## 3.2.1. عناصر التحكم في التشغيل

يتم عرض الأيقونات التالية لعناصر التحكم في التشغيل لصفحة "مراجعة حالة المريض":

اختصار لوحة المفاتيح	الإجراء	الأيقونة
1، 2، 3	سرعة التشغيل: يمكن ضبط سرعة التشغيل لعرض صورة تم التقاطها كل 5 أو 10 أو 30 دقيقة. انقر فوق الزر لتغيير السرعة.	
	التكبير والتصغير: انقر لتكبير أو تصغير الصورة. يمثل الشريط الموجود أسفل هذه الرموز نطاق التكبير/التصغير وموقعه الحالي ضمن هذا النطاق.	
W - لأعلى S - لأسفل	شريحة Z (المستوى البؤري): انقر فوق <b>+</b> أو <b>-</b> للتحرك لأعلى أو لأسفل بين المستويات البؤرية. <b>ملاحظة:</b> يتم إيقاف تشغيل هذه الخاصية عندما يكون زر اقتصاص صورة الجنين نشطاً.	
	الساعات: التسجيل - الوقت الإجمالي للتسجيل حتى هذه النقطة.	
	اقتصاص صورة الجنين: يكتشف مستوى الصورة البؤري الأكثر دقة (z99) للجنين.	
	العرض الكامل: عرض كامل لشريحة المعايرة الدقيقة - يمكن استخدام خيار شريحة Z.	
	تصدير البيانات: لتصدير صورة أو مقطع فيديو أو تقرير حالة مريض أو ملف CSV يحتوي على بيانات التعليق التوضيحي.	
D	في أثناء التشغيل: 40 لقطة للأمام	
D	في أثناء التوقف المؤقت: لقطة واحدة للأمام	
A	في أثناء التشغيل: 40 لقطة للخلف	
A	في أثناء التوقف المؤقت: لقطة واحدة للخلف	
زر المسافة	التشغيل	
زر المسافة	الإيقاف المؤقت	

الأيقونة	الإجراء	اختصار لوحة المفاتيح
	عرض شريحة المعايرة الدقيقة السابقة.*	Q
	عرض شريحة المعايرة الدقيقة التالية.*	E

\*يوجد عنصر التحكم هذان على الجانب الأيمن من صفحة "مراجعة حالة المريض" أسفل وحدة Geri وعند النقر فوقهما سينقلانك إلى الوقت المحدد للجنين المحدد مسبقاً.

يمكن أيضاً تحريك الجنين حول مجال الرؤية عن طريق النقر فوقه وسحبه بالفأرة.

تحذير:	
<ul style="list-style-type: none"> <li>يوصى بتحديث بيانات المريض وحالة مصائر الأجنة من Geri Connect &amp; Geri Assess. عند إجراء تحديث لبيانات المريض و/أو حالة مصائر الأجنة على جهاز Geri، يجب على المستخدم الانتظار حتى تظهر التغييرات في Geri Connect &amp; Geri Assess قبل إجراء أي تغييرات أخرى فيما يتعلق بالمريض المعني على أجهزة Geri الأخرى أو Geri Connect &amp; Geri Assess. إذا تم إجراء التغييرات في الوقت نفسه على أجهزة مختلفة (أجهزة Geri أو Geri Connect &amp; Geri Assess)، فلن يُحفظ سوى أحدث تغيير ولن تُسجل التغييرات الأخرى.</li> <li>في حالة فصل جهاز Geri عن Geri Connect &amp; Geri Assess، فأجر جميع الجلسات وعمليات التحرير المتعلقة بالمريض على جهاز Geri. عند إعادة توصيل جهاز Geri ببرنامج Geri Connect &amp; Geri Assess، ستتم مزامنة جميع التغييرات المجرأة على جهاز Geri مع Geri Connect &amp; Geri Assess.</li> </ul>	

### 3.2.2. معلومات العلامة المانبة لتشغيل الفيديو

عند مشاهدة مقاطع الفيديو الخاصة بالأجنة في شريحة المعايرة الدقيقة، قد يتم عرض عدد من التحذيرات بشأن مقاطع الفيديو.

قد تظهر التحذيرات التالية في أثناء تشغيل الفيديو:

**لا يوجد فيديو متاح:** لم يتم تسجيل الفيديو بعد، على سبيل المثال، لم يتم التقاط الصور أو تأخير مزامنة الخادم أو تقليل صورة البيانات للمريض.

**جارٍ التحميل...:** يتم تحميل ملف الفيديو. قد يحدث هذا عند التبديل بين شرائح z أو شرائح المعايرة الدقيقة.

**شريحة المعايرة الفارغة:** تم تمييز شريحة المعايرة الدقيقة على أنها فارغة. تم تسجيل مقاطع الفيديو على الرغم من تعطيل معاينة شريحة المعايرة الدقيقة وتشغيلها. قم بإزالة علامة شريحة المعايرة الفارغة لإزالة هذه القيود.

لم يتم تحديد مسار: يحدث هذا الأمر عند عدم تحديد شريحة معايرة في صفحة "مراجعة حالة المريض". انقر فوق شريحة معايرة دقيقة أخرى لمسح هذا الخطأ.



## 3.2.3. شريط الخط الزمني

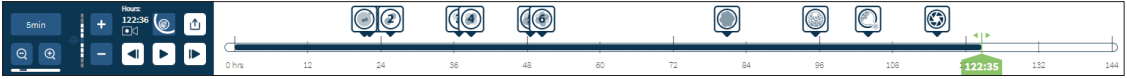

يعرض شريط الخط الزمني الجدول الزمني في أثناء نمو الجنين ويتم عرضه بالساعات.

يشير اللون الموجود على شريط الخط الزمني إلى ما يلي:

- أزرق فاتح: تم تسجيل التشغيل بفواصل زمني ولكن لم تتم مراجعته بعد.
- أزرق داكن: تم عرض التشغيل بفواصل زمني.
- فارغ: لا يوجد فيديو قبل بدء الفاصل الزمني أو بعد انتهائه، أو لأنه في المستقبل وبالتالي لم يتم تسجيله بعد.
- مؤشر الموضع الأخضر: الموضع على الخط الزمني للصورة المعروضة الحالية. يمثل الرقم المعروض الوقت منذ التلقيح بالساعات والدقائق.

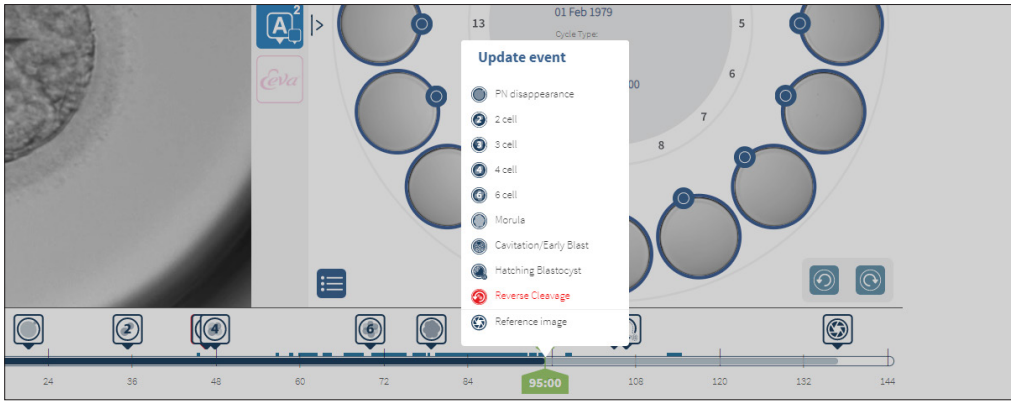

**ملاحظة:** لتحديث تعليق توضيحي لحدث موجود، حرك شريط التمرير الأخضر إلى موضع التعليق التوضيحي، وانقر بزر الفأرة الأيمن فوق شريط التمرير الأخضر لعرض قائمة بالتعليقات التوضيحية الحالية وحدد الحدث كما هو مطلوب. سيتم الآن تحديث الموضع على شريط المخطط الزمني.



## 3.2.4. وضع علامات على الأجنة

تتم مزامنة حالة جميع الأجنة المميزة في Geri Connect & Geri Assess مع جهاز Geri. وبالمثل، تتم مزامنة حالة جميع الأجنة المميزة على جهاز Geri Connect & Geri Assess.

الوصف	الأيقونة
التحديد المتعدد: انقر فوق هذه الأيقونة لتمييز عدة شرائح معايرة دقيقة.	
علامة الحفظ بالتجميد: انقر فوق هذه الأيقونة لوضع علامة على جنين لحفظه بالتجميد.	
علامة التجاهل: انقر فوق هذه الأيقونة لوضع علامة على جنين للتخلص منه.	
علامة النقل: انقر فوق هذه الأيقونة لوضع علامة على جنين لنقله.	

<p>علامة شريحة معايرة فارغة: انقر فوق هذه الأيقونة لوضع علامة على شريحة معايرة فارغة. لن يتم تصدير الصور من شرائح المعايرة الفارغة هذه إلى Geri Connect &amp; Geri Assess ولا يمكن تشغيلها في الخط الزمني.</p>	
<p>علامة الحذف: انقر فوق هذه الأيقونة لحذف علامة موضوعة على الجنين.</p>	

### 3.2.5. تصدير البيانات

يمكن تصدير البيانات التالية من صفحة "مراجعة حالة المريض" في Geri Connect & Geri Assess:

- **الصورة:** صورة ثابتة للجنين في شريحة المعايرة الدقيقة التي يتم عرضها على الصفحة.
- **الفيديو:** ملف MP4 وصورة المستوى البؤري الحالي للجنين في شريحة المعايرة الدقيقة المعروضة على الصفحة. **ملاحظة:** ملف MP4 متوافق مع QuickTime® أو VLC Media Player، ولكن ليس مع Windows Media Player.
- **PDF:** تقرير المريض بصيغة PDF. يسرد هذا التقرير معلومات المريض والعيادة ويحتوي على صور ثابتة لشروح الأجنة، أو في حالة عدم توفر تعليقات توضيحية، الصور في التوقيتات التالية 18 ساعة و 25 ساعة و 44 ساعة و 68 ساعة و 96 ساعة و 120 ساعة و 140 ساعة. يتم دائماً عرض الصورة المرجعية التي يمكن للمستخدم تحديدها كصورة أخيرة للمعايرة. إذا لم يتم إجراء تحديد، يتم تعيين الصورة الافتراضية على الصورة النهائية الملتقطة.
- **CSV:** ملف CSV يحتوي على نقاط بيانات أساسية لكل جنين، بما في ذلك معلومات المريض وبيانات التعليقات التوضيحية للأحداث والملاحظات من Geri Assess 1.0 و Geri Assess 2.0 (إذا تم تمكين ذلك). درجات Assess 1.0. يتم عرض Eeva 2.0 Assess لكل حدث.

## تصدير البيانات:

1. في صفحة "مراجعة حالة المريض"، انقر فوق الجنين المراد تصدير بياناته.
2. انقر فوق أيقونة "التصدير"  وحدد المخرج المطلوب.

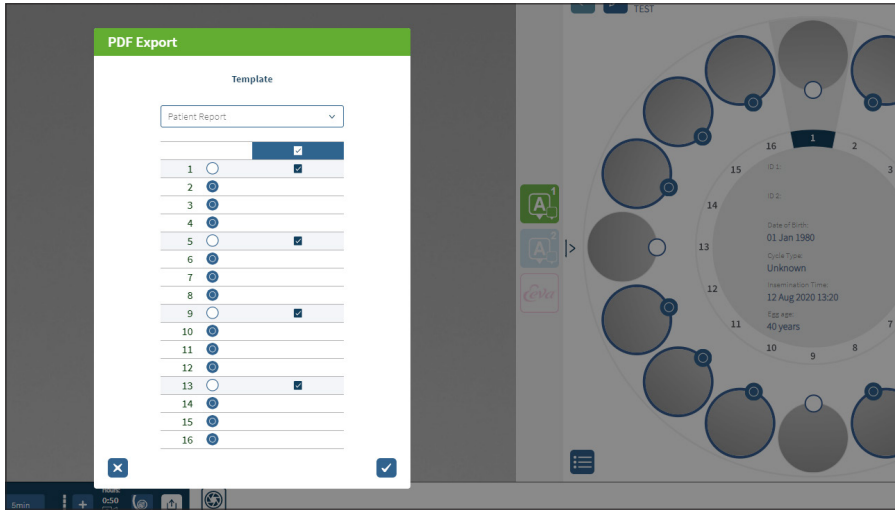

3. سيظهر مربع حوار اختيار تقرير المعايرة (Report Well Selection). حدد المعايرة لتصديرها إلى تقرير.pdf
4. سيتم تنزيل ملفات \*.png وملفات الفيديو إلى مجلد Chrome Downloads. وسيتم إنشاء تقارير المرضى في صورة ملفات PDF وملفات CSV ثم تنزيلها إلى مجلد Chrome Downloads. وستظهر نافذة منبثقة لإعلام المستخدم بنجاح عملية التصدير وتطلب التأكيد للمتابعة.

### 3.3. صفحة "ملخص حالة المريض"

تعرض صفحة "ملخص حالة المريض" ملخصاً لجميع الأجنة في شرائح المعايرة الدقيقة لوحدة Geri وجميع التعليقات التوضيحية للحدث والملاحظة.



- 1 يتم عرض بيانات المريض في أعلى الصفحة. ويمكن تحرير هذه المعلومات من خلال النقر فوق أيقونة التحرير.
- 2 تظهر الأجنة الموجودة في وحدة Geri أسفل الجانب الأيسر من الصفحة مع شريط الخط الزمني لكل جنين.
- 3 تظهر أعمدة النتيجة (حسبما ينطبق) و 1.0 Geri Assess و 2.0 Geri Assess و Eeva™ على اليمين.
- 4 الساعات موضحة في أسفل الصفحة.
- 5 يتم عرض علامة الجنين المحددة في صفحة "مراجعة حالة المريض" هنا، ولعرض الجنين في صفحة "مراجعة حالة المريض"، انقر فوق صورة الجنين المطلوب.
- 6 يمكن استخدام أعمدة النتيجة (حسبما ينطبق) و 1.0 Geri Assess و 2.0 Geri Assess و Eeva™ لفرز الأجنة في صفحة "ملخص حالة المريض" من خلال النقر فوق أيقونة العمود المناسب.
- 7 يمكن رؤية أي تعليقات يتم إدخالها على صفحة "مراجعة حالة المريض" من خلال النقر فوق أيقونة التعليقات.

#### 3.3.1. شريط الخط الزمني

يعرض شريط الخط الزمني في صفحة "ملخص حالة المريض" مرة أخرى الجدول الزمني في أثناء نمو الجنين ويتم عرضه بالساعات. ومع ذلك، يتعلق شريط الخط الزمني هذا بمكان وضع التعليق التوضيحي الأخير.

سيتحول لون شريط الخط الزمني إلى اللون الأزرق الداكن حتى نقطة آخر تعليق توضيحي، وبعد تلك النقطة الزمنية، سيكون شريط الخط الزمني بلون أزرق فاتح. إذا لم يتم وضع تعليقات توضيحية، فسيكون شريط الخط الزمني بلون أزرق فاتح كما هو موضح في شريحة المعايرة الدقيقة "2 Micro-Well" أعلاه.

وسيتم عرض التعليقات التوضيحية الأولية لـ Geri Assess باللون الرمادي على شريط الخط الزمني. بمجرد مراجعة هذه التعليقات التوضيحية والانتهاؤها منها، سيتغير لون التعليقات التوضيحية إلى اللون الأزرق الداكن.

### 3.4. التعليق التوضيحي على الأجنة باستخدام Eeva™ و Geri Assess

#### تحذير:

- لن تكون التعليقات التوضيحية الآلية صحيحة ودقيقة في جميع الحالات، وعلى هذا النحو، لا يُقصد من برنامج Geri Connect & Geri Assess أن يحل محل الممارسات السريرية لمراجعة حالة الأجنة وتقييمها. يتحمل المستخدمون مسؤولية المراجعة اليدوية لأحداث نمو الجنين التي يعتبرونها بالغة الأهمية.



يمكن وضع تعليقات توضيحية على حالة الأجنة يدويًا أو تلقائيًا، عن طريق تعيين الأحداث و/أو الملاحظات. تُعرّف الأحداث على أنها مراحل رئيسية في نمو الجنين. يمكن أن تكون الأحداث أساسية، وتمثل مرحلة رئيسية مهمة في نمو الجنين، على سبيل المثال، مظهر طليعة النواة (PN)، طور الخلايا الأربع. يتم تعريف الملاحظات على أنها تشوهات يمكن أن تؤثر على حالة الجنين، مثل التجزئة والانقسام العكسي.

**ملاحظة:** الصورة التي يتم عرضها بشكل افتراضي هي العرض الكامل للمعايرة الدقيقة، مما يسمح بالتعديل من خلال مجموعة الشرائح z-stacks. لعرض أفضل صورة بؤرية تم اقتصاصها من الجنين، انقر فوق رمز  اقتصاص صورة الأجنة.

يتم وصف جميع عناصر التحكم في التشغيل وميزات شريط الخط الزمني في القسمين "3.2.1. عناصر التحكم في التشغيل" في صفحة 20 و "3.2.3. شريط الخط الزمني" في صفحة 22.



#### 3.4.1. إمكانية الوصول إلى Eeva™ و Geri Assess

#### تحذير:

- لن تكون التعليقات التوضيحية الآلية صحيحة ودقيقة في جميع الحالات، وعلى هذا النحو، لا يُقصد من برنامج Geri Connect & Geri Assess أن يحل محل الممارسات السريرية لمراجعة حالة الأجنة وتقييمها. يتحمل المستخدمون مسؤولية المراجعة اليدوية لأحداث نمو الجنين التي يعتبرونها بالغة الأهمية.



يمكن الوصول إلى Eeva™ و Geri Assess من اللوحة الوسطى في صفحة "مراجعة حالة المريض". للوصول إلى **Gerri Assess 1.0**: انقر فوق أيقونة **Gerri Assess 1.0** الموجودة في اللوحة الوسطى في صفحة "مراجعة حالة المريض".

يتم عرض علامة تنويب Geri Assess 1.0 مع عرض مرحلة النمو الأولى افتراضياً (راجع الصورة أدناه)

لوصول إلى 2.0 Geri Assess (للمرضى المتاح لديهم 2.0 Geri Assess): إذا تم تمكين 2.0 Geri Assess، فانقر فوق أيقونة 2.0 Geri Assess الموجودة في اللوحة الوسطى في صفحة "مراجعة حالة المريض".

يتم عرض علامة تنويب Geri Assess 2.0، مع عرض قائمة بالأحداث والملاحظات الرئيسية افتراضياً (راجع الصورة أدناه).

إذا لم يتم تمكين 2.0 Geri Assess، فلا يمكن الوصول إلى علامة التنويب 2.0 Geri Assess. ستظهر أيقونة "غير متوفر" باللون الأحمر عند التمرير فوق علامة التنويب.

**ملاحظة:** اختبار تشخيص Eeva™ ليس متوفرًا في جميع الأسواق

**ملاحظة:** إن برامج 6.2 Geri Connect و 2.2 Geri Evaluation غير متوافقين مع Eeva™. يتطلب نظام Geri البيئي من Geri + تشغيل برنامج 6.01 Geri Connect و Geri Evaluation v2.0 للحفاظ على التوافق مع Eeva™ الإصدار 3.1.

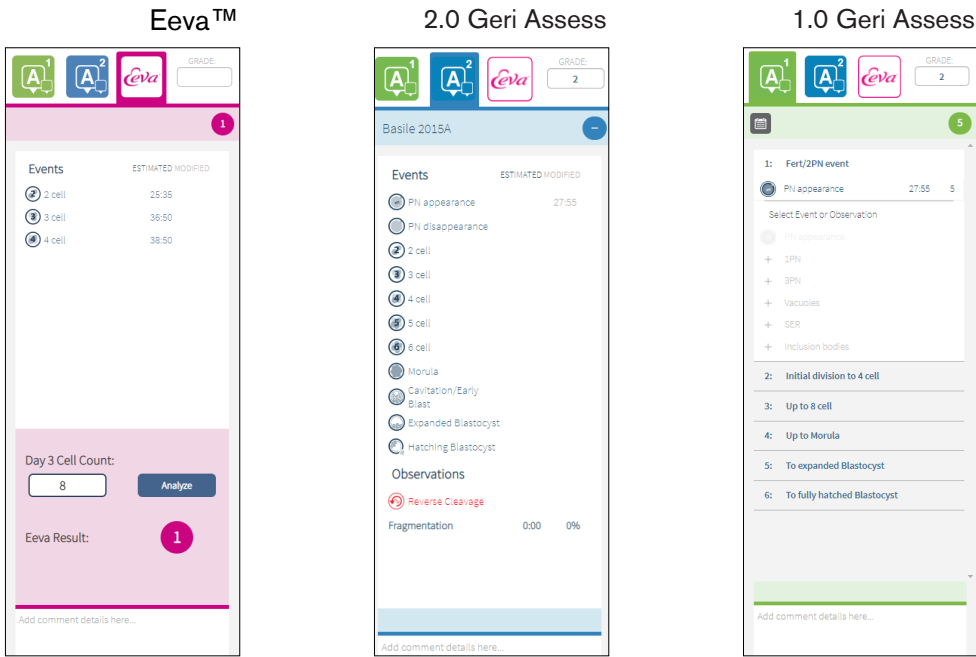

لإغلاق علامتي تنويب Geri Assess و Eeva™: انقر فوق أيقونة الإغلاق <|> الموجودة في منتصف الصفحة لإغلاق علامات تنويب التعليقات التوضيحية.

## 3.4.2 برنامج 1.0 Geri Assess – التعليق التوضيحي على الأحداث والملاحظات يدويًا

**لعرض مراحل النمو الست:** في صفحة "مراجعة حالة المريض"، انقر فوق علامة تنويب 1.0 Geri Assess.

يمكن الوصول إلى كل مرحلة من مراحل النمو وتوسيع نطاقها من خلال النقر فوق عنوان مرحلة النمو - سيتم تمييز العنوان باللون الأزرق. يمكن عرض مرحلة النمو التالية بالضغط على مفتاح TAB على لوحة المفاتيح ويمكن عرض مرحلة النمو السابقة بالضغط على Shift-TAB.

يمكن استخدام وظائف التشغيل (مؤشر الوضع الأخضر و/أو الأيقونات و/أو مفاتيح اختصارات لوحة المفاتيح) لمراجعة صور نمو الأجنة. راجع "3.2.1. عناصر التحكم في التشغيل" في صفحة 20 و"3.2.3. شريط الخط الزمني" في صفحة 22 لمزيد من المعلومات.

## إضافة تعليق توضيحي يدويًا على حدث أو ملاحظة:

عندما يلاحظ المستخدم حدثًا أو ملاحظة في أثناء تشغيل الصورة، يتم وضع تعليقات توضيحية عليه يدويًا بالنقر فوق Event/Observation (حدث/ملاحظة) المدرجة في علامة تبويب 1.0 Geri Assess.

يتم حدث نمو الجنين مرة واحدة فقط، ونتيجة لذلك، لا يمكن إضافة تعليقات توضيحية للأحداث إلا مرة واحدة. يمكن وضع التعليقات التوضيحية في أي مرحلة من مراحل النمو، بغض النظر عن المراحل الأخرى.

بعد إضافة تعليق توضيحي لحدث رئيسي، ستظهر أيقونة زرقاء ممتلئة على شريط الخط الزمني في الوقت الذي تم فيه إنشاء التعليق التوضيحي. التمرير فوق الأيقونة يؤدي إلى عرض اسم الحدث والنقطة الزمنية للحدث. ستظهر الأحداث غير الرئيسية إذا تم التعليق التوضيحي عليها في شكل أيقونة زرقاء ممتلئة كذلك على شريط الخط الزمني. يتم عرض الأحداث الجديدة التي تمت إضافتها في صفحة "إعداد النتائج" (Score Configuration) في شكل عنصر نائب ذي نقطة زرقاء. قد تكون هناك حالات متعددة من الملاحظات خلال مرحلة نمو واحدة. نتيجة لذلك، قد يتم التعليق التوضيحي على الملاحظات عدة مرات في مرحلة النمو نفسها. ستظهر الملاحظات إذا تم التعليق التوضيحي عليها على شكل أسهم متجهة لأسفل على شريط الخط الزمني.

## لحذف حدث أو ملاحظة في 1.0 Geri Assess:

1. في علامة تبويب 1.0 Geri Assess، انقر فوق سطر الحدث أو الملاحظة المطلوب، وتأكد من أن الحدث ليس في المنطقة المميزة باللون الرمادي.

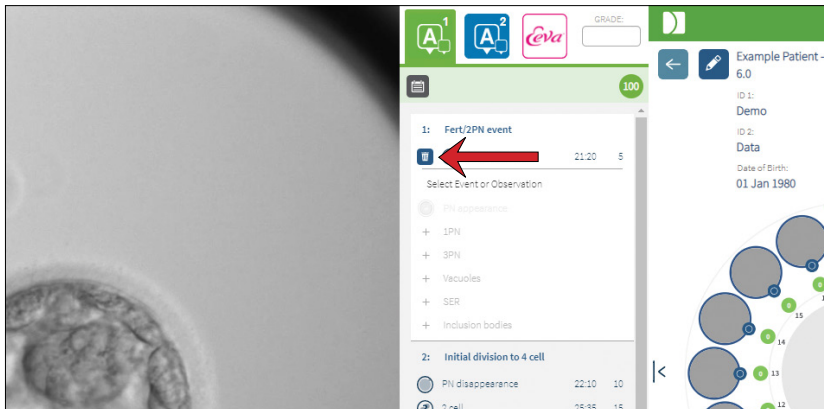

2. انقر فوق أيقونة التجاهل التي تظهر على يسار الحدث أو الملاحظة المحددة، كما هو موضح بالسهم الأحمر. ستتم إزالة الطابع الزمني للحدث أو الملاحظة المحددة، وكذلك الأيقونة الموجودة على شريط الخط الزمني.

نقل فيديو التشغيل إلى حدث أو ملاحظة: انقر فوق الحدث أو الملاحظة المطلوبة في علامة تبويب 1.0 Geri Assess، أو الأيقونة في شريط الخط الزمني.

سيُنقل الفيديو إلى النقطة الزمنية المحددة.

لإدراج تعليقات عن الجنين في **1.0 Geri Assess**: اكتب نصًا في مربع التعليقات أسفل الأحداث والملاحظات.

يمكن أيضًا عرض التعليقات من خلال النقر فوق مربع التعليقات في صفحة "ملخص حالة المريض".

**عرض سجل التقييم:** انقر فوق أيقونة "سجل التقييم" من علامة تبويب **1.0 Geri Assess**، كما هو موضح بالسهم الأحمر في الصورة أدناه.

سيتم عرض سجل الأحداث والملاحظات التي تم وضع تعليقات توضيحية عليها باستخدام **1.0 Geri Assess** في نافذة منبثقة. سيتضمن ذلك تفاصيل التعليق التوضيحي واسم المستخدم ووقت وتاريخ إضافة المستخدم للتعليق التوضيحي.

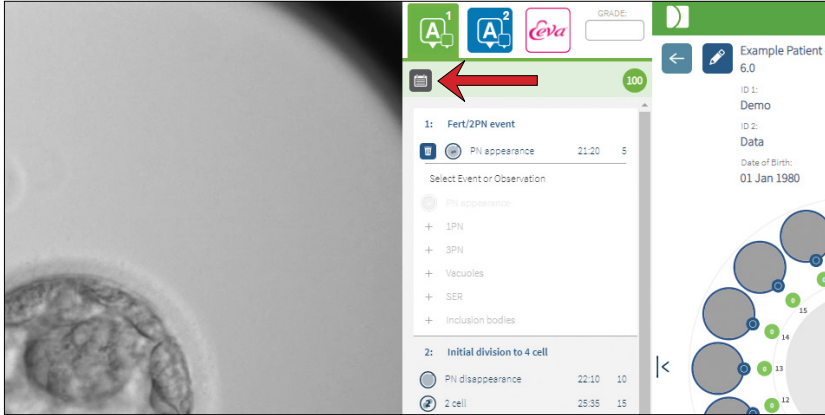

### 3.4.3 2.0 Geri Assess – التعليق التوضيحي على الأحداث والملاحظات آلياً

#### تحذير:

- لن تكون التعليقات التوضيحية الآلية صحيحة ودقيقة في جميع الحالات، وعلى هذا النحو، لا يُقصد من برنامج **Geri Connect & Geri Assess** أن يحل محل الممارسات السريرية لمراجعة حالة الأجنة وتقييمها. يتحمل المستخدمون مسؤولية المراجعة اليدوية لأحداث نمو الجنين التي يعتبرونها بالغة الأهمية.



الإصدار **2.0 Geri Assess** هو نظام/برنامج التسجيل الآلي لإضافة تعليقات توضيحية على حالة الأجنة، باستخدام أفضل فيديو بؤري المستوى تم تسجيله للجنين. عند التفعيل، سيعمل تلقائيًا على إضافة الأحداث والملاحظات الرئيسية التي يمكن لخوارزمية التعليقات التوضيحية الآلية اكتشافها بنجاح إلى علامة تبويب **2.0 Geri Assess** وشريط الخط الزمني.

إذا تم تفعيل **2.0 Geri Assess** للمريض، فسيعمل **2.0 Geri Assess** على مراجعة الصور ذات الفاصل الزمني مع تقدّم التسجيل، بدءًا من مرور أول 24 ساعة من التسجيل، ووضع تعليقات توضيحية على بعض أحداث وملاحظات النمو تلقائيًا. الأحداث ذات التعليقات التوضيحية هي ظهور مطلع النواة/النوى، واختفاء مطلع النواة/النوى، والانقسامات إلى مراحل طور الخليتين والخلايا الثلاث والأربع والخمس والست، والتحويلات إلى المرحلة التنوتية، ومرحلة الكيسة الأريمية المبكرة، ومرحلة الكيسة الأريمية الممتدة ومرحلة الكيسة الأريمية التخليقية، والانقسام العكسي، وفشل الحركة الخلوية للعودة إلى مرحلة طور الخليتين وحالة التجزئة للجنين. سيتم عرض هذه الأحداث في البداية كمؤشرات أحداث رمادية اللون على شريط الخط الزمني وكأوقات ذات تعليقات توضيحية في علامة تبويب **2.0 Geri Assess**. في نهاية التسجيل، سيعمل **2.0 Geri Assess** على إنهاء التعليقات التوضيحية وتغيير مؤشرات الأحداث على شريط الخط الزمني من الرمادي إلى الأزرق.



إذا تم أيضاً تحديد خوارزمية تسجيل النتائج المخصصة، فسيتم عرض الخوارزمية المستخدمة في علامة تويوب العنوان الرمادي لنظام 2.0 Geri Assess، أسفل علامات التويوب مباشرة، كما هو موضح بالسهم في لقطة الشاشة التالية.

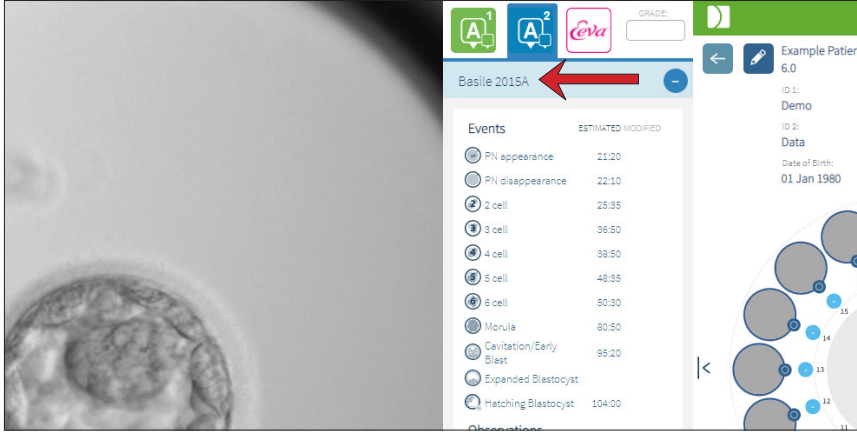

بالنسبة للتعليقات التوضيحية الآلية، يجب أن يقع كل حدث من أحداث نمو الجنين بين نطاق معين ليتم تضمينه في التعليقات التوضيحية. هذا لاستبعاد أي تعليقات توضيحية مستحيلة بيولوجيًا لحدث معين. تم تحديد هذه النطاقات من خلال مراجعة الأدبيات المتخصصة (Istanbul consensus workshop on embryo assessment: proceedings of an expert meeting.” *Reproductive BioMedicine Online* **22(6)**: 632-646 and Ciray, H.N. et al. (2014) “Proposed guidelines on the nomenclature and annotation of dynamic human embryo monitoring by a time-lapse user group.” *Human (Reproduction* **29(12)**: 2650-2660.

إذا كان نمو الجنين يقع ضمن النطاق المحدد، فسيتم عرض أيقونات التعليقات التوضيحية على شريط الخط الزمني وسيتم تدوين الوقت في علامة تويوب 2.0 Geri Assess. وسيتم عرض المعلومات نفسها أيضًا في صفحة “ملخص حالة المريض“.

إذا كان نمو الجنين يقع خارج النطاق المحدد، يتم وضع علامة مثلث أصفر ⚠️ في علامة تويوب 2.0 Geri Assess وتظهر تفاصيل الوقت باللون الأحمر. ولن يتم عرض أي تعليقات توضيحية على شريط الخط الزمني في هذه الحالة. ويمكن أن يكشف 2.0 Geri Assess أيضًا عن حالة التجزئة، والتي سيتم عرضها على هيئة شريط أزرق أعلى شريط الخط الزمني ويتم تدوينه باعتباره نطاقًا بنسبة مئوية في علامة تويوب 2.0 Geri Assess.

**ملاحظة:** لن تكون التعليقات التوضيحية الآلية صحيحة ودقيقة في جميع الحالات، وعلى هذا النحو، لا يُقصد منها أن تحل محل الممارسات السريرية لمراجعة حالة الأجنة وتقييمها. يتحمل المستخدمون مسؤولية المراجعة اليدوية لأحداث نمو الجنين التي يعتبرونها بالغة الأهمية.

إذا راجع اختصاصي في علم الأجنة تعليقًا توضيحيًا آليًا واعتبره غير صحيح، يمكن تعديله. يتم إجراء التعديل في علامة تويوب 1.0 Geri Assess ثم يتم تدوينه على أنه تم تعديله في علامة تويوب 2.0 Geri Assess.

## لتعديل تعليق توضيحي آلي:

1. انقر فوق علامة تبويب Geri Assess 1.0.
2. حدد سطر الحدث أو الملاحظة التي تريد تعديلها، وتأكد من أنه ليس في المنطقة المميزة باللون الرمادي.
3. انقر فوق أيقونة التجاهل  التي تظهر على يسار الحدث أو الملاحظة المحددة. سيتم حذف الحدث أو الملاحظة من شريط الخط الزمني وعلامة تبويب Geri Assess 1.0.
4. راجع فيديو التشغيل للجنين محل الاهتمام، وابحث عن الوقت الذي وقع فيه الحدث أو الملاحظة.
5. في علامة تبويب Geri Assess 1.0، انقر فوق الحدث أو الملاحظة المطلوبة لإضافتها إلى شريط الخط الزمني.

**ملاحظة:** في علامة تبويب Geri Assess 2.0، سيتم عرض الحدث أو الملاحظة كما تم تعديلها، مع طابع زمني. إذا كان التعليق التوضيحي المعدل بحاجة إلى تعديل مرة أخرى، أو إعادته إلى التعليق التوضيحي الآلي الأصلي، فانقر فوق أيقونة الرجوع بجوار التعليق التوضيحي المعدل في علامة تبويب Geri Assess 2.0.

**ملاحظة:** إذا كان التعليق التوضيحي المعدل يحتوي على مثلث أصفر، فسيظل المثلث الأصفر للإشارة إلى أن التعليق التوضيحي الآلي قد خرج من النطاق المحدد.

**نقل فيديو التشغيل إلى حدث أو ملاحظة:** انقر فوق قائمة الحدث أو الملاحظة في علامة تبويب Geri Assess 2.0، أو فوق الأيقونة في شريط الخط الزمني.

سينتقل الفيديو إلى النقطة الزمنية المحددة.

**ملاحظة:** إذا لم تنمُ أجنة المريض كما هو متوقع، فمن الأفضل مراجعة أحداث النمو للأجنة وتقييمها.

**ملاحظة:** لن تكون التعليقات التوضيحية الآلية صحيحة ودقيقة في جميع الحالات، وعلى هذا النحو، لا يُقصد منها أن تحل محل الممارسات السريرية لمراجعة حالة الأجنة وتقييمها. يتحمل المستخدمون مسؤولية المراجعة اليدوية لأحداث نمو الجنين التي يعتبرونها بالغة الأهمية.

### 3.4.4 فحص أداة الاختبار Eeva™ التشخيصية

ارجع إلى دليل مستخدم Eeva™ للاطلاع على معلومات إضافية.

**ملاحظة:** اختبار تشخيص Eeva™ ليس متوفرًا في جميع الأسواق.

**ملاحظة:** إن برامج Geri 6.2 و Geri Connect و Geri Evaluation 2.2 غير متوافقين مع Eeva™. يتطلب نظام Geri البيئي من Geri + تشغيل برنامج Geri 6.01 و Geri Connect و Geri Evaluation v2.0 للحفاظ على التوافق مع Eeva™ الإصدار 3.1.

## 3.4.5. قائمة الأحداث والملاحظات

فيما يلي قائمة بمراحل النمو والأحداث الرئيسية والأحداث والملاحظات الأخرى في Geri Assess. سيتم إدراج تعليق توضيحي على الأحداث الرئيسية والانقسام العكسي والتجزئة تلقائيًا إذا تم تمكين 2.0 Geri Assess.

1. حَدث إخصاب/طليعتي نواة (2PN)
  - 4. حتى المرحلة التويبة
    - ظهور طليعة النواة (PN)
    - فجوات خلوية
    - طليعة نواة واحدة (1PN)
    - شبكة إندوبلازمية ملساء (SER)
    - عدم تكون هالة
    - ثلاث طلائع نواة (3PN)
    - جزيئات متجمعة (أجسام ضمنية)
2. الانقسام الأولي لأربع خلايا
  - تلاشي طليعة النواة (PN)
  - خليتان
  - 3 خلايا
  - 4 خلايا
  - فجوات خلوية
  - تجزئة تصل إلى 10%
  - تجزئة بنسبة تتراوح من 11 إلى 25%
  - تجزئة بنسبة أكبر من 25%
  - تنوّ متعدد
  - انقسام مباشر
  - حجم قسيم أرومي غير متساوٍ
  - انقسام غير منتظم
  - الانقسام العكسي (العودة إلى خليتين)
3. حتى 8 خلايا
  - 5 خلايا
  - 6 خلايا
  - 7 خلايا
  - 8 خلايا
  - فجوات خلوية
  - تجزئة تصل إلى 10%
  - تجزئة بنسبة تتراوح من 11 إلى 25%
  - تجزئة بنسبة أكبر من 25%
  - تنوّ متعدد
  - حجم قسيم أرومي غير متساوٍ
  - انقسام غير منتظم
  - انقسام عكسي
  - عدم تدميج أكبر من 8 خلايا
4. حتى المرحلة الأريمية الممتدة
  - التمهيج
  - المرحلة التويبة
  - فجوات خلوية
  - تجزئة تصل إلى 10%
  - تجزئة بنسبة تتراوح من 11 إلى 25%
  - تجزئة بنسبة أكبر من 25%
  - تنوّ متعدد
  - نمو عكسي
  - عدم تدميج أكبر من 8 خلايا
5. إلى مرحلة الكيسة الأريمية الممتدة
  - التجوّف/الكيسة الأريمية المبكرة
  - الكيسة الأريمية الكاملة
  - الكيسة الأريمية الممتدة
  - أنخصاص الكيسة الأريمية
  - عدم وجود كتلة خلوية داخلية
  - كتلة خلوية داخلية للفجوة الخلوية/مقسمة
  - الطبقة الخارجية الغذائية (أديم ظاهر غاذٍ، الإكتودرم الغذائي) للفجوة الخلوية/مقسم
  - تدميج غير مكتمل للكتلة الخلوية الداخلية (ICM)
  - عدد قليل للإكتودرم الغذائي
  - كتلة خلوية داخلية مضاعفة
6. إلى مرحلة الكيسة الأريمية المخلفة بالكامل
  - تخليق الكيسة الأريمية
  - الكيسة الأريمية المخلفة بشكل نصفي
  - مرحلة الكيسة الأريمية المخلفة بالكامل
  - أنخصاص الكيسة الأريمية
  - كتلة خلوية داخلية للفجوة الخلوية/مقسمة
  - الطبقة الخارجية الغذائية (أديم ظاهر غاذٍ، الإكتودرم الغذائي) للفجوة الخلوية/مقسم
  - عدم وجود كتلة خلوية داخلية
  - عدد قليل للإكتودرم الغذائي
  - كتلة خلوية داخلية مضاعفة
  - تدميج غير مكتمل للكتلة الخلوية الداخلية (ICM)

### 3.5. خوارزميات تسجيل النتائج المخصصة

تتيح خوارزميات تسجيل النتائج المخصصة للمستخدم تحديد كيفية تسجيل Geri Connect & Geri Assess لنتائج الأجنة حسب توقيتات وضع التعليقات التوضيحية. سيتم تحديد الخوارزمية في ملف نصي بقيم مفصلة بفاصلة فيما بينها. يتم تثبيت خوارزميات تسجيل النتائج المخصصة بواسطة فني خدمة معتمد.

#### 3.5.1. المصطلح

- **خوارزمية:** مجموعة من التعليمات.
- **ملف نماذج:** ملف يعرف معايير تصنيف الأجنة باستخدام التعليقات التوضيحية.
- **قاعدة:** شرط يحدد كيفية تقييم حدث معين.
- **بنء:** سطر في ملف النماذج، مجموعة من 3 قواعد مخصصة لنموذج معين.
- **نموذج:** مجموعة من البنوء التي لها درجة ذات صلة.
- **تعليق توضيحي:** الملاحظات أو الأحداث، التي تم تحديدها إما بواسطة Geri Assess 2.0 تلقائياً أو تمت إضافتها يدوياً بواسطة المستخدم.

#### 3.5.2. إنشاء ملف النماذج

1. السطر الأول هو الحقول:

Model\_name,Grade,Start1,End1,Condition1,Minimum1,Maximum1,Start2,End2,Condition2,Minimum2,Maximum2,Start3,End3,Condition3,Minimum3,Maximum3

2. كل سطر (بنء) بعد ذلك يتبع النموذج في السطر العلوي، مفصلاً بفاصلة فيما بينها.

- اسم النموذج (Model\_name): الاسم المراد تخصيصه للنموذج. سيتم تجميع كل القواعد التي لها نفس اسم النموذج معاً.
- درجة التصنيف (Grade): تضاف النتيجة إلى الجنين إذا كانت القاعدة مطابقة.
- القواعد: لكل مادة 3 قواعد. لكي يتم تطبيق درجة التصنيف، يجب أن تتطابق جميع القواعد الثلاث.
  - البء (Start): اسم التعليق التوضيحي لبء تشغيل القاعدة (على سبيل المثال - 3 خلايا)
  - إنهاء (End): اسم التعليق التوضيحي لإنهاء القاعدة
  - الحالة (Condition): حدّد إن كان يوجد بينها أو لا يوجد بينها
  - الحد الأدنى (Minimum): الحد الأدنى للوقت بين التعليقات التوضيحية بالثواني
  - الحد الأقصى (Maximum): الحد الأقصى للوقت بين التعليقات التوضيحية بالثواني

#### ملاحظة:

- هناك تعليق توضيحي مميز (للبدء) يشير إلى وقت التلقيح. في حالة ضبط حقلي بدء تطبيق القاعدة وإنهائها على البدء (Start)، سيتم تجاهل القاعدة. ويمكنك استخدام ذلك لتطبيق أقل من 3 قواعد في أحد البنوء.
- يمكنك الاطلاع على عينة لملف النماذج في القسم 4.5.3.
- يجب فصل جميع الحقول الموجودة في ملف النماذج الفعلي باستخدام فاصلة.

## 3.5.3. عينة ملف النماذج

ملاحظة: هذا مرجع نموذجي لإنشاء ملف نماذج استنادًا إلى معرفة اختصاصي علم الأجنة. «لا» تتم بتحميل هذا النموذج إلى نظام مباشر.

الحد الأقصى3	الحد الأقصى3	الحالة3	النهاية3	النهاية3	الحد الأقصى2	الحالة2	النهاية2	النهاية2	الحد الأقصى1	الحالة1	النهاية1	الصفيف	اسم النموذج		
4100	3900	بين	E	النهاية	1100	900	بين	C	B	2100	1900	بين	C	100	النموذج 1
4100	3900	ليوس بين	E	النهاية	1100	900	بين	C	B	2100	1900	بين	C	88	النموذج 1
4100	3900	بين	E	النهاية	1100	900	ليوس بين	C	B	2100	1900	بين	C	75	النموذج 1
4100	3900	ليوس بين	E	النهاية	1100	900	ليوس بين	C	B	2100	1900	بين	C	63	النموذج 1
4100	3900	بين	E	النهاية	1100	900	بين	C	B	2100	1900	ليوس بين	C	50	النموذج 1
4100	3900	ليوس بين	E	النهاية	1100	900	بين	C	B	2100	1900	ليوس بين	C	38	النموذج 1
4100	3900	بين	E	النهاية	1100	900	ليوس بين	C	B	2100	1900	ليوس بين	C	25	النموذج 1
4100	3900	ليوس بين	E	النهاية	1100	900	ليوس بين	C	B	2100	1900	ليوس بين	C	13	النموذج 1
0	0	بين	E	النهاية	2100	1900	بين	E	C	3100	2900	بين	E	100	النموذج 2
0	0	بين	E	النهاية	2100	1900	ليوس بين	E	C	3100	2900	بين	E	75	النموذج 2
0	0	بين	E	النهاية	2100	1900	بين	E	C	3100	2900	ليوس بين	E	50	النموذج 2
0	0	بين	E	النهاية	2100	1900	ليوس بين	E	C	3100	2900	ليوس بين	E	25	النموذج 2
4100	3900	بين	E	النهاية	950	900	بين	C	B	1900	1800	بين	C	100	النموذج 3
4100	3900	ليوس بين	E	النهاية	950	900	بين	C	B	1900	1800	بين	C	88	النموذج 3
4100	3900	بين	E	النهاية	950	900	ليوس بين	C	B	1900	1800	بين	C	75	النموذج 3
4100	3900	ليوس بين	E	النهاية	950	900	ليوس بين	C	B	1900	1800	بين	C	63	النموذج 3
4100	3900	بين	E	النهاية	950	900	بين	C	B	1900	1800	ليوس بين	C	50	النموذج 3
4100	3900	ليوس بين	E	النهاية	950	900	ليوس بين	C	B	1900	1800	ليوس بين	C	38	النموذج 3
4100	3900	بين	E	النهاية	950	900	ليوس بين	C	B	1900	1800	ليوس بين	C	25	النموذج 3
4100	3900	ليوس بين	E	النهاية	950	900	ليوس بين	C	B	1900	1800	ليوس بين	C	13	النموذج 3

### 3.5.4. تحميل خوارزمية جديدة مخصصة للنتائج



يتم تثبيت خوارزميات تسجيل النتائج المخصصة بواسطة فني خدمة معتمد. تواصل مع فني الخدمة المعتمد للحصول على مزيد من المعلومات.

### 3.5.5. تحميل خوارزمية مخصصة للنتائج

عند استخدام أكثر من خوارزمية مخصصة للنتائج في Geri Connect & Geri Assess، يجب تمثيل جميع ملفات النماذج في النظام في ملف واحد ليقوم فني خدمة معتمد بتحميلها واستبدالها.

### 3.5.6. تطبيق خوارزمية مخصصة للنتائج

للوصول إلى خوارزمية مخصصة للنتائج وتطبيقها:

1. في صفحة تحرير تفاصيل المريض، تأكد من أن المفتاح المجاور لأيقونة 2.0 Geri Assess  في وضع التشغيل . (راجع "3.1.6. إضافة مريض مفعّل على 2.0 Geri Assess" في صفحة 17)
  2. حدد الخوارزمية المخصصة للنتائج المطلوبة من القائمة المنسدلة الموجودة على يمين مفتاح Geri Assess 2.0. متاح أيضًا إمكانية معرفة القيمة المتوسطة، حيث تعمل على جمع الخوارزميات المخصصة للنتائج لحساب متوسط النتائج. وسيتم تطبيق الخوارزمية المختارة على المريض المحدد، وستؤكد نافذة منبثقة تحديد خوارزمية جديدة.
  3. انقر فوق موافق (OK) للعودة إلى صفحة مراجعة حالة المريض.
- ملاحظة:** في حالة تغيير أي خوارزمية مخصصة للنتائج، يمكن تطبيق الخوارزمية الجديدة المخصصة بأثر رجعي على المرضى القدامى المفعّلين في 2.0 Geri Assess. وفي حالة حذف المرضى، لن تُطبّق الخوارزمية الجديدة.

## 4. مهام المسؤول

### 4.1. إدارة المستخدمين - المسؤول

يحظى المسؤولون بإمكانية وصول غير مقيدة في Geri Connect & Geri Assess.

**ملاحظة:** يجب تقييد عدد المستخدمين ممن يحظون بإمكانية وصول المسؤول للحفاظ على مراقبة الجودة والأمن في نظام موحد.

#### 4.1.1. إضافة مستخدم جديد



**ملاحظة:** لا يمكن الوصول إلى وظائف هذا القسم إلا للمسؤولين.

**لإضافة مستخدم جديد:**

1. حدد "إدارة المستخدمين" (User Management) من "قائمة المستخدم" أعلى يمين أي صفحة في Geri Connect & Geri Assess. ستظهر "صفحة إدارة المستخدمين" (User Management).
2. انقر فوق أيقونة "إضافة مستخدم جديد" . ستظهر "صفحة تفاصيل مستخدم جديد".
3. أدخل اسم المستخدم الجديد والبريد الإلكتروني واسم المستخدم وكلمة المرور على النحو المطلوب. **ملاحظة:** يجب أن تحتوي كلمة المرور على ما يزيد عن أربعة أحرف.
4. انقر فوق أيقونة "الحفظ"  لحفظ أي تغييرات.

#### 4.1.2. إدارة مستخدم خالي

**لتعديل وإدارة مستخدمين حاليين:**

1. حدد "إدارة المستخدمين" (User Management) من "قائمة المستخدم" أعلى يمين أي صفحة في Geri Connect & Geri Assess. ستظهر "صفحة إدارة المستخدمين" (User Management).
2. انقر لتمييز اسم المستخدم المطلوب.
3. انقر فوق أيقونة التحرير . ستظهر "صفحة تحرير تفاصيل المستخدم".
4. عدّل الاسم أو البريد الإلكتروني أو كلمة المرور على النحو المطلوب. **ملاحظة:** يتعذر تعديل اسم المستخدم.
5. انقر فوق أيقونة "الحفظ"  لحفظ أي تغييرات.

#### 4.1.3. تعطيل وإعادة تمكين مستخدم حالي

**لتعطيل مستخدم حالي:**

1. حدد "إدارة المستخدمين" (User Management) من "قائمة المستخدم" أعلى يمين أي صفحة في Geri Connect & Geri Assess. ستظهر "صفحة إدارة المستخدمين" (User Management).
2. انقر لتمييز اسم المستخدم المطلوب.
3. انقر فوق مفتاح التنشيط للتحويل من حالة التنشيط  إلى حالة التعطيل . **ملاحظة:** لا يتم حذف أو إزالة تفاصيل المستخدم، نظرًا لتسجيل جميع التعليقات التوضيحية حسب تفاصيل المستخدم.
4. انقر فوق أيقونة "الحفظ"  لحفظ أي تغييرات.

#### إعادة تمكين مستخدم حالي:

1. حدد "إدارة المستخدمين" (User Management) من "قائمة المستخدم" أعلى يمين أي صفحة في Geri Connect & Geri Assess. ستظهر "صفحة إدارة المستخدمين" (User Management).
2. انقر لتظليل اسم المستخدم لإعادة التمكين.
3. انقر فوق مفتاح التنشيط للتحويل من حالة التعطيل  إلى حالة التنشيط .
4. انقر فوق أيقونة "الحفظ"  لحفظ أي تغييرات.

#### 4.1.4. تعيين وتعطيل مسؤول

لتعيين صلاحيات المسؤول لمستخدم، يُرجى اتباع الخطوات التالية:

1. حدد "إدارة المستخدمين" (User Management) من "قائمة المستخدم" أعلى يمين أي صفحة في Geri Connect & Geri Assess. ستظهر "صفحة إدارة المستخدمين" (User Management).
2. انقر لتمييز اسم المستخدم المطلوب.
3. انقر فوق مفتاح حالة المسؤول للتحويل من حالة التعطيل  إلى حالة التنشيط .
4. انقر فوق أيقونة "الحفظ"  لحفظ أي تغييرات.

لتعطيل صلاحيات المسؤول لمستخدم:

1. حدد "إدارة المستخدمين" (User Management) من "قائمة المستخدم" أعلى يمين أي صفحة في Geri Connect & Geri Assess. ستظهر "صفحة إدارة المستخدمين" (User Management).
2. انقر لتمييز اسم المستخدم المطلوب.
3. انقر فوق مفتاح حالة المسؤول للتحويل من حالة التنشيط  إلى حالة التعطيل .
4. انقر فوق أيقونة "الحفظ"  لحفظ أي تغييرات.

**ملاحظة:** لا يمكن للمستخدمين الذين يمتلكون صلاحيات المسؤول تعطيل حسابات المستخدم الخاصة بهم أو حذف تلك الصلاحيات (ولكن يجب أن يقوم بذلك مستخدم آخر يمتلك صلاحيات المسؤول). ويضمن ذلك تحديد ما لا يقل عن مسؤول واحد في Geri Connect & Geri Assess دائماً.

#### 4.1.5. ربط حاضنة Geri ببرنامج Geri Connect & Geri Assess

بعد انتهاء فني خدمة معتمد من عملية التثبيت، يُعرض اسم الجهاز باعتباره حاضنة جديدة (New Incubator). وتُظهر جميع الحجيرات بحالة غير نشطة، وتُظهر "حالة الاتصال" (Connection Status) "...في انتظار الاتصال بالمستخدم المسؤول" (Awaiting connection by admin user).

**ملاحظة:** لتغيير اسم الجهاز، يرجى الرجوع إلى القسم "4.8. معلومات الحاضنة" (بما يتضمن استخدام اسم الجهاز) في الصفحة 26 من دليل مستخدم Geri/Geri QFRM422+.

لتمكن اتصال حاضنة Geri:

1. حدد "مركز حالة Geri" (Geri Status Hub) من "قائمة المستخدم" أعلى يمين أي صفحة في Geri Connect & Geri Assess. ستظهر صفحة مركز حالة Geri (Geri Status Hub).
2. في عمود حالة التمكين (Enabled) غير زر تبديل التمكين (Enabled) إلى وضع التشغيل .

سيبدأ Geri Connect & Geri Assess الاتصال بحاضنة Geri ومزامنة البيانات.

**ملاحظة:** بعد انتهاء المزامنة، ستتغير البيانات الواردة في صف جهاز Geri في مركز حالة Geri لتفعيل أحدث الحالات المتاحة للجهاز.



## 4.2. إعداد النتائج في 1.0 Geri Assess

البرنامج 1.0 Geri Assess هو نظام تقييم نتائج شخصي يحدده المستخدم اعتمادًا على التعليق التوضيحي اليومي لأحداث وملاحظات نمو الجنين أثناء تشغيل فيديو ذات فواصل زمنية. اعتمادًا على النتائج المحددة لكل حدث وملاحظة، يُظهر النظام نتيجة تصنف الأجنة المحددة للمريض. وهذه النتيجة تمثل أقصى نتيجة للحدث، بالإضافة إلى المجموع التراكمي لجميع الملاحظات المحددة (تتضمن الملاحظات الانقسام العكسي في الفصل 2).

لذلك، فإن النتيجة الخاصة ببرنامج 1.0 Geri Assess = الحد الأقصى للأحداث + مجموع الملاحظات.

يتم ضبط برنامج 1.0 Geri Assess بحيث تكون جميع تقديرات نتائج الأحداث والملاحظات على الوضع الافتراضي صفر (0). ويمتلك المسؤولون وحدهم القدرة على تعديل تقديرات النتائج لكل "حدث" و"ملاحظة" لتفعيل البروتوكولات المحددة والفردية للمختبر. وأي تغييرات طارئة على تقديرات النتائج تُفعل على جميع المرضى الحاليين والقادمي، بما يتضمن التعليقات التوضيحية المُنجزه بالفعل. وسيرى المستخدمون النتائج المتغيرة للأجنة التي تم التعليق عليها بالفعل نتيجة لتعديل تقديرات النتائج.

- **الأحداث تُعرّف** على أنها مراحل رئيسية في نمو الجنين. وينبغي أن يحتوي كل حدث على نقطة إيجابية. وتمثل كل نتيجة حدث إجمالي التراكمي المطلق لجميع الأحداث حتى الوصول إلى نقطة مرحلة النمو. مثال: في حالة تعيين نتيجة حدث عند النمو في المرحلة المبكرة (مثل 2PN)، يتم تعيين نتيجة الحدث عند 20، ومن ثم يتم تعيين نتيجة حدث للنمو في المرحلة اللاحقة (مثل 4 خلايا) عند 25. في هذا المثال، سيراعي نظام تقدير النتائج حدث النمو الأخير فقط (مثل 4 خلايا) وستصبح النتيجة 25. ولا يضيف نظام تقدير النتائج الناتج الإيجابيتين مع بعضهما.
- **الأحداث الرئيسية** هي أحداث تمثل المراحل الرئيسية في نمو الأجنة. وتُعرض تلك الأحداث على شريط المخطط الزمني بأيقونة توضيحية. ولا يمكن تعطيل الأحداث الرئيسية في صفحة إعداد النتيجة (Score Configuration)، وتمثل أيضًا التعليقات التوضيحية التي أُضيفت إليها تلقائيًا في 2.0 Geri Assess.

إن الانقسام العكسي إلى خليتين هو بمثابة تعليق توضيحي آلي يتعرف عليه برنامج 2.0 Geri Assess، وبالتالي يحتوي على أيقونة لا يمكن تعطيلها، ولا يمكن وضعه إلا مرة واحدة في المخطط الزمني. ومع ذلك فهذا يعتبر ملاحظة سلبية، ومن ثم سترتب عليها نتيجة سلبية وستساهم في مجموع الملاحظات.

- **الملاحظات** تمثل تشوهات ملحوظة معروفة بتأثيرها في نمو الجنين (واحتمالية حدوث حمل ناجح دون أي مخاطر). وستكون لكل ملاحظة نتيجة إيجابية أو سلبية بناءً على البروتوكولات المحددة والفردية الصادرة عن المختبر. ويمكن إجراء العديد من التعليقات التوضيحية للملاحظة نفسها (مثل التجزئة) في إحدى مراحل النمو، ويتم تجميع النتائج. على سبيل المثال: إذا حصلت "ملاحظة" على نتيجة 5- وتم التعليق على "الملاحظة" مرتين، فسوف يحتسب نظام تقدير النتائج النتيجة -10 لتعويض النتائج الإيجابية للحدث.

- **مراحل النمو** تمثل مختلف مراحل نمو الجنين. يوضح برنامج Geri Assess ست مراحل للنمو (يتم عرض الأحداث والملاحظات ذات الصلة فقط بناءً على نمو الجنين حتى اللحظة الحالية في أثناء التعليق التوضيحي في Geri Assess). ويمكن أن تختلف نقاط نتائج الملاحظة نفسها باختلاف مراحل النمو. ويمكن للمسؤولين تعديل أسماء مراحل النمو (Development Chapter) في صفحة إعداد النتائج (Score Configuration) وفقًا للبروتوكولات المحددة والفردية للمختبر.

#### 4.2.1. إدارة صفحة إعداد النتائج

للدخول إلى صفحة إعداد النتائج: اختر إعداد النتائج (Score Configuration) من "قائمة المستخدم" الموجودة في أعلى يمين أي صفحة في Geri Connect & Geri Assess. ستظهر صفحة إعداد النتائج (Score Configuration).

لإظهار الأحداث والملاحظات الخاصة بإحدى مراحل النمو: انقر فوق الصف السفلي الموجود في النهاية اليمنى في كل صف من صفوف "مرحلة النمو" لتوسيع نطاق عرض تلك المرحلة.



ستظهر قائمة بجميع الأحداث والملاحظات ضمن مرحلة النمو.

لإخفاء الأحداث والملاحظات الخاصة بمرحلة معينة من مراحل النمو: انقر فوق الصف العلوي الموجود في النهاية اليمنى في كل صف من صفوف "مرحلة النمو" لإخفاء تلك المرحلة.

أو



انقر فوق الصف السفلي الموجود في النهاية اليمنى من كل صف من صفوف "مرحلة النمو" لإخفاء المرحلة السابقة وتوسيع نطاق عرض المرحلة المُحددة.

لتعديل اسم "مرحلة النمو":

1. انقر فوق الصف السفلي الموجود في النهاية اليمنى للصف المراد في "مرحلة النمو" لتوسيع نطاق عرضها.
2. انقر فوق اسم "مرحلة النمو" لإظهار أيقونة تحرير الاسم .
3. انقر فوق أيقونة تحرير الاسم  الموجودة على يمين اسم مرحلة النمو، وستتغير أيقونة تحرير الاسم إلى خلفية بيضاء. عدّل اسم "مرحلة النمو" على النحو المطلوب.
4. انقر فوق أيقونة "الحفظ"  لحفظ أي تغييرات. وستظهر نافذة منبثقة لتأكيد التغييرات، حيث يمكنها تغيير الدرجات النهائية للنتائج الحالية. وستؤكد نافذة منبثقة أخرى على نجاح التغيير. انقر فوق متابعة للعودة إلى صفحة إعداد النتائج (Score Configuration).

**ملاحظة:** ستظهر أيقونة التحرير  في عنوان مرحلة النمو (Development Chapter) حتى تُحفظ جميع التغييرات.

لتحرير اسم ونتيجة أي حدث و/أو ملاحظة:

1. انقر لتحديد صف الحدث/الملاحظة المرغوب فيها.
2. انقر فوق أيقونة التحرير  الموجودة على يسار اسم الحدث/الملاحظة، وستتغير أيقونة التحرير إلى خلفية بيضاء.
3. أدخل الاسم والنتيجة الجديدين باستخدام لوحة المفاتيح (أو أيقونات الأسهم لتعديل النتيجة).
4. انقر فوق أيقونة "الحفظ"  لحفظ أي تغييرات. وستظهر نافذة منبثقة لتأكيد التغييرات، حيث يمكنها تغيير الدرجات النهائية للنتائج الحالية. وستؤكد نافذة منبثقة أخرى على نجاح التغيير. انقر فوق متابعة للعودة إلى صفحة إعداد النتائج (Score Configuration).

## تعطيل حدث و/أو ملاحظة:

1. حدّد موقع الحدث/الملاحظة المطلوبة وانقر فوق مفتاح التمكين للتحويل من حالة التنشيط  إلى حالة التعطيل .
2. انقر فوق أيقونة "الحفظ"  لحفظ أي تغييرات. وستظهر نافذة منبثقة لتأكيد التغييرات، حيث يمكنها تغيير الدرجات النهائية للنتائج الحالية. وستؤكد نافذة منبثقة أخرى على نجاح التغيير. انقر فوق متابعة للعودة إلى صفحة إعداد النتائج (Score Configuration).

## لتمكين حدث و/أو ملاحظة معطلة:

1. حدّد موقع الحدث/الملاحظة المطلوبة وانقر فوق مفتاح التمكين للتحويل من حالة التعطيل  إلى حالة التنشيط .
2. انقر فوق أيقونة "الحفظ"  لحفظ أي تغييرات. وستظهر نافذة منبثقة لتأكيد التغييرات، حيث يمكنها تغيير الدرجات النهائية للنتائج الحالية. وستؤكد نافذة منبثقة أخرى على نجاح التغيير. انقر فوق متابعة للعودة إلى صفحة إعداد النتائج (Score Configuration).

## لإنشاء حدث و/أو ملاحظة جديدة:

1. انقر فوق الصف السفلي الموجود في النهاية اليمنى للصف المراد في "مرحلة النمو" لتوسيع نطاق عرضها.
2. انقر فوق أيقونة الإضافة  الموجودة على يمين اسم "مرحلة النمو".
3. حدّد نوع المُدخلات (حدث أو ملاحظة) من القائمة المنبثقة.

Chapter	Event/Observation	Score	Enabled
1. Fertilization event	+		
	PI appearance	10	<input checked="" type="checkbox"/>
	3PN	-50	<input checked="" type="checkbox"/>
	1PN	-50	<input checked="" type="checkbox"/>
	vacuole	-5	<input type="checkbox"/>
	SR	-4	<input checked="" type="checkbox"/>
	Custom observation - positive	2	<input type="checkbox"/>
	Modify Name	-1	<input checked="" type="checkbox"/>
2. Initial division to 4 cell			<input type="checkbox"/>
3. Up to 8 cell			<input type="checkbox"/>
4. Up to Morula			<input type="checkbox"/>
5. To expanded Blastocyst			<input type="checkbox"/>

4. أدخل الاسم والنتيجة في الحقول المناسبة حسبما هو مطلوب.
5. انقر فوق أيقونة "الحفظ"  لحفظ أي تغييرات. وستظهر نافذة منبثقة لتأكيد التغييرات، حيث يمكنها تغيير الدرجات النهائية للنتائج الحالية. وستؤكد نافذة منبثقة أخرى على نجاح التغيير. انقر فوق متابعة للعودة إلى صفحة إعداد النتائج (Score Configuration).

**ملاحظة:** ستظهر الأحداث و/أو الملاحظات المنشأة حديثاً أو أيّ منها في نهاية قائمة أحداث/ملاحظات "مرحلة النمو".

لتجاهل أي تغييرات طارئة على "مراحل النمو والأحداث والملاحظات":

1. انقر فوق أيقونة التجاهل .

2. اتبع التعليمات الموضحة في النافذة المنبثقة للتجاهل أو الإلغاء.

**ملاحظة:** لا يمكن حذف الأحداث والملاحظات من صفحة إعداد النتائج (Score Configuration)، ولكن يمكن تعطيلها فقط.

#### تحذير:

التغييرات المجرأة على إعدادات تهيئة النتيجة ستُطبق تلقائيًا على جميع الجلسات المتاحة في .Geri Connect & Geri Assess



## 4.3. نماذج PDF

لا يمكن إلا للمسؤولين عرض نماذج ملفات PDF وملفات الصور من خلال صفحة نماذج PDF (PDF Templates). تحتوي نماذج PDF على ملف نموذجي عن "تقرير المريض" وملفات الصور. تتكون نماذج "تقارير المرضى" من ثلاثة عناصر يمكن تخصيصها لكل عيادة:

- اسم العيادة
- عنوان العيادة
- شعار العيادة
- بالإضافة إلى ذلك، يمكن إعادة تسمية العناوين الموجودة في التقرير لتسهيل التغييرات اللغوية أو الإقليمية التي تتطلبها العيادة

**للدخول إلى صفحة نماذج PDF:** حدّد "نماذج PDF" (PDF Templates) من قائمة المستخدمين الموجودة في أعلى يمين أي صفحة في Geri Connect & Geri Assess. ستظهر صفحة نماذج PDF.

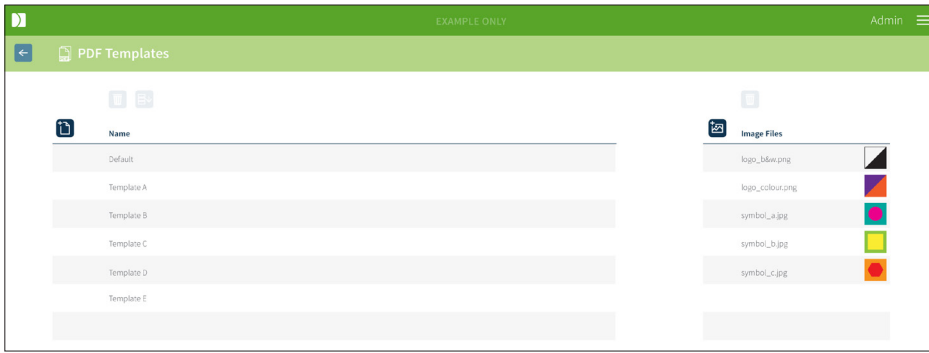

**ملاحظة:** يمكن لفنيي الخدمة إدراج معلومات خاصة بالمختبر في "تقرير المريض"، بما في ذلك اسم العيادة وعنوانها وشعارها.

**لتنزيل نموذج PDF موجود بالفعل:** حدّد النموذج من القائمة الموجودة على اليسار، وانقر فوق أيقونة التنزيل . ستبدأ عملية تنزيل الملف في متصفح Chrome.



**لتخصيص نموذج بعناصر خاصة بالعيادة:**

1. قم بتنزيل ملف نموذج PDF (تقرير المريض) Patient Report.html (يرجى النظر أعلاه).
2. استخدم محرر نصوص (مثل برنامج Notepad) لفتح ملف تقرير المريض Patient Report.html الذي تم تنزيله.
3. ابحث عن geri.png في الملف واستبدلها باسم الملف الخاص بصورة شعار العيادة بالضبط.
4. ابحث عن "class="headerTable" للتمكن من تحديث التفاصيل التالية:
  - a. تغيير قيمة اسم العيادة من "IVF Clinic" إلى اسم العيادة.
  - b. قم بتغيير قيمة عنوان العيادة من "321 Kent St. Sydney NSW 2000" إلى عنوان العيادة.

```

583 <body>
584 <div class="header">
585 <div class="headerHolePunch">
586 <span>&nbsp;</span>
587 </div>
588 <table class="headerTable">
589 <tbody>
590 <tr>
591 <th class="regular">IVF CLINIC</th>
592 <th class="headerRight"></th>
593 <tr>
594 <td>321 Kent St, Sydney NSW 2000</td>
595 <td>01234 567890</td>
596 <td>IVFclinic@domain.com</td>
597 </tr>
598 <tr>
599 <td colspan="3"></td>
600 </tr>
601 </tbody>
602 </table>
603 </div>

```

5. احفظ نموذج PDF المعدل باسم ملف جديد (بتنسيق HTML). سيستخدم اسم الملف لتحديد نموذج PDF في قائمة التصدير في صفحة "مراجعة حالة المريض". على سبيل المثال، إذا كان النموذج يسمى "patient.html"، فإن خيار نموذج PDF في قائمة التصدير سيُسمى "patient".
6. انقر فوق أيقونة "تحميل النموذج"  وحدد ملف نموذج PDF الذي تم إنشاؤه حديثاً من مربع حوار الملف لتحميل ملف النموذج الذي تم إنشاؤه حديثاً على Geri Connect & Geri Assess.
7. انقر فوق أيقونة "المتابعة"  عندما يتم تحميل الملف بنجاح. لإضافة نموذج PDF جديد: انقر فوق أيقونة "إضافة نموذج PDF جديد"  وقم بتحميل ملف نموذج HTML جديد. بمجرد تحميل الملف الجديد، سيظهر في قائمة نماذج PDF.

لإضافة ملف صورة جديد: انقر فوق أيقونة "إضافة ملف صورة جديد"  وقم بتحميل ملف صورة جديد من قرص التخزين. بمجرد تحميل الملف الجديد، سيظهر في قائمة ملفات الصور.

## لحذف نموذج PDF أو ملف صورة موجود:

1. حدد النموذج/ملف الصورة من القائمة المعنية.
2. انقر فوق أيقونة التجاهل  واتبع تعليمات مربع حوار تأكيد الحذف.

**ملاحظة:** بمجرد الحذف، لن يظهر النموذج أو ملف الصورة في القائمة.

لمزيد من المعلومات حول تحرير قالب PDF، راجع تخصيص قالب تقرير Geri Connect PDF QRTM126.

## 4.4. علامات تبويب إعدادات Geri Connect & Geri Assess

### 4.4.1. إعدادات الحساب

للوصول إلى صفحة "إعدادات الحساب":

1. حدد "الإعدادات" (Settings) من "قائمة المستخدم" أعلى يمين أي صفحة في Geri Connect & Geri Assess. يتم عرض علامة تبويب "الخدمات الخارجية" (External Services) بشكل افتراضي.
  2. انقر فوق علامة التبويب "إعدادات الحساب" (Account Settings) لعرض معلومات عن التراخيص الخاصة ببرنامج Geri Assess 2.0 أو Eva™.
- ملاحظة:** للاطلاع على مزيد من المعلومات عن التراخيص، انظر "4.5. التراخيص" في صفحة 45.
- ملاحظة:** إن برامج Geri 6.2 و Geri Connect و Geri Evaluation 2.2 غير متوافقين مع Eva™. يتطلب نظام Geri البيئي من Geri + تشغيل برنامج Geri 6.01 و Geri Connect و Geri Evaluation v2.0 للحفاظ على التوافق مع Eva™ الإصدار 3.1.
- ملاحظة:** اختبار تشخيص Eva™ ليس متوفرًا في جميع الأسواق.

### 4.4.2. إعدادات النظام

للوصول إلى علامة التبويب "إعدادات النظام" (System Settings):

1. حدد "الإعدادات" (Settings) من "قائمة المستخدم" أعلى يمين أي صفحة في Geri Connect & Geri Assess. يتم عرض علامة تبويب "الخدمات الخارجية" (External Services) بشكل افتراضي.
2. انقر فوق علامة التبويب "إعدادات النظام" (System Settings) لتحديد لغة مختلفة. يتم عرض اللغة الإنجليزية بشكل افتراضي.
3. انقر فوق القائمة المنسدلة لتحديد:
  - a. اللغة الإنجليزية
  - b. اللغة الصينية
  - c. اللغة اليابانية
4. بمجرد تغيير اللغة، ستحتفظ واجهة المستخدم باللغة المحددة حديثاً حتى يتم تغييرها.

**ملاحظة:** بمجرد تغيير لغة واجهة المستخدم، يتم تطبيق التغيير على جميع حسابات المستخدمين على الفور

### 4.4.3. الخدمات الخارجية

تعرض علامة التبويب "الخدمات الخارجية" حالة اتصال الخدمات الخارجية مثل Geri Assess 2.0، و Eva™، و Qbox. يتم تمكين الخدمة المحددة وتعيين عنوان بروتوكول الإنترنت في علامة التبويب هذه.

للوصول إلى علامة التبويب "الخدمات الخارجية" (External Services): حدد "الإعدادات" (Settings) من "قائمة المستخدم" أعلى يمين أي صفحة في Geri Connect & Geri Assess. يتم عرض علامة تبويب "الخدمات الخارجية" (External Services) بشكل افتراضي.

Service Name	IP	Enabled	Connection Status
AT	127.0.0.1	<input checked="" type="checkbox"/>	✓ 00:20 min since last communication
Qbox	128.0.0.2	<input checked="" type="checkbox"/>	✓ 01:20 min since last communication
pandora-soak.pandora.localnet		<input type="checkbox"/>	... Service not available

## 4.5. التراخيص

ستتضمن كل عملية تثبيت لبرنامج Geri Connect & Geri Assess الوظائف الأساسية لبرنامج Geri Assess 1.0 التي تمكّن المستخدم من إنشاء تعليقات توضيحية يدويًا بشأن نمو الأجنحة وتعيين نتيجة معرفّة من قِبَل المستخدم للأجنحة في مرحلة النمو من خلال صفحة "إعداد النتيجة". (انظر "3.4.2. برنامج Geri Assess 1.0 – التعليق التوضيحي على الأحداث والملاحظات يدويًا" في صفحة 27 و"4.2. إعداد النتائج في Geri Assess 1.0" في صفحة 38).

سيتاح للمستخدمين أيضًا خيار شراء تراخيص للمحتوى المميز، والتي يتم تنشيطها واستخدامها على أساس الدفع مقابل كل دورة. ستكون وظيفة الحزمة المميزة مرئية، ولكن معطلة، عندما لا تكون قيد الاستخدام. وتتضمن هذه الحزمة برنامج Geri Assess 2.0، بالإضافة إلى خوارزميات تسجيل النتائج المخصصة المعرفّة من قِبَل المستخدم. (انظر "3.4.3. Geri Assess 2.0 – التعليق التوضيحي على الأحداث والملاحظات آليًا" في صفحة 29 و"3.5. خوارزميات تسجيل النتائج المخصصة" في صفحة 33).

**ملاحظة:** لا يمكن سوى للمسؤولين إجراء تغييرات على التراخيص في Geri Connect & Geri Assess.

يُستهلك ترخيص واحد لكل جلسة. وهذا يتيح النتائج لجميع المعايير الـ 16 وتجديد النتائج حسب الضرورة للوصول إلى صفحة التراخيص:

1. حدد "التراخيص" (Licenses) من قائمة المستخدم الموجودة في الجزء العلوي الأيمن من أي صفحة في Geri Connect & Geri Assess.
2. تُعرض صفحة "التراخيص" وتقدم معلومات عن عدد التراخيص المتبقية ورقم الحساب والرقم التسلسلي لخاص Geri Connect & Geri Assess، بالإضافة إلى سجل التراخيص.

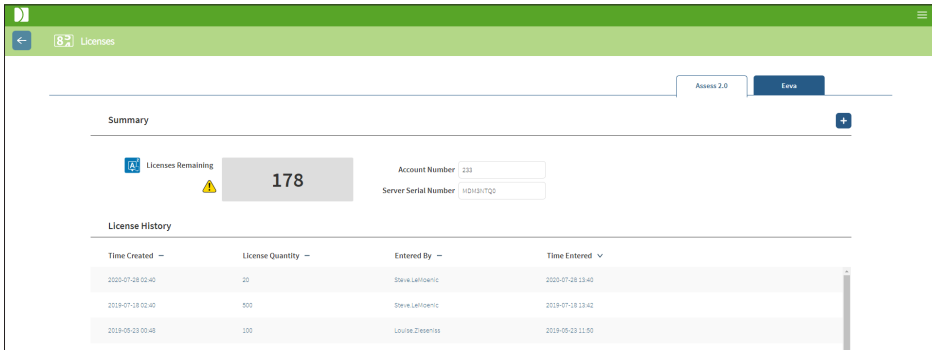

### 4.5.1. برنامج Geri Assess 2.0 وخوارزميات تسجيل النتائج المخصصة

لإضافة تراخيص جديدة:

1. حدد "التراخيص" (Licenses) من قائمة المستخدم الموجودة في الجزء العلوي الأيمن من أي صفحة في Geri Connect & Geri Assess. تُعرض صفحة "التراخيص".
2. حدد علامة التبويب 2.0 Assess.
3. انقر فوق أيقونة "إضافة" + في الزاوية اليمنى العلوية من الصفحة. تُعرض نافذة منبثقة.
4. الصق مفتاح الترخيص المكون من 295 رقمًا في النافذة المنبثقة من البريد الإلكتروني المرسل. **ملاحظة:** تأكد من أن مفتاح الترخيص خاص بنفس رقم الحساب والرقم التسلسلي للخاص المعروضين.
5. انقر فوق أيقونة "الحفظ" لإضافة تراخيص 2.0 Assess إلى خادم Geri Connect & Geri Assess. تُعرض نافذة منبثقة للتأكيد على إضافة التراخيص. سيعكس عدد التراخيص المتبقية وسجل التراخيص المضافة حديثًا.



## 4.5.2. فحص أداة الاختبار Eeva™ التشخيصية

## لإضافة تراخيص جديدة:

1. حدد "التراخيص" (Licenses) من قائمة المستخدم الموجودة في الجزء العلوي الأيمن من أي صفحة في Geri Connect & Geri Assess. تُعرض صفحة "التراخيص".
  2. حدد علامة التبويب Eeva™.
  3. انقر فوق أيقونة "إضافة" + في الزاوية اليمنى العلوية من الصفحة. تُعرض نافذة منبثقة.
  4. الصق مفتاح الترخيص في النافذة المنبثقة من البريد الإلكتروني المرسل.  
ملاحظة: تأكد من أن مفتاح الترخيص خاص بنفس رقم الحساب والرقم التسلسلي للخادم المعروضين.
  5. انقر فوق أيقونة "الحفظ" لإضافة Eeva™ التراخيص إلى خادم Geri Connect & Geri Assess. تُعرض نافذة منبثقة للتأكيد على إضافة التراخيص. سيعكس عدد التراخيص المتبقية وسجل التراخيص التراخيص المضافة حديثاً.
- ملاحظة: إن برامج Geri 6.2 و Geri Connect و Geri Evaluation 2.2 غير متوافقين مع Eeva™. يتطلب نظام Geri البيئي من Geri + تشغيل برنامج Geri 6.01 و Geri Connect و Geri Evaluation v2.0 للحفاظ على التوافق مع Eeva™ الإصدار 3.1.
- ملاحظة: اختبار تشخيص Eeva™ ليس متوفراً في جميع الأسواق.

## 4.5.3. تعيين حد تحذيري بالتراخيص المتبقية

لضمان توفر التراخيص دائمًا، يمكن تعيين حد تحذيري بالتراخيص المتبقية في "إعدادات الحساب".

لتعيين حد تحذيري بالتراخيص المتبقية:

**ملاحظة:** لا يمكن سوى للمستخدمين المسؤولين الوصول إلى هذه الوظيفة.

1. حدد "الإعدادات" (Settings) من "قائمة المستخدم" في أعلى يمين أي صفحة في Geri Connect & Geri Assess. تُعرض صفحة "الإعدادات" (Settings) وتنتقل بشكل افتراضي إلى علامة التبويب "الخدمات الخارجية" (External Services).
2. انقر فوق علامة التبويب "إعدادات الحساب" (Account Settings).
3. حدد حدًا مناسبًا من القائمة المنسدلة "الحد التحذيري بالتراخيص المتبقية".
4. بمجرد أن يصل عدد التراخيص المتبقية إلى الحد المعين، يُعرض رمز تحذير أصفر ⚠️ في صفحة "التراخيص" وتُعرض لافتة صفراء أعلى علامات تبويب "قائمة المرضى".

The screenshot shows the 'Settings' page with the 'Account Settings' tab selected. It contains the following elements:

- Account Number: 233
- Site Name: Enter Name
- Remaining Licenses Warning Limit (left): 0 licenses (disable warning)
- Remaining Licenses Warning Limit (right): 0 licenses (disable warning)

**ملاحظة:** إن برامج Geri 6.2 و Geri Connect و Geri Evaluation 2.2 غير متوافقين مع Eva™. يتطلب نظام Geri البيئي من Geri + تشغيل برنامج Geri 6.01 و Geri Connect و Geri Evaluation v2.0 للحفاظ على التوافق مع Eva™ الإصدار 3.1.

**ملاحظة:** اختبار تشخيص Eva™ ليس متوفرًا في جميع الأسواق.

## 5. تعليمات تكنولوجيا المعلومات للمختبر

**ملاحظة:** لا تنطبق هذه التعليمات إلا على موظفي قسم تكنولوجيا المعلومات التابع للمختبر.

يحدد هذا القسم إجراءات تثبيت وصيانة Geri Connect & Geri Assess التي يتعين تنفيذها من قبل موظفي قسم تكنولوجيا المعلومات التابع للمختبر. تتأثر الإجراءات المحددة بمتطلبات تكنولوجيا المعلومات الخاصة والمخصصة لكل مختبر. ونتيجة لذلك، يتحمل قسم تكنولوجيا المعلومات التابع للمختبر مسؤولية اتباع الإجراءات المحددة.

### 5.1. نظرة عامة فنية

سيقدم هذا القسم نظرة عامة على Geri Connect & Geri Assess من حيث المكونات الفنية والبنية التحتية. إن إصدارات الأجهزة والبرامج الموضحة في هذا القسم مكونات افتراضية لبرنامج Geri Connect & Geri Assess. يجب أن تعتمد Genea Biomedx أي تغيير في الإصدارات الافتراضية المحددة وأن يسجل في سجلات صيانة Geri Connect.

#### 5.1.1. الأجهزة

يستند النظام الأساسي لأجهزة خادم Geri Connect & Geri Assess الافتراضية إلى "خادم Dell PowerEdge T440". يتكون الخادم من المكونات الرئيسية التالية:

- وحدة المعالجة المركزية: Intel Xeon 3106 (بحد أدنى 1.7 جيجا هرتز)
- ذاكرة الوصول العشوائي (RAM): 32 جيجا بايت RDIMM
- مصفوفة RAID: RAID 10
- وحدة تحكم الشبكة: 2 × بطاقة إيثرنت لواجهة الشبكة (Ethernet NIC) سعة 1 جيجا بايت
- المراقبة عن بُعد: منفذ مخصص لوحدة تحكم الوصول عن بُعد المدمجة من Dell، وحدة iDRAC إصدار 9
- المحاكاة الافتراضية: VMware ESX 6.7 (مطلوبة لتشغيل الجهاز الافتراضي لبرنامج Geri Connect)

تتوفر مواصفات الخادم الكاملة عند الطلب من Genea Biomedx.

### 5.1.2. التخزين والمحاكاة الافتراضية

تم إعداد الجهاز الافتراضي لبرنامج Geri Connect & Geri Assess ليحتوي على قرصين افتراضيين. تظهر الأقراص في صورة قسمين داخل نظام تشغيل الجهاز الافتراضي. ويتم إعداد الجهاز الافتراضي لبرنامج Geri Connect & Geri Assess لاستخدام جميع موارد المعالجة لذاكرة الخادم الفعلي ووحدات المعالجة المركزية المتاحة. لن يتم نشر أي أجهزة افتراضية أخرى على الخادم المضيف. الإعداد الافتراضي الحالي لسعة 5.3 تيرابايت من مساحة التخزين المخصصة لقسم قاعدة البيانات وملفات الفيديو من المقدر أن يقدم أربع سنوات من التخزين لثلاث حاضنات Geri في وضع الاستخدام الكامل، بافتراض استخدام 10 شرائح معايرة دقيقة (مايكروويل) (من أصل 16 شريحة معايرة دقيقة بحد أقصى) و 11 من مجموعات الشرائح "z-stack" للصور متحدة البؤرة، مع تقليل الجلسات لتحتوي على فيديو مجموعة شرائح z-stack المركزية فقط بعد ثلاثة أشهر. يعرض المخطط التالي مستويات المحاكاة الافتراضية لبرنامج Geri Connect & Geri Assess:

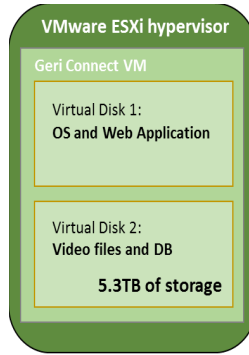

### 5.1.3. البرنامج

يتم نشر جميع مكونات برنامج Geri Connect & Geri Assess على هيئة صورة واحدة على جهاز افتراضي يعمل على VMware ESXi. يحدد القسم التالي المكونات الرئيسية لبرنامج Geri Connect & Geri Assess، الموردة كجزء من صورة النشر:

- نظام التشغيل: 'Jessie' Linux Debian 8.2
- قاعدة البيانات: PostgreSQL Server 9.4
- خادم HTTP: Nginx
- إطار تطبيق العميل: Web2Py

الوصول إلى المكونات المحددة ونظام ملف خادم Geri Connect & Geri Assess مقصور على مهندسي الخدمة لدى Genea Biomedx.

### 5.1.4. مخطط الشبكة

يتكون مخطط شبكة Geri Connect & Geri Assess من شبكتين منفصلتين:

- **شبكة أجهزة Geri:** توفر هذه الشبكة الاتصال بين أجهزة Geri و Geri Connect & Geri Assess وتكون منفصلة تمامًا عن شبكة المختبر الرئيسية. الأجهزة الوحيدة المسموح باستخدامها لهذه الشبكة هي أجهزة Geri وخادم Geri Connect & Geri Assess. ويُسمح لمهندس الدعم لدى Genea Biomedx بتوصيل جهاز كمبيوتر محمول بهذه الشبكة لأغراض صيانة Geri Connect & Geri Assess. تُستخدم شبكة أجهزة Geri قناع بروتوكول الإنترنت x.10.100.22.

**ملاحظة:** يتحمل قسم تكنولوجيا المعلومات التابع للمختبر مسؤولية إعداد شبكة أجهزة Geri ويجب عليه إكمال الإعداد قبل تثبيت Geri Connect & Geri Assess.

- **شبكة المختبر:** يتم استخدام هذه الشبكة من قبل المستخدمين النهائيين لبرنامج Geri Connect & Geri Assess لتنفيذ الأعمال اليومية (عادةً ما تكون هذه شبكة المختبر الموجودة مسبقًا).

**ملاحظة:**

- لأسباب تتعلق بالخصوصية والأمان، يجب أن يكون خادم Geri Connect & Geri Assess هو الجهاز الوحيد المتصل بكل من شبكة أجهزة Geri وشبكة المختبر.
- للاطلاع على مخطط خدمة Eeva™ ومتطلباتها، يُرجى الرجوع إلى وثائق خدمة Eeva™.

مخطط شبكة Geri Connect & Geri Assess:

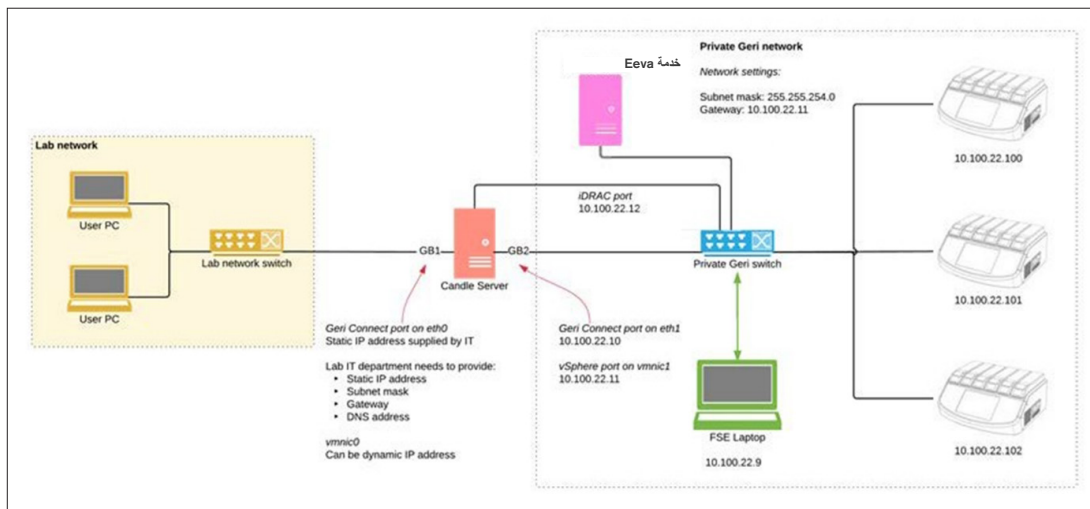

## 5.2. المتطلبات الأساسية لتثبيت Geri Connect & Geri Assess

يلخص القسم التالي الخطوات التي يجب أن ينفذها موظفو قسم تكنولوجيا المعلومات التابع للمختبر قبل تثبيت Geri Connect & Geri Assess على يد مهندس الخدمة لدى Genea Biomedx. يجب إكمال جميع الخطوات المحددة قبل وصول مهندس الخدمة لدى Genea Biomedx إلى الموقع لإجراء عملية التثبيت. يجب إرسال أي أسئلة أو تأخيرات أو تناقضات في الخطوات المعينة إلى Genea Biomedx بمجرد تحديدها. قد تؤدي أي خطوات مفقودة أو غير مكتملة إلى حدوث تأخيرات في تثبيت Geri Connect & Geri Assess أو إلغاء عملية تثبيت Geri Connect & Geri Assess في الموعد المحدد.

**ملاحظة:** للاطلاع على مخطط خدمة Eeva™ ومتطلباتها، يُرجى الرجوع إلى وثائق خدمة Eeva™.

## 5.2.1. المتطلب الأساسي الأول: إعداد شبكة المختبر لبرنامج Geri Connect & Geri Assess

قبل إجراء عملية تثبيت Geri Connect & Geri Assess، يجب على موظفي قسم تكنولوجيا المعلومات في المختبر تزويد مهندس الخدمة لدى Genea Biomedx ببيانات إعداد شبكة المختبر وعنوان بروتوكول إنترنت ثابت لخدم Geri Connect & Geri Assess. ويجب توفير العناصر التالية من قبل قسم تكنولوجيا المعلومات في المختبر:

- بروتوكول إنترنت ثابت لخدمة Geri Connect & Geri Assess
- قناع الشبكة الفرعية لشبكة المختبر
- بوابة شبكة المختبر
- عنوان نظام اسم النطاق (DNS) لخدمة Geri Connect & Geri Assess

## 5.2.2. المتطلب الأساسي الثاني: ترخيص VMware vSphere

النظام الأساسي للمحاكاة الافتراضية لبرنامج VMware vSphere المنشور لاستضافة خدمة Geri Connect & Geri Assess مهياً بشكل افتراضي لاستخدام ترخيص تقييم مدته "60 يوماً". يُطلب من قسم تكنولوجيا المعلومات في المختبر تزويد مهندس الخدمة لدى Genea Biomedx ببديل لترخيص التقييم قبل تثبيت Geri Connect & Geri Assess. وعدم اتباع هذا المتطلب سيؤدي إلى إيقاف خدمة Geri Connect & Geri Assess بمجرد انتهاء فترة التقييم.

- الحصول على مفتاح ترخيص صالح لبرنامج VMware vSphere
- في حالة نشر المختبر لمضيفي VMware آخرين بالفعل، فقد يكون لدى قسم تكنولوجيا المعلومات في المختبر بالفعل ترخيص يمكن استخدامه لخدم Geri Connect & Geri Assess. وإذا لم يكن متوفراً، فهناك خياران مناسبان لترخيص VMware vSphere:
- ترخيص مجاني
  - أو
  - ترخيص أساسيات
- يتمثل السبب الرئيسي لشراء ترخيص أساسيات (Essentials) تجاري في تمكين استخدام أدوات نسخ احتياطي معينة قد تعتمد على ميزات مثل واجهات برمجة تطبيقات (API) لمساحة التخزين.
- الترخيص المجاني كافٍ للاستخدام اليومي لبرنامج Geri Connect & Geri Assess.

## للحصول على ترخيص مجاني لبرنامج VMware vSphere:

1. قم بتسجيل حساب على موقع VMWare الإلكتروني

– <https://my.vmware.com/web/vmware/registration>

2. افتح الموقع <https://my.vmware.com/en/web/vmware/evalcenter?p=vsphere-eval> وانقر

فوق "Register" (تسجيل).

سيظهر مفتاح الترخيص في جدول تحت "License information" (معلومات الترخيص) كما هو موضح في الشكل أدناه.

يتيح ترخيص الأساسيات (Essentials) إمكانية الوصول إلى مجموعة أكبر من أدوات إدارة المحاكاة الافتراضية لبرنامج VMware. بالنسبة لبرنامج Geri Connect & Geri Assess، يتمثل السبب الرئيسي لشراء هذا الترخيص في الوصول إلى أدوات نسخ احتياطي قد تعتمد على ميزات VMware مثل واجهات برمجة تطبيقات (API) لمساحة التخزين.

## للحصول على ترخيص أساسيات (Essentials) لبرنامج VMware vSphere:

1. قم بتسجيل حساب على موقع VMware الإلكتروني (<https://my.vmware.com/web/vmware/registration>).
2. افتح قائمة Products (المنتجات).
3. افتح القائمة الفرعية Data Center & Cloud Infrastructure (مركز البيانات والبيئة التحتية السحابية).
4. انقر فوق vSphere with Operations Management (خدمة vSphere مع إدارة العمليات التشغيلية).

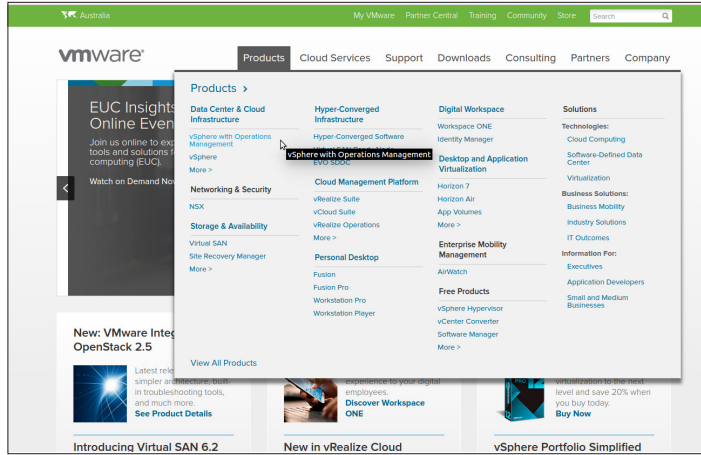

5. انقر فوق Pricing (الأسعار).
6. مرّر لأسفل إلى VMware vSphere Essentials Kits (مجموعات أساسيات VMware vSphere) وانقر فوق Buy Now (اشتر الآن) لمجموعة أساسيات VMware vSphere.
  1. قم بزيارة الموقع (<https://kb.vmware.com/s/article/2006974>) واتبع التعليمات الخاصة بالترخيص ذي الصلة

VMware Knowledge Base
Training
Community
Store
My VMware
Tips on searching for a KB

## How to upgrade license keys in My VMware (2006974)

---

**Details**

This article provides information about license key version upgrades in My VMware.

**Notes:**

- If you experience issues when upgrading license keys, see [Upgrading license keys in My VMware fails \(2020939\)](#)
- For more information on Licensing VMware Workstation, see [How to License VMware Workstation \(2014291\)](#)
- For information on an edition upgrade, see [Upgrading a license edition in My VMware \(2006986\)](#)



### 5.2.3. المتطلب الأساسي الثالث: وصول الشبكة إلى خوادم بروتوكول وقت شبكة الإنترنت (NTP)

مضيف vSphere والجهاز الافتراضي لبرنامج Geri Connect & Geri Assess مهيأ بشكل افتراضي لمزامنة أوقاتها مع خوادم الإنترنت العامة المقدمة من خلال [planetinnovation.pool.ntp.org](http://planetinnovation.pool.ntp.org). ولدعم ذلك، يجب على قسم تكنولوجيا المعلومات في المختبر تمكين الوصول إلى العناوين على [planetinnovation.pool.ntp.org](http://planetinnovation.pool.ntp.org) وتمكين عمليات نقل البيانات لبروتوكول وقت الشبكة (NTP) (منفذ بروتوكول مخطط بيانات المستخدم "UDP" رقم 123) عبر تطبيق جدار الحماية. تمت تهيئة أجهزة Geri لتلقي تحديثات الوقت من الجهاز الافتراضي المتصل لبرنامج Geri Connect & Geri Assess. وفي عدم الاتصال بخادم بروتوكول وقت الشبكة (NTP)، فسيزامن الجهاز الافتراضي لبرنامج Geri Connect & Geri Assess وقته مع مضيف vSphere.

- توفير بوابة شبكة المختبر

- سماح جدار الحماية بعمليات نقل البيانات لبروتوكول مخطط بيانات المستخدم (UDP) الصادرة على المنفذ رقم "123"

- سماح جدار الحماية بالوصول إلى عناوين [planetinnovation.pool.ntp.org](http://planetinnovation.pool.ntp.org)

لا يدعم الإصدار الحالي من Geri Connect & Geri Assess خوادم الوقت المستضافة في الموقع. يُرجى التواصل مع Genea Biomedx إذا كان ذلك مطلوبًا.

**ملاحظة:** يُرجى الرجوع إلى "5.5.3. مراقبة وضبط ساعة Geri Connect & Geri Assess يدويًا" في صفحة 58 إذا تعذر إنشاء اتصال بخوادم الوقت العامة لموقع الويب [planetinnovation.pool.ntp.org](http://planetinnovation.pool.ntp.org).

### 5.3. الميزات الاختيارية والتخصيص

يتم تقديم التثبيت الافتراضي لبرنامج Geri Connect & Geri Assess مع مجموعة محددة مسبقًا من الإعدادات والتراخيص. قد لا تتناسب بعض عناصر التهيئة والإعداد الافتراضية مع سياسات شبكة المختبر لديك. يحدد القسم التالي خيارات التخصيص المتاحة لبرنامج Geri Connect & Geri Assess. جميع أقسام هذا الفصل اختيارية ويجب تقييمها وفقًا لاحتياجات المختبر لديك.

#### 5.3.1. وحدة تحكم الوصول عن بُعد المدمجة من Dell

تتضمن عملية تثبيت خادم Geri Connect & Geri Assess النظام الأساسي لإدارة الأجهزة من Dell الذي يحمل اسم "وحدة تحكم الوصول عن بُعد المدمجة من Dell" (iDRAC). تقدم واجهة الويب لوحدة تحكم iDRAC نظرة عامة على حالة مكونات أجهزة خادم Geri Connect المتنوعة. يمكن أيضًا تهيئة خدمة وحدة تحكم iDRAC لإرسال تنبيهات وإشعارات. يُرجى الرجوع إلى موقع Dell الإلكتروني للاطلاع على مزيد من المعلومات عن وظائف وحدة تحكم iDRAC.

يمكن لمهندس الخدمة لدى Genea Biomedx تهيئة وحدة تحكم iDRAC ليتمكن الوصول إليها من شبكة المختبر بناءً على طلب قسم تكنولوجيا المعلومات في المختبر. بمجرد تهيئة وحدة تحكم iDRAC، سيتم تقديم بيانات الاعتماد الخاصة بواجهة المستخدم إلى قسم تكنولوجيا المعلومات في المختبر من قِبل مهندس الخدمة لدى Genea Biomedx ضمن سجل تهيئة الخادم.

- طلب تهيئة وحدة تحكم iDRAC من Genea Biomedx (اختياري)

#### 5.3.2. شهادة HTTPS

يتم توفير عملية التثبيت الافتراضي لبرنامج Geri Connect & Geri Assess بشهادة HTTPS موقعة ذاتيًا منشأة من قِبل Genea Biomedx. في حال كانت سياسة أمان المختبر تتطلب شهادة HTTPS معتمدة، أو لتجنب تقديم تحذير أمان المتصفح إلى مستخدم Geri Connect & Geri Assess، يجب أن يستبدل مهندس الخدمة لدى Genea Biomedx شهادة HTTPS الافتراضية الموقعة ذاتيًا. وإذا لزم الأمر، فيجب تقديم شهادة HTTPS المعتمدة وملف المفتاح الخاص إلى مهندس الخدمة لدى Genea Biomedx قبل تثبيت Geri Connect & Geri Assess.

يجب أن تكون الشهادة بتنسيق PEM وفي ملف منفصل عن المفتاح الخاص.

- شراء/إنشاء شهادة HTTPS معتمدة (اختياري).
- تقديم شهادة HTTPS المعتمدة وملف المفتاح الخاص إلى مهندس الخدمة لدى Genea Biomedx (اختياري).

يمكن شراء شهادة HTTPS معتمدة من مصدر شهادات معترف به من قِبل قسم تكنولوجيا المعلومات في المختبر.

وبدلاً من ذلك، يمكن إنشاء الشهادة الجديدة من مصدر الشهادات الداخلي لدى قسم تكنولوجيا المعلومات في المختبر. إذا كان مصدر الشهادات لدى المختبر مدارًا بشكل مركزي وموزعًا على أجهزة الكمبيوتر على شبكتك (على سبيل المثال عبر إدارة سياسة المجموعة للدليل النشط)، فستتعرف متصفحات مستخدم Geri Connect & Geri Assess على الشهادة على أنها موثوقة ولن تقدم تحذيرًا أمنيًا.

## 5.4. يوم تثبيت Geri Connect & Geri Assess

- يجب أن يتحقق قسم تكنولوجيا المعلومات في المختبر من تلبية جميع المتطلبات الإلزامية المدرجة في "5.3. الميزات الاختيارية والتخصيص" في صفحة 55 وإتاحتها لمهندس الخدمة التابع لشركة Genea Biomedx.
- يجب أن يتحقق قسم تكنولوجيا المعلومات في المختبر من تلبية جميع المتطلبات الاختيارية المعنية المدرجة في "5.3. الميزات الاختيارية والتخصيص" في صفحة 55 وإتاحتها لمهندس الخدمة التابع لشركة Genea Biomedx.
- يجب أن يكون ممثل قسم تكنولوجيا المعلومات في المختبر متاحًا لمساعدة مهندس الخدمة التابع لشركة Genea Biomedx في أثناء التثبيت.
- يجب على موظف بالمختبر يشغل دور مسؤول Geri Connect & Geri Assess إجراء عملية التحقق الأولى من تثبيت Geri Connect & Geri Assess، في أثناء وجود مهندس الخدمة التابع لشركة Genea Biomedx في الموقع ويؤكد نجاح التثبيت.
- يجب أن يقدم مهندس الخدمة التابع لشركة Genea Biomedx سجل تهيئة وإعداد الخادم إلى قسم تكنولوجيا المعلومات في المختبر عند تثبيت Geri Connect & Geri Assess بنجاح.

## 5.5. الصيانة اليومية

تُعد خدمة Geri Connect & Geri Assess خدمة ويب مستقرة تتطلب الحد الأدنى من أعمال الصيانة اليومية. ومع ذلك، لا يزال يتعين تنفيذ بعض مهام الصيانة من قبل قسم تكنولوجيا المعلومات في المختبر لضمان الاستمتاع بخدمة مستقرة ومستمرة ومنع فقدان البيانات.

### 5.5.1. مراقبة مساحة التخزين المتاحة

يمكن أن تنتج حاضنة Geri واحدة تحتوي على 6 حجيرات مساحة 1 تيرابايت من البيانات في 14 أسبوعًا. ونظرًا لأن سعة تخزين خادم Geri Connect & Geri Assess النموذجية محدودة بمقدار 5.4 تيرابايت، فمن المهم المراقبة الدورية لمساحة التخزين المتاحة لبرنامج Geri Connect & Geri Assess. تُعرض معلومات سعة تخزين الخادم Geri Connect & Geri Assess في "صفحة معلومات" Geri Connect & Geri Assess. انظر "2.6. صفحة المعلومات" في صفحة 11 للاطلاع على مزيد من التعليمات.

يتحمل قسم تكنولوجيا المعلومات في المختبر المسؤولية عن المراقبة الدورية لمساحة التخزين المتاحة. وبمجرد الوصول إلى الحد الأدنى المحدد لسعة التخزين المتاحة، يجب على قسم تكنولوجيا المعلومات في المختبر إخطار طاقم المختبر السريري لحذف مقاطع الفيديو غير المركزية للمرضى القدامى من علامة التبويب "المرضى القدامى". انظر "3.1.3. المرضى القدامى" في صفحة 14 للاطلاع على مزيد من التعليمات.

### 5.5.2. النسخ الاحتياطي والاستعادة والاسترداد بعد حالات الكوارث

يتحمل قسم تكنولوجيا المعلومات في المختبر مسؤولية (1) النسخ الاحتياطي للنظام، و(2) اختبار إجراء النسخ الاحتياطي لضمان إمكانية استعادة النسخ الاحتياطية، و(3) تنفيذ خطة للاسترداد بعد حالات الكوارث. ويجب على قسم تكنولوجيا المعلومات في المختبر مراعاة البيانات التالية عند إنشاء وتنفيذ خطط النسخ الاحتياطي والاستعادة والاسترداد بعد حالات الكوارث:

- يتم إجراء النسخ الاحتياطي لبرنامج Geri Connect على مستوى صورة الجهاز الافتراضي. لا يتم دعم النسخ الاحتياطي للبيانات واستعادتها بشكل جزئي.
- نظرًا لأحجام البيانات الكبيرة، قد تستغرق إجراءات النسخ الاحتياطي والاستعادة وقتًا طويلًا.
- يستخدم خادم Geri Connect إعدادات RAID 10 لأقرصه الصلبة، للحماية من تعطل محرك القرص.

- يعمل الخادم على برنامج vSphere ESXi بصفته مراقب الجهاز الافتراضي الخاص به. يوصى بإنشاء نسخة احتياطية من الجهاز الافتراضي لبرنامج Geri Connect & Geri Assess عبر أداة للنسخ الاحتياطي متوافقة مع vSphere. يرجى الرجوع إلى "5.2.2. المتطلب الأساسي الثاني: ترخيص VMware vSphere" في صفحة 51.
- تتمثل خيارات النسخ الاحتياطي المجانية الأخرى الموصى بها في:
  - برنامج النسخ الاحتياطي المجاني من Veeam - لن يعمل إلا مع VMware vSphere مرخص تجاريًا (ترخيص إصدار الأساسيات (Essentials)) ويتطلب رابط شبكة بمعدل 1 جيجا بت على الأقل
  - HP Enterprise VM Explorer
  - يمكن أيضًا إضافة خادم Geri Connect & Geri Assess إلى أي نظام نسخ احتياطي قائم على vSphere.
- تسمح هذه الأدوات بإكمال النسخ الاحتياطي في أثناء تشغيل الخادم والتفاعل مع المستخدمين النهائيين وأجهزة Geri.
- يوصى بشدة بمراقبة الشبكة وتقديم تنبيهات بالأعطال.
- لأغراض الاسترداد بعد حالات الكوارث، يوصى بفصل اتصال وسائط النسخ الاحتياطي بشبكة الإنترنت ونقلها إلى مكان خارج الموقع، للحماية من تلف البيانات وفقدانها من وحدات التخزين المادية.

### 5.5.3. مراقبة وضبط ساعة Geri Connect & Geri Assess يدويًا

إذا تعذر الوصول إلى خوادم الوقت العامة لموقع الويب planetinnovation.pool.ntp.org، يجب أن يحافظ قسم تكنولوجيا المعلومات في المختبر على الوقت الصحيح على مضيف vSphere يدويًا. ونظرًا لانحرافات الساعة المتوقعة، يوصى بمراقبة الساعة يدويًا وتصحيحها مرة واحدة كل شهر.

إذا كانت ساعة vSphere بها فارق أكبر من 5 دقائق عن الوقت الفعلي كل شهر، فيُنصح بمراقبة الساعة وتصحيحها بمعدل أكثر تكرارًا.

يُرجى اتباع الخطوات الموضحة أدناه لضبط الساعة يدويًا على مضيف vSphere:

1. افتح عميل vSphere واتصل بالخادم، بصفتك "المسؤول" (انظر سجل تهيئة وإعداد الخادم المقدم من مهندس الخدمة التابع لشركة Genea Biomedx للحصول على كلمة المرور).
2. انقر فوق علامة التبويب "التهيئة" (Configuration).
3. وحدد "ضبط الوقت" (Time Configuration) أسفل "البرامج" (Software).
4. انقر فوق "خصائص..." (Properties...) في أقصى اليمين.
5. في مربع حوار "ضبط الوقت" (Time Configuration)، اضبط الوقت يدويًا.

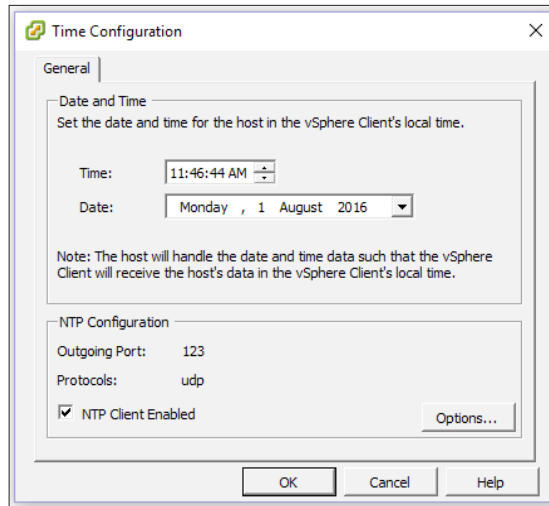

6. انقر فوق "موافق" (OK) للحفظ.
7. أعد تشغيل الجهاز الافتراضي لبرنامج Geri Connect & Geri Assess.





Define interaction models, user task flows, and UI specifications. Communicate scenarios, end-user experiences, interaction models, and screen designs to stakeholders. Work with our elite director and visual designers to incorporate the visual identity of Thermo into features. Develop and maintain design wireframes, mockups, and specifications as needed.



Temperature  
Carbon dioxide  
Humidity

## MODULE

Define interaction models, user task flows, and UI specifications. Communicate scenarios, end-user experiences, interaction models, and screen designs to stakeholders. Work with our elite director and visual designers to incorporate the visual identity of Thermo into features. Develop and maintain design wireframes, mockups, and specifications as needed.

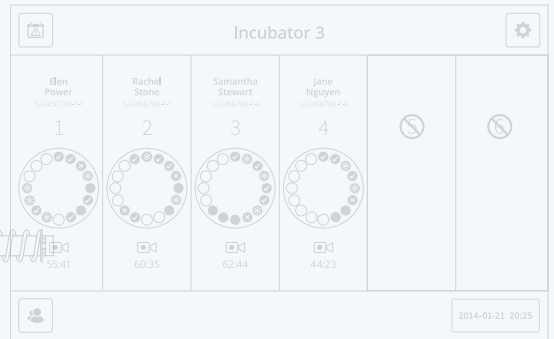
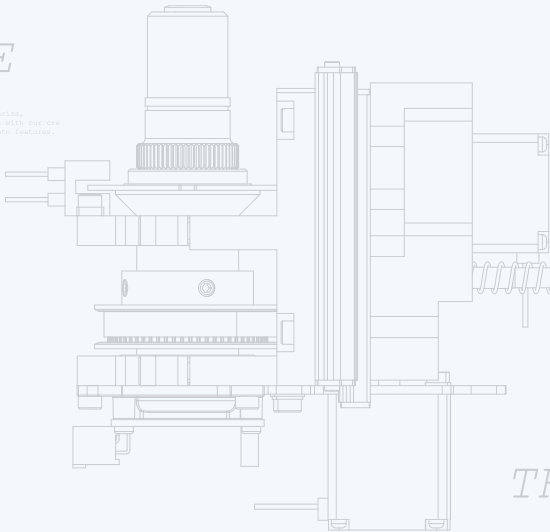

Define interaction models, user task flows, and UI specifications. Communicate scenarios, end-user experiences, interaction models, and screen designs to stakeholders. Work with our elite director and visual designers to incorporate the visual identity of Thermo into features. Develop and maintain design wireframes, mockups, and specifications as needed.

## THE DISH

3xWASHING WELLS  
16xEMBRYOS PER DISH

Define interaction models, user task flows, and UI specifications. Communicate scenarios, end-user experiences, interaction models, and screen designs to stakeholders. Work with our elite director and visual designers to incorporate the visual identity of Thermo into features. Develop and maintain design wireframes, mockups, and specifications as needed.

