



Geri Connect

Εγχειρίδιο χρήσης



Geri Assess



ΓΕΝΙΚΕΣ ΠΛΗΡΟΦΟΡΙΕΣ

Πνευματικά δικαιώματα

Το παρόν εγχειρίδιο χρήσης και όλο το περιεχόμενό του υπόκεινται σε πνευματικά δικαιώματα. Με επιφύλαξη κάθε δικαιώματος. Κανένα τμήμα του παρόντος εγχειριδίου χρήσης δεν επιτρέπεται να αναπαραχθεί, να αντιγραφεί, να μεταφραστεί ή να μεταδοθεί σε οποιαδήποτε μορφή ή με οποιονδήποτε τρόπο χωρίς την πρότερη έγγραφη συγκατάθεση της Genea Biomedx.

Τεχνική υποστήριξη

Κατασκευαστής



Genea Biomedx Pty Ltd

Level 2, 321 Kent Street

Σίδνεϊ, Νέα Νότια Ουαλία, 2000, Αυστραλία

Email: info@geneabiomedx.com

Ιστότοπος: www.geneabiomedx.com

Εξουσιοδοτημένος ευρωπαϊκός αντιπρόσωπος



DONAWA LIFESCIENCE CONSULTING SRL

Piazza Albania, 10

00153 Ρώμη

Ιταλία



Η αναθεώρηση 2 του QIFU-GERI-EL-2 μεταφράστηκε από πρωτότυπο υλικό της αναθεώρησης 11 του QFRM794.

ΜΕ ΜΙΑ ΓΡΗΓΟΡΗ ΜΑΤΙΑ

Προειδοποιήσεις και προφυλάξεις	V
Οδηγίες ασφάλειας	VIII
Εγκατάσταση	VIII
Σχετικά με το Geri Connect & Geri Assess	1
Χρήση του Geri Connect & Geri Assess	14
Εργασίες διαχειριστή	42
Οδηγίες για το εργαστήριο πληροφορικής	58
Υποδείξεις	71

ΠΕΡΙΕΧΟΜΕΝΑ

ΕΙΣΑΓΩΓΗ	V
ΟΔΗΓΙΕΣ ΑΣΦΑΛΕΙΑΣ	VIII
1. ΣΧΕΤΙΚΑ ΜΕ ΤΟ GERI CONNECT & GERI ASSESS	1
1.1. Ενδείξεις χρήσης/Προβλεπόμενη χρήση.....	1
1.2. Οι βασικές λειτουργίες του Geri Connect & Geri Assess.....	1
1.3. Εργαλεία αξιολόγησης εμβρύων.....	2
1.3.1. Geri Assess 1.0 – Χειροκίνητοι σχολιασμοί.....	2
1.3.2. Geri Assess 2.0 – Εργαλείο αυτόματων σχολιασμών.....	2
1.3.3. Εργαλείο αξιολόγησης Eeva™.....	3
2. ΠΡΟΣΒΑΣΗ ΣΤΟ GERI CONNECT & GERI ASSESS	4
2.1. Είσοδος στο Geri Connect & Geri Assess.....	4
2.2. Έξοδος από το Geri Connect & Geri Assess.....	5
2.3. Βασική πλοήγηση του Geri Connect & Geri Assess.....	5
2.4. Your User Settings (Ρυθμίσεις χρήστη).....	7
2.5. Geri Status Hub.....	8
2.5.1. Κατάσταση μηχανήματος.....	10
2.5.2. Ειδοποιήσεις και προειδοποιήσεις.....	11
2.5.3. Κατάσταση θαλάμου.....	12
2.5.4. Κατάσταση σύνδεσης.....	12
2.6. Σελίδα Information (Πληροφορίες).....	13
3. ΧΡΗΣΗ ΤΟΥ GERI CONNECT & GERI ASSESS	14
3.1. Καρτέλες Patient List (Λίστα ασθενών).....	14
3.1.1. Ασθενείς χωρίς ανάθεση.....	16
3.1.2. Ασθενείς που έχουν ανατεθεί και καταγράφονται.....	16
3.1.3. Ιστορικοί ασθενείς.....	17
3.1.4. Προσθήκη νέου ασθενούς.....	18
3.1.5. Επεξεργασία στοιχείων ασθενούς.....	19
3.1.6. Προσθήκη ενός ασθενούς με δυνατότητα Geri Assess 2.0.....	19
3.1.7. Ανάθεση ενός ασθενούς σε έναν θάλαμο.....	20
3.1.8. Κατάσταση συγχρονισμού.....	20
3.2. Σελίδα Patient Review.....	21
3.2.1. Χειριστήρια αναπαραγωγής.....	22
3.2.2. Πληροφορίες αναπαραγωγής βίντεο.....	23
3.2.3. Γραμμή χρόνου.....	24

3.2.4. Ετικετοποίηση εμβρύων.....	25
3.2.5. Εξαγωγή δεδομένων.....	25
3.3. Σελίδα Patient Summary.....	27
3.3.1. Γραμμή χρόνου.....	28
3.4. Σχολιασμός εμβρύων με χρήση του Geri Assess και Eeva™.....	29
3.4.1. Πρόσβαση του Geri Assess and Eeva™.....	30
3.4.2. Geri Assess 1.0 – Χειροκίνητος σχολιασμός συμβάντων και παρατηρήσεων.....	31
3.4.3. Geri Assess 2.0 – Αυτόματος σχολιασμός συμβάντων και παρατηρήσεων.....	34
3.4.4. Διαγνωστική δοκιμή Eeva™.....	36
3.4.5. Λίστα συμβάντων και παρατηρήσεων.....	37
3.5. Προσαρμοσμένοι αλγόριθμοι βαθμολόγησης.....	38
3.5.1. Ορολογία.....	38
3.5.2. Δημιουργία αρχείου μοντέλων.....	38
3.5.3. Δειγματικό αρχείο μοντέλων.....	40
3.5.4. Φόρτωση ενός νέου προσαρμοσμένου αλγορίθμου βαθμολόγησης.....	41
3.5.5. Ενημέρωση ενός προσαρμοσμένου αλγορίθμου βαθμολόγησης.....	41
3.5.6. Εφαρμογή ενός προσαρμοσμένου αλγορίθμου βαθμολόγησης.....	41
4. ΕΡΓΑΣΙΕΣ ΔΙΑΧΕΙΡΙΣΤΗ.....	42
4.1. Διαχείριση χρηστών από τον διαχειριστή.....	42
4.1.1. Προσθήκη νέου χρήστη.....	42
4.1.2. Διαχείριση ενός χρήστη.....	42
4.1.3. Απενεργοποίηση και εκ νέου ενεργοποίηση ενός χρήστη.....	43
4.1.4. Ανάθεση και απενεργοποίηση ενός διαχειριστή.....	43
4.1.5. Σύνδεση επωαστήρων Geri στο Geri Connect & Geri Assess.....	44
4.2. Score Configuration (Διαμόρφωση βαθμολογιών) στο Geri Assess 1.0.....	45
4.2.1. Διαχείριση της σελίδας Score Configuration (Διαμόρφωση βαθμολογιών).....	46
4.3. PDF Templates (Πρότυπα PDF).....	50
4.4. Καρτέλες Settings (Ρυθμίσεις) του Geri Connect & Geri Assess.....	53
4.4.1. Account Settings (Ρυθμίσεις λογαριασμού).....	53
4.4.2. System Settings (Ρυθμίσεις συστήματος).....	53
4.4.3. External Services (Εξωτερικές υπηρεσίες).....	54
4.5. Licensing (Άδειες).....	55
4.5.1. Geri Assess 2.0 και Προσαρμοσμένοι αλγόριθμοι βαθμολόγησης.....	56
4.5.2. Διαγνωστική δοκιμή Eeva™.....	56
4.5.3. Ρύθμιση ορίου προειδοποίησης αδειών που απομένουν.....	57



5. ΟΔΗΓΙΕΣ ΓΙΑ ΤΟ ΕΡΓΑΣΤΗΡΙΟ ΠΛΗΡΟΦΟΡΙΚΗΣ	58
5.1. Τεχνική επισκόπηση	58
5.1.1. Υλικό	58
5.1.2. Αποθήκευση & λειτουργία αναπαράστασης	59
5.1.3. Λογισμικό	59
5.1.4. Διάταξη δικτύου	60
5.2. Προαπαιτούμενα εγκατάστασης του Geri Connect & Geri Assess	61
5.2.1. Προαπαιτούμενο 1: Διαμόρφωση δικτύου εργαστηρίου για το Geri Connect & Geri Assess	61
5.2.2. Προαπαιτούμενο 2: Άδεια VMware vSphere	61
5.2.3. Προαπαιτούμενο 3: Πρόσβαση δικτύου σε εξυπηρετητές πρωτοκόλλου ώρας δικτύου (NTP)	64
5.3. Προαιρετικά χαρακτηριστικά και προσαρμογή	65
5.3.1. Ενσωματωμένος ελεγκτής απομακρυσμένης πρόσβασης Dell	65
5.3.2. Πιστοποιητικό HTTPS	66
5.4. Ημέρα εγκατάστασης του Geri Connect & Geri Assess	67
5.5. Καθημερινή συντήρηση	68
5.5.1. Παρακολούθηση διαθέσιμου χώρου αποθήκευσης	68
5.5.2. Δημιουργία αντιγράφων ασφαλείας, επαναφορά και αποκατάσταση καταστροφής	69
5.5.3. Μη αυτόματη παρακολούθηση και ρύθμιση του ρολογιού του Geri Connect & Geri Assess	70
6. ΥΠΟΔΕΙΞΕΙΣ	71



ΕΙΣΑΓΩΓΗ

Αποτελεί ευθύνη του ιδιοκτήτη να διασφαλίσει ότι όλοι οι χρήστες του Geri και του Geri Connect & Geri Assess έχουν διαβάσει και κατανοήσει το εγχειρίδιο χρήσης QFRM422 Geri/Geri+ πριν από τη λειτουργία του μηχανήματος. Το παρόν εγχειρίδιο χρήσης και το εγχειρίδιο χρήσης QFRM422 Geri/Geri+ προορίζονται για αναγνώστες που είναι εξοικειωμένοι με κλινικές και εργαστηριακές τεχνικές, μηχανήματα και διαδικασίες προσωπικής ασφάλειας και εξοπλισμό. Πριν από τη λειτουργία του Geri, εξασφαλίστε ότι έχετε λάβει την κατάλληλη κλινική και εργαστηριακή εκπαίδευση.

Προειδοποιήσεις και προφυλάξεις







Οι ακόλουθες προειδοποιήσεις και προφυλάξεις εμφανίζονται στο εγχειρίδιο χρήσης. Αποτελεί ευθύνη του ιδιοκτήτη να διασφαλίσει ότι όλοι οι χρήστες του Geri και του Geri Connect & Geri Assess έχουν διαβάσει και κατανοήσει αυτές τις προειδοποιήσεις και προφυλάξεις πριν από τη λειτουργία του μηχανήματος.

	<p>ΠΡΟΕΙΔΟΠΟΙΗΣΗ: Αποτελεί ευθύνη του ιδιοκτήτη να διασφαλίσει ότι όλοι οι χρήστες του Geri και του Geri Connect & Geri Assess:</p> <ul style="list-style-type: none"> • έχουν εκπαιδευτεί σε όλες τις εργαστηριακές διαδικασίες ασφάλειας, συμπεριλαμβανομένου του χειρισμού επικίνδυνων υλικών • έχουν διαβάσει και κατανοήσει τις οδηγίες και τις προειδοποιήσεις που περιέχονται στο παρόν εγχειρίδιο χρήσης • έχουν λάβει επαρκή εκπαίδευση στη σωστή λειτουργία του μηχανήματος.
	<p>ΠΡΟΕΙΔΟΠΟΙΗΣΗ: Το Geri Connect & Geri Assess δεν αποτελεί υποκατάστατο ενός συστήματος απομακρυσμένου συναγερμού. Το μηχάνημα Geri περιλαμβάνει έναν ακουόμενο συναγερμό και έναν απομακρυσμένο συναγερμό που λειτουργούν ως πρωταρχικές ειδοποιήσεις συναγερμού. Οι ειδοποιήσεις στο Geri Connect & Geri Assess εξυπηρετούν αποκλειστικά τον χρήστη. Ανατρέξτε στο εγχειρίδιο χρήσης Geri/Geri+ για περισσότερες πληροφορίες.</p>
	<p>ΠΡΟΕΙΔΟΠΟΙΗΣΗ: Κατά τη διάρκεια της διεργασίας συγχρονισμού, το διαθέσιμο βίντεο στο Geri Connect & Geri Assess ενδέχεται να μην περιλαμβάνει έως και τις πέντε τελευταίες εικόνες που έχουν καταγραφεί στο μηχάνημα Geri.</p>

	<p>ΠΡΟΕΙΔΟΠΟΙΗΣΗ:</p> <ul style="list-style-type: none">• Συνιστάται η ενημέρωση των στοιχείων των ασθενών και των μοιρών εμβρύων στο Geri Connect & Geri Assess. Σε περίπτωση ενημέρωσης των στοιχείων ασθενών ή/και των μοιρών εμβρύων στο μηχάνημα Geri, ο χρήστης θα πρέπει να περιμένει μέχρι να γίνουν εμφανείς οι αλλαγές στο Geri Connect & Geri Assess, προτού να μπορέσει να πραγματοποιήσει επιπλέον αλλαγές στον αντίστοιχο ασθενή σε άλλα μηχανήματα Geri ή Geri Connect & Geri Assess. Σε περίπτωση ταυτόχρονης πραγματοποίησης αλλαγών και στα δύο προϊόντα (μηχανήματα Geri ή Geri Connect & Geri Assess), θα αποθηκευτούν μόνο οι τελευταίες αλλαγές και οι υπόλοιπες αλλαγές δεν θα καταγραφούν.• Αν το μηχάνημα Geri αποσυνδεθεί από το Geri Connect & Geri Assess, εκτελέστε όλη την επεξεργασία συνεδρίας και ασθενούς στο μηχάνημα Geri. Όταν το μηχάνημα Geri επανασυνδεθεί στο Geri Connect & Geri Assess, όλες οι αλλαγές που έχουν πραγματοποιηθεί στο μηχάνημα Geri θα συγχρονιστούν με το Geri Connect & Geri Assess.
	<p>ΠΡΟΕΙΔΟΠΟΙΗΣΗ:</p> <ul style="list-style-type: none">• Οι αλλαγές στη Score Configuration (Διαμόρφωση βαθμολογιών) θα ισχύουν αυτόματα για όλες τις διαθέσιμες συνεδρίες στο Geri Connect & Geri Assess.
	<p>ΠΡΟΕΙΔΟΠΟΙΗΣΗ:</p> <ul style="list-style-type: none">• Οι αυτόματοι σχολιασμοί δεν θα είναι σωστοί και ακριβείς σε όλες τις περιπτώσεις και συνεπώς το λογισμικό Geri Connect & Geri Assess δεν προορίζεται να αντικαταστήσει τις κλινικές πρακτικές για την εξέταση και την αξιολόγηση των εμβρύων. Οι χρήστες είναι υπεύθυνοι για τη μη αυτόματη εξέταση των αναπτυξιακών συμβάντων εμβρύων που θεωρούν σημαντικά.

Ορισμός συμβόλων

Τα ακόλουθα σύμβολα χρησιμοποιούνται στο Geri Connect & Geri Assess:

Σύμβολο	Τίτλος
	Κατασκευαστής
	Ημερομηνία κατασκευής
	Σειριακός αριθμός
	Αναφορά
	Ανατρέξτε στο εγχειρίδιο χρήσης
	Προσοχή, συμβουλευτείτε το εγχειρίδιο χρήσης

ΟΔΗΓΙΕΣ ΑΣΦΑΛΕΙΑΣ

**ΠΡΟΕΙΔΟΠΟΙΗΣΗ:**

Αποτελεί ευθύνη του ιδιοκτήτη να διασφαλίσει ότι όλοι οι χρήστες του Geri και του Geri Connect & Geri Assess:

- έχουν εκπαιδευτεί σε όλες τις εργαστηριακές διαδικασίες ασφάλειας, συμπεριλαμβανομένου του χειρισμού επικίνδυνων υλικών
- έχουν διαβάσει και κατανοήσει τις οδηγίες και τις προειδοποιήσεις που περιέχονται στο παρόν εγχειρίδιο χρήσης και στο εγχειρίδιο χρήσης QFRM422 Geri/Geri+
- έχουν λάβει επαρκή εκπαίδευση στη σωστή λειτουργία του μηχανήματος και του εξυπηρετητή

Εγκατάσταση

Η εγκατάσταση του Geri Connect & Geri Assess πρέπει να γίνεται μόνο από έναν εξουσιοδοτημένο τεχνικό σέρβις.

Απαιτείται το ακόλουθο λογισμικό:

- Google Chrome (έκδοση 50 ή μεταγενέστερη)
- Ένα συμβατό λειτουργικό σύστημα:
 - Microsoft Windows (έκδοση 7 ή μεταγενέστερη)
 - OS X (έκδοση 10.9 ή μεταγενέστερη)

ΥΠΟΔΕΙΞΗ: Το λογισμικό λειτουργεί βέλτιστα με ανάλυση οθόνης 1920 x 1080 και 100% ζουμ.

ΥΠΟΔΕΙΞΗ: Κυκλοφορούν τακτικά νεότερες εκδόσεις του προγράμματος περιήγησης Chrome και ο χρήστης μπορεί να αποφασίσει να ενημερώσει το πρόγραμμα περιήγησης στην πιο πρόσφατη έκδοση. Δεν αναμένεται οι αλλαγές στις νεότερες εκδόσεις να επηρεάσουν την προβολή του περιβάλλοντος χρήστη

1. ΣΧΕΤΙΚΑ ΜΕ ΤΟ GERI CONNECT & GERI ASSESS

1.1. Ενδείξεις χρήσης/Προβλεπόμενη χρήση

Η προβλεπόμενη χρήση του λογισμικού εξυπηρετητή είναι η παροχή της δυνατότητας απομακρυσμένης προβολής πληροφοριών από τους επωαστήρες, με μια πρόσθετη λειτουργία εξέτασης και σχολιασμού που σκοπός της είναι να βοηθήσει τη διαδικασία βαθμολόγησης εμβρύων.

1.2. Οι βασικές λειτουργίες του Geri Connect & Geri Assess

Το Geri Connect & Geri Assess συνδέει έναν ή περισσότερους επωαστήρες Geri μέσω ενός τοπικού δικτύου LAN. Το λογισμικό Geri Connect & Geri Assess δίνει σε πολλαπλούς χρήστες τη δυνατότητα πρόσβασης και εξέτασης δεδομένων ασθενών/εμβρύων, μέσω του προγράμματος περιήγησης Chrome στους σταθμούς εργασιών τους με PC.

Το Geri Connect & Geri Assess 2.2 περιλαμβάνει τη λειτουργικότητα βάσης του Geri Assess 1.0 —τους χειροκίνητους σχολιασμούς και το σύστημα βαθμολόγησης από χρήστες, καθώς και την πρόσθετη λειτουργικότητα του Geri Assess 2.0— ενσωματωμένους αυτόματους σχολιασμούς και τη δυνατότητα χρήσης προσαρμοσμένων αλγορίθμων βαθμολόγησης που έχει φορτώσει ο μηχανικός σέρβις.

Βασική λειτουργικότητα στο Geri Connect & Geri Assess 2.2:

- Σελιδαρίθμηση των λιστών ασθενών
- Βελτιώσεις αναπαραγωγής βίντεο
- Αναφορά βελτιώσεων
- Βελτιώσεις στον τρόπο τροποποίησης ή επιλογής των συμβάντων χρονοδιαγράμματος

ΥΠΟΔΕΙΞΗ: Το Geri Connect & Geri Assess 2.2 αναφέρεται στην έκδοση κυκλοφορίας του λογισμικού (η παρούσα έκδοση), ενώ το Geri Assess 2.0 παραμένει αμετάβλητο ως μονάδα αυτόματων σχολιασμών και προσαρμοσμένης βαθμολόγησης εντός του λογισμικού GCA 2.2.

ΥΠΟΔΕΙΞΗ: Το Geri Connect & Geri Assess είναι μια εφαρμογή με βάση τον Ιστό. Ελαχιστοποιήστε τον αριθμό των ανοιχτών εφαρμογών στο PC για να βελτιστοποιήσετε την επίδοση του Geri Connect & Geri Assess.

*Οι προσαρμοσμένοι αλγόριθμοι βαθμολόγησης πρέπει να φορτωθούν στο Geri Connect & Geri Assess από έναν εξουσιοδοτημένο τεχνικό σέρβις.

1.3. Εργαλεία αξιολόγησης εμβρύων

1.3.1. Geri Assess 1.0 – Χειροκίνητοι σχολιασμοί

Το Geri Assess 1.0 είναι το σύστημα σχολιασμών και βαθμολόγησης από τους χρήστες που χρησιμοποιείται για την αξιολόγηση/βαθμολόγηση των εμβρύων.

Βασική λειτουργικότητα στο Geri Assess 1.0:

- Ένα σύστημα βαθμολόγησης από χρήστες
- Εμφάνιση μόνο σχετικών συμβάντων και παρατηρήσεων κατά τη διάρκεια της ανάπτυξης εμβρύου, χωρισμένων σε έξι αναπτυξιακά κεφάλαια.
- Βασικά συμβάντα: καθένα από τα έξι αναπτυξιακά κεφάλαια περιέχει τουλάχιστον ένα βασικό συμβάν ανάπτυξης εμβρύου
- Προσαρμοσμένα συμβάντα/παρατηρήσεις: οι διαχειριστές μπορούν να προσαρμόσουν τα ονόματα και τις βαθμολογίες των υπαρχόντων συμβάντων/παρατηρήσεων, καθώς και να δημιουργήσουν νέα προσαρμοσμένα συμβάντα/παρατηρήσεις που θα αντανakλούν τα ειδικά και ατομικά πρωτόκολλα του εργαστηρίου.
- Οι βαθμολογίες εμφανίζονται και στη σελίδα αναθεώρησης ασθενούς και στη σελίδα σύνοψης ασθενούς
- Ελεύθερο πεδίο κειμένου για σχόλια και βαθμολόγηση εμβρύου σύμφωνα με τους εργαστηριακούς κανόνες
- Συντομεύσεις πληκτρολογίου που ελέγχουν όλη τη λειτουργικότητα αναπαραγωγής

1.3.2. Geri Assess 2.0 – Εργαλείο αυτόματων σχολιασμών

Το Geri Assess 2.0 είναι ένα πρόσθετο εργαλείο αξιολόγησης εμβρύων που σχολιάζει και βαθμολογεί αυτόματα τα συμβάντα της ανάπτυξης εμβρύου. Οι άδειες για αυτή τη λειτουργία πωλούνται ξεχωριστά.

Βασική λειτουργικότητα στο Geri Assess 2.0:

- Μέσω της χρήσης βίντεο με βέλτιστο πεδίο εστίασης, ανιχνεύονται αυτόματα τα βασικά συμβάντα εμβρύου και τοποθετούνται σχολιασμοί στη γραμμή χρόνου
- Δυνατότητα χρήσης πολλαπλών προσαρμοσμένων αλγορίθμων βαθμολόγησης* που εμφανίζουν μια συνολική βαθμολογία εμβρύου με βάση τους αναπτυξιακούς χρόνους

*Οι προσαρμοσμένοι αλγόριθμοι βαθμολόγησης πρέπει να φορτωθούν στο Geri Connect & Geri Assess από έναν εξουσιοδοτημένο τεχνικό σέρβις.

Δείτε την ενότητα “3.4.5. Λίστα συμβάντων και παρατηρήσεων” στη σελίδα 37 για μια πλήρη περιγραφή των συμβάντων και παρατηρήσεων εμβρύων

**ΠΡΟΕΙΔΟΠΟΙΗΣΗ:**

- Οι αυτόματοι σχολιασμοί δεν θα είναι σωστοί και ακριβείς σε όλες τις περιπτώσεις και συνεπώς δεν προορίζονται να αντικαταστήσουν τις κλινικές πρακτικές για την εξέταση και την αξιολόγηση των εμβρύων. Οι χρήστες είναι υπεύθυνοι για τη μη αυτόματη εξέταση των αναπτυξιακών συμβάντων εμβρύων που θεωρούν σημαντικά.

1.3.3. Εργαλείο αξιολόγησης Eeva™

Η δοκιμή Eeva™ (Eeva™ Test) είναι ένα διαγνωστικό εργαλείο τρίτου μέρους που βοηθά στην αξιολόγηση εμβρύων. Με χρήση εξόδων συστήματος Geri και ένα σύνολο βιολογικών παραμέτρων, το Eeva™ Test δημιουργεί μια αντικειμενική πρόβλεψη του αναπτυξιακού δυναμικού κάθε εμβρύου.

ΥΠΟΔΕΙΞΗ: Η διαγνωστική δοκιμή Eeva™ δεν είναι διαθέσιμη σε όλες τις αγορές.

ΥΠΟΔΕΙΞΗ: Τα Geri 6.2 και Geri Connect and Geri Assess 2.2 δεν είναι συμβατά με το Eeva™. Το οικοσύστημα Geri απαιτεί το Geri+ να εκτελείται με λογισμικό Geri 6.01 και την έκδοση 2.0 του Geri Connect and Geri Assess για να διατηρεί τη συμβατότητά του με την έκδοση 3.1 του Eeva™.

2. ΠΡΟΣΒΑΣΗ ΣΤΟ GERI CONNECT & GERI ASSESS

2.1. Είσοδος στο Geri Connect & Geri Assess

Ο διαχειριστής σας ή ο εξουσιοδοτημένος τεχνικός σέρβις θα σας δώσει τη διεύθυνση HTTP, το όνομα χρήστη και τον κωδικό πρόσβασης που απαιτείται για να έχετε πρόσβαση στο Geri Connect & Geri Assess.

Απαιτείται επίσης πρόσβαση στο Google Chrome (έκδοση 50 ή μεταγενέστερη). Πληκτρολογήστε τη διεύθυνση HTTP σε ένα νέο παράθυρο Chrome. Συνιστάται να κλείσετε όλες τις υπόλοιπες εφαρμογές και να έχετε ανοιχτό μόνο το παράθυρο του Google Chrome με το Geri Connect & Geri Assess.

Για να συνδεθείτε στο Geri Connect & Geri Assess: Εισαγάγετε ένα όνομα χρήστη και έναν κωδικό πρόσβασης στη σελίδα Login (Είσοδος). Εμφανίζονται οι καρτέλες Patient List (Λίστα ασθενών).

ΥΠΟΔΕΙΞΗ:

- Αν ο συνδυασμός ονόματος χρήστη και κωδικού πρόσβασης που έχετε εισάγει δεν είναι σωστός, θα εμφανιστεί η παρακάτω ειδοποίηση:
 - **Username and password don't match. Try again.** (Το όνομα χρήστη και ο κωδικός πρόσβασης δεν ταιριάζουν. Δοκιμάστε ξανά.)
- Αν ο χρήστης κάνει πέντε αποτυχημένες προσπάθειες σύνδεσης, ο λογαριασμός του χρήστη θα κλειδωθεί για ένα λεπτό και θα εμφανιστεί η ακόλουθη ειδοποίηση:
 - **Too many invalid login attempts. Account has been locked. (Πολλές αποτυχημένες προσπάθειες. Ο λογαριασμός κλειδώθηκε.)**
- Οι κλειδωμένοι λογαριασμοί ξεκλειδώνουν αυτόματα μετά από ένα λεπτό. Αν ο χρήστης προσπαθήσει να συνδεθεί ενώ ο λογαριασμός του είναι κλειδωμένος, η περίοδος του ενός λεπτού θα ξεκινήσει εκ νέου και θα εμφανιστεί η ακόλουθη ειδοποίηση:
 - **Account is locked. Try another account. (Ο λογαριασμός είναι κλειδωμένος. Δοκιμάστε έναν άλλον λογαριασμό.)**
- Όλες οι οθόνες του Geri Connect & Geri Assess έχουν **χρονικά όρια αδράνειας**. Αν δεν υπάρχει αλληλεπίδραση με το Geri Connect & Geri Assess για περισσότερα από πέντε λεπτά (όπως, για παράδειγμα, μετακίνηση του ποντικιού ή πάτημα ενός κουμπιού), πραγματοποιείται αυτόματη αποσύνδεση. Ο χρήστης ανακατευθύνεται αυτόματα στη σελίδα Login (Είσοδος) και εμφανίζεται η ακόλουθη ειδοποίηση:
 - **Your session has timed out due to inactivity. Please log in again to resume. (Η συνεδρία σας έληξε εξαιτίας αδράνειας. Συνδεθείτε ξανά για να συνεχίσετε.)**

ΥΠΟΔΕΙΞΗ: Χρησιμοποιήστε το F11 για είσοδο ή έξοδο από τη λειτουργία πλήρους οθόνης. Συνιστάται η χρήση της λειτουργίας πλήρους οθόνης. Το λογισμικό λειτουργεί βέλτιστα με ανάλυση οθόνης 1920 x 1080 και 100% ζουμ.

2.2. Έξοδος από το Geri Connect & Geri Assess

Για έξοδο από το Geri Connect & Geri Assess: Επιλέξτε Logout (Έξοδος) από το μενού χρήστη, το αναδυόμενο μενού που βρίσκεται πάνω δεξιά στη σελίδα.

2.3. Βασική πλοήγηση του Geri Connect & Geri Assess

Μετά την επιτυχημένη σύνδεση ενός χρήστη στο Geri Connect & Geri Assess, εμφανίζονται οι καρτέλες Patient List (Λίστα ασθενών).

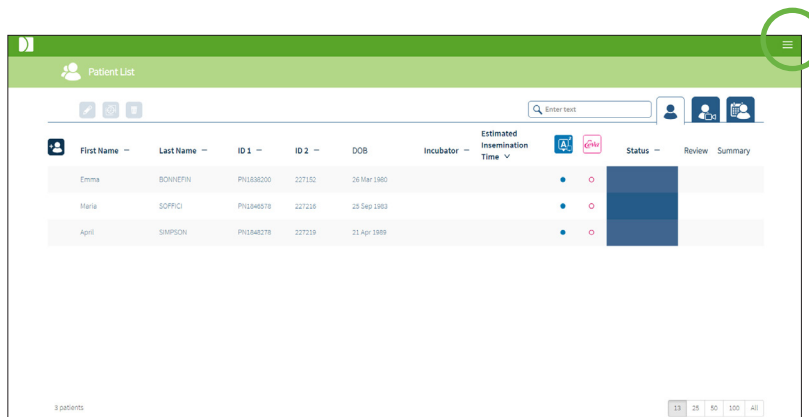

Κάνοντας κλικ στο μενού χρήστη, που βρίσκεται πάνω δεξιά στη σελίδα (επισημασμένο με πράσινο παραπάνω), εμφανίζονται οι ακόλουθες επιλογές μενού, ανάλογα με το επίπεδο διαχείρισης.

Επιλογή μενού	Μενού διαχειριστή	Μενού χρήστη
Patient List (Λίστα ασθενών)	Ναι	Ναι
Your User Settings (Ρυθμίσεις χρήστη)	Ναι	Ναι
Geri Status Hub (Κέντρο κατάστασης Geri)	Ναι	Ναι
User Management (Διαχείριση χρηστών)	Ναι	Όχι
Score Configuration (Διαμόρφωση βαθμολογιών)	Ναι	Όχι
PDF Templates (Πρότυπα PDF)	Ναι	Όχι
Settings (Ρυθμίσεις)	Ναι	Όχι
Licenses (Άδειες)	Ναι	Όχι
Information (Πληροφορίες)	Ναι	Ναι
Logout (Έξοδος)	Ναι	Ναι

Το Geri Connect & Geri Assess έχει δύο επίπεδα πρόσβασης: Διαχειριστής (απεριόριστη πρόσβαση) και Προσωπικό εργαστηρίου (περιορισμένη πρόσβαση).

Οι διαχειριστές έχουν απεριόριστη πρόσβαση και μπορούν:

- να δημιουργούν/επεξεργάζονται χρήστες και να εκχωρούν δικαιώματα (Δείτε την ενότητα “4.1. Διαχείριση χρηστών από τον διαχειριστή” στη σελίδα 42)
- να προβάλλουν, να δημιουργούν και να επεξεργάζονται συμβάντα/παρατηρήσεις Geri Assess (Δείτε την ενότητα “4.2. Score Configuration (Διαμόρφωση βαθμολογιών) στο Geri Assess 1.0” στη σελίδα 45)
- να εγκρίνουν συνδέσεις του μηχανήματος Geri με το Geri Connect & Geri Assess (Δείτε την ενότητα “4.1.5. Σύνδεση επωαστήρων Geri στο Geri Connect & Geri Assess” στη σελίδα 44)
- να προβάλλουν, να δημιουργούν και να επεξεργάζονται πρότυπα PDF αναφοράς ασθενών. (Δείτε την ενότητα “4.3. PDF Templates (Πρότυπα PDF)” στη σελίδα 50)





Το προσωπικό εργαστηρίου (περιορισμένη πρόσβαση δεν έχει αυτές τις δυνατότητες. Το προσωπικό εργαστηρίου και οι διαχειριστές μπορούν:

- να συνδέονται/αποσυνδέονται από το Geri Connect & Geri Assess (Δείτε τις ενότητες “2.1. Είσοδος στο Geri Connect & Geri Assess” στη σελίδα 4 και “2.2. Έξοδος από το Geri Connect & Geri Assess” στη σελίδα 5)
- να αλλάζουν τον κωδικό πρόσβασής τους (Δείτε την ενότητα “2.4. Your User Settings (Ρυθμίσεις χρήστη)” στη σελίδα 7)
- να δημιουργούν/επεξεργάζονται ασθενείς (Δείτε την ενότητα “3.1. Καρτέλες Patient List (Λίστα ασθενών)” στη σελίδα 14)
- να εξετάζουν και να βάζουν ετικέτες στα έμβρυα (Δείτε την ενότητα “3.2. Σελίδα Patient Review” στη σελίδα 21)
- να προβάλουν μια σύνοψη όλων των εμβρύων ενός ασθενούς και να ταξινομούν τα αποτελέσματα (Δείτε την ενότητα “3.3. Σελίδα Patient Summary” στη σελίδα 27)
- να προσθέτουν σχολιασμούς στα έμβρυα (Δείτε την ενότητα “3.4. Σχολιασμός εμβρύων με χρήση του Geri Assess και Eeva™” στη σελίδα 29)
- να προβάλλουν τα μηχανήματα που είναι συνδεδεμένα στο Geri Connect & Geri Assess, καθώς και τις προειδοποιήσεις και τα δεδομένα περιβάλλοντος (Δείτε την ενότητα “2.5. Geri Status Hub” στη σελίδα 8)
- να βλέπουν τον χώρο που απομένει στον εξυπηρετητή Geri Connect & Geri Assess (“2.6. Σελίδα Information (Πληροφορίες)” στη σελίδα 13)

Όλοι οι σχολιασμοί συμβάντων και παρατηρήσεων που καταγράφονται μέσω του Geri Assess επισημαίνονται με το όνομα χρήστη του ατόμου που είναι συνδεδεμένο στο σύστημα.

Εικονίδια

Τα ακόλουθα εικονίδια εμφανίζονται στο Geri Connect & Geri Assess:

Εικονίδιο	Περιγραφή
	Αποθήκευση: Κάντε κλικ για να αποθηκεύσετε τις αλλαγές σας.
	Πίσω: Κάντε κλικ για να επιστρέψετε στο προηγούμενο μενού.
	Επεξεργασία: Κάντε κλικ για να επεξεργαστείτε τα στοιχεία ασθενών.
	Αρχική σελίδα: Κάντε κλικ για να επιστρέψετε στις καρτέλες Patient List (Λίστα ασθενών). Βρίσκεται στην πάνω αριστερή γωνία.
	Μενού χρήστη: Κουμπί για άνοιγμα του μενού χρήστη. Βρίσκεται δίπλα στο όνομα χρήστη στην πάνω δεξιά γωνία.

Τα υπόλοιπα εικονίδια που εμφανίζονται στο Geri Connect & Geri Assess είναι συγκεκριμένα για τις σελίδες και θα βρείτε την περιγραφή τους στις σχετικές ενότητες.

2.4. Your User Settings (Ρυθμίσεις χρήστη)

Όλοι οι χρήστες μπορούν να προσπελάσουν και να επεξεργαστούν τα στοιχεία του λογαριασμού τους, συμπεριλαμβανομένων του κωδικού πρόσβασης και της διεύθυνσης email τους.

Για πρόσβαση στη σελίδα Your User Settings (Ρυθμίσεις χρήστη):

1. Επιλέξτε Your User Settings (Ρυθμίσεις χρήστη) από το μενού χρήστη στην πάνω δεξιά γωνία οποιασδήποτε σελίδας στο Geri Connect & Geri Assess.
2. Επεξεργαστείτε τα στοιχεία λογαριασμού όπως απαιτείται (όνομα, διεύθυνση email, κωδικός πρόσβασης).

ΥΠΟΔΕΙΞΗ: ο κωδικός πρόσβασης πρέπει να περιέχει περισσότερους από τέσσερις χαρακτήρες με διάκριση πεζών-κεφαλαίων.

3. Κάντε κλικ στο εικονίδιο Αποθήκευσης  για να αποθηκεύσετε τις αλλαγές.

2.5. Geri Status Hub

Τα μηχανήματα Geri συνδέονται με το Geri Connect & Geri Assess μέσω ενός καλωδίου Ethernet. Επικοινωνήστε με τον εξουσιοδοτημένο τεχνικό σέρβις για τη σύνδεση των μηχανημάτων σας Geri με το Geri Connect & Geri Assess.

Όλοι οι χρήστες του Geri Connect & Geri Assess έχουν πρόσβαση στο Geri Status Hub, ωστόσο, μόνο οι Διαχειριστές μπορούν να διαμορφώνουν νέα μηχανήματα Geri και να τους δίνουν τη δυνατότητα επικοινωνίας με το Geri Connect (Δείτε την ενότητα “4.1.5. Σύνδεση επωαστήρων Geri στο Geri Connect & Geri Assess” στη σελίδα 44).









Το Geri Status Hub παρουσιάζει την κατάσταση σύνδεσης των μηχανημάτων Geri σε πραγματικό χρόνο, όπως επίσης και ειδοποιήσεις πραγματικού χρόνου ή ιστορικές, προειδοποιήσεις και δεδομένα περιβάλλοντος (θερμοκρασία, CO₂ και τιμές σχετικής υγρασίας) των μεμονωμένων θαλάμων των μηχανημάτων Geri.

The screenshot shows the Geri Status Hub interface with a table of instrument and lab statuses. The table has columns for Instrument Name, Chamber Status (1-6), Enabled, and Connection Status. The data is as follows:

Instrument Name	Chamber Status						Enabled	Connection Status
	1	2	3	4	5	6		
Instrument 1	OK	OK	OK	OK	OK	OK	<input checked="" type="checkbox"/>	✓ Last communication: a minute ago
Instrument 2	OK	OK	OK	OK	OK	OK	<input checked="" type="checkbox"/>	✓ Last communication: 2 minutes ago
Instrument 3	!	!	!	!	!	!	<input checked="" type="checkbox"/>	⚠ Connection error
Instrument 4	OK	OK	OK	OK	OK	OK	<input checked="" type="checkbox"/>	✓ Last communication: 8 minutes ago
Lab A	!	!	!	!	!	!	<input type="checkbox"/>	*** Awaiting connection to be enabled
Lab B	!	!	!	!	!	!	<input type="checkbox"/>	*** Awaiting connection to be enabled

Για να προσπελάσετε τη σελίδα Geri Status Hub: Επιλέξτε Geri Status Hub από το μενού χρήστη που βρίσκεται στην πάνω δεξιά γωνία οποιασδήποτε σελίδας στο Geri Connect & Geri Assess. Εμφανίζεται η σελίδα Geri Status Hub με το όνομα του επωαστήρα, την κατάσταση θαλάμου και την κατάσταση σύνδεσης.

Τα ακόλουθα εικονίδια εμφανίζονται στο Geri Status Hub:

Εικονίδιο	Όνομα	Περιγραφή	Περισσότερες πληροφορίες
	Δεδομένα περιβάλλοντος	Κουμπί για προβολή των δεδομένων περιβάλλοντος των συνδεδεμένων μηχανημάτων Geri.	Ενότητα 2.5.1
	Ειδοποιήσεις και προειδοποιήσεις	Κουμπί για προβολή των ειδοποιήσεων και των προειδοποιήσεων των συνδεδεμένων μηχανημάτων Geri.	Ενότητα 2.5.2
	Εξαγωγή	Κουμπί για εξαγωγή δεδομένων περιβάλλοντος ή/και ειδοποιήσεων και προειδοποιήσεων επιλεγμένων μηχανημάτων Geri.	Ενότητες 2.5.1 και 2.5.2
	Ελεύθερος θάλαμος	Ο θάλαμος είναι αυτήν την στιγμή ενεργός και δεν έχει ανατεθεί σε κάποιον ασθενή.	Ενότητα 2.5.3
	Θάλαμος που έχει ανατεθεί	Ο θάλαμος έχει ανατεθεί σε έναν συγκεκριμένο ασθενή, αλλά δεν έχει αρχίσει ακόμη η καταγραφή της παρέλευσης χρόνου.	Ενότητα 2.5.3
	Θάλαμος παρέλευσης χρόνου	Ο θάλαμος έχει ανατεθεί σε έναν συγκεκριμένο ασθενή και η καταγραφή της παρέλευσης χρόνου βρίσκεται σε εξέλιξη.	Ενότητα 2.5.3
	Ανενεργός θάλαμος	Ο θάλαμος είναι αυτήν την στιγμή ανενεργός και δεν μπορεί να χρησιμοποιηθεί για ανάθεση ασθενών ή καταγραφή παρέλευσης χρόνου.	Ενότητα 2.5.3
	Κίτρινη προειδοποίηση	Ο θάλαμος έχει μια προειδοποίηση.	Ενότητα 2.5.2
	Κόκκινη ειδοποίηση	Ο θάλαμος έχει μια ειδοποίηση.	Ενότητα 2.5.2

2.5.1. Κατάσταση μηχανήματος

Από το Geri Status Hub, μπορούν να προβληθούν τα μηχανήματα που είναι συνδεδεμένα στο Geri Connect & Geri Assess, καθώς και τα δεδομένα περιβάλλοντος και οποιεσδήποτε ειδοποιήσεις και προειδοποιήσεις. Είναι δυνατή η εξαγωγή των δεδομένων περιβάλλοντος, των ειδοποιήσεων και των προειδοποιήσεων ως ένα αρχείο CSV από το πρόγραμμα περιήγησης Chrome.

Για να δείτε τις μετρήσεις της θερμοκρασίας, του CO₂ και της υγρασίας: Κάντε κλικ στο εικονίδιο Δεδομένα περιβάλλοντος  που βρίσκεται δίπλα στο επιθυμητό μηχάνημα. Εμφανίζεται η σελίδα Environmental Data με τις τελευταίες μετρήσεις της θερμοκρασίας, του CO₂ και της υγρασίας για επτά ημέρες, από προεπιλογή.



Για να επιλέξετε μια διαφορετική χρονική περίοδο: Κάντε κλικ στις επιλογές **1 Day (1 ημέρα)**, **7 Days (7 ημέρες)** ή **30 Days (30 ημέρες)** στην πάνω αριστερή πλευρά του γραφήματος. Τα γραφήματα θα εμφανίσουν τα δεδομένα περιβάλλοντος για την επιλεγμένη χρονική περίοδο.

Για να επιλέξετε έναν διαφορετικό θάλαμο: Κάντε κλικ στο επιθυμητό εικονίδιο κατάστασης θαλάμου πάνω από το γράφημα. Θα εμφανιστεί το γράφημα με δεδομένα περιβάλλοντος για τον επιλεγμένο θάλαμο. **ΥΠΟΔΕΙΞΗ:** Από προεπιλογή είναι επιλεγμένος ο πρώτος θάλαμος.

Για εξαγωγή δεδομένων περιβάλλοντος: Κάντε κλικ στο εικονίδιο της εξαγωγής  για να εξαγάγετε τα δεδομένα από το επιθυμητό μηχάνημα ή θάλαμο. Τα δεδομένα εξάγονται σε ένα αρχείο CSV.

ΥΠΟΔΕΙΞΗ: Το αρχείο εξαγωγής περιέχει μόνο τα δεδομένα των τελευταίων 6 εβδομάδων.

Για να επιστρέψτε στη σελίδα Geri Status Hub: Κάντε κλικ στο εικονίδιο Πίσω .

2.5.2. Ειδοποιήσεις και προειδοποιήσεις



ΠΡΟΕΙΔΟΠΟΙΗΣΗ:

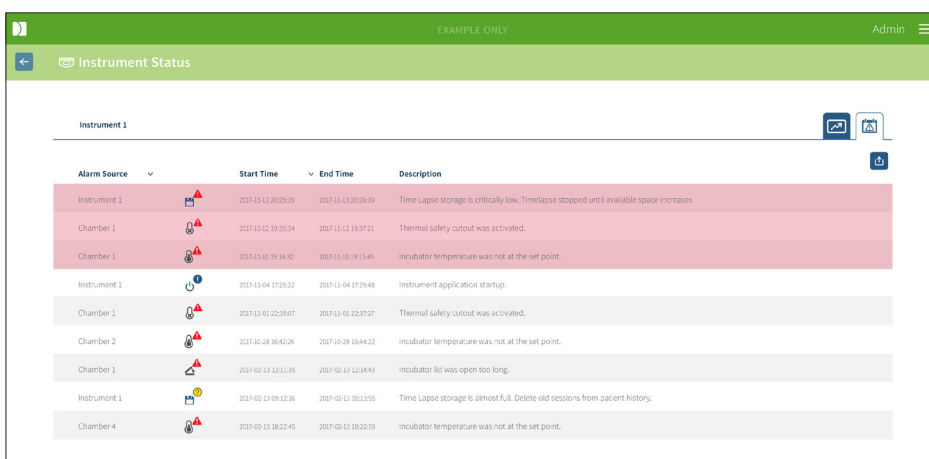

Το Geri Connect & Geri Assess δεν αποτελεί υποκατάστατο ενός συστήματος απομακρυσμένου συναγερμού. Το μηχάνημα Geri περιλαμβάνει έναν ακουόμενο συναγερμό και έναν απομακρυσμένο συναγερμό που λειτουργούν ως πρωταρχικές ειδοποιήσεις συναγερμού. Οι ειδοποιήσεις στο Geri Connect & Geri Assess εξυπηρετούν αποκλειστικά τον χρήστη. Ανατρέξτε στο εγχειρίδιο χρήσης Geri/Geri+ για περισσότερες πληροφορίες.

Για να προβάλετε τις ειδοποιήσεις και προειδοποιήσεις: Κάντε κλικ στο εικονίδιο Ειδοποιήσεις και προειδοποιήσεις  που βρίσκεται δίπλα στο επιθυμητό μηχάνημα. Εμφανίζεται η σελίδα Alarms and Warnings με τις τελευταίες ειδοποιήσεις και προειδοποιήσεις, καθώς και με ιστορικές ειδοποιήσεις και προειδοποιήσεις.



Alarm Source	Start Time	End Time	Description
Instrument 1	2017-11-13 20:25:59	2017-11-13 20:26:39	Time Lapse storage is critically low. Timelapse stopped until available space increases
Chamber 1	2017-11-12 19:55:54	2017-11-12 19:57:21	Thermal safety cutoff was activated.
Chamber 1	2017-11-09 14:14:32	2017-11-09 14:15:45	Incubator temperature was not at the set point.
Instrument 1	2017-11-04 17:29:22	2017-11-04 17:29:48	Instrument application startup.
Chamber 1	2017-11-01 22:55:07	2017-11-01 22:57:27	Thermal safety cutoff was activated.
Chamber 2	2017-10-28 16:42:26	2017-10-28 16:44:22	Incubator temperature was not at the set point.
Chamber 1	2017-10-13 12:11:39	2017-10-13 12:14:49	Incubator lid was open too long.
Instrument 1	2017-02-13 09:12:36	2017-02-13 09:13:56	Time Lapse storage is almost full. Delete old sessions from patient history.
Chamber 4	2017-02-13 18:22:45	2017-02-13 18:22:59	Incubator temperature was not at the set point.

Οι ειδοποιήσεις και προειδοποιήσεις εμφανίζονται σε έναν πίνακα με πεδία Alarm Source (προέλευση ειδοποίησης), Alarm Type (τύπος ειδοποίησης), Start Time (χρόνος έναρξης), End Time (χρόνος λήξης) και Description (περιγραφή).

- Οι υπό εξέλιξη ειδοποιήσεις είναι επισημασμένες με κόκκινο με ένα εικονίδιο ειδοποίησης  και εμφανίζονται πάντα στο πάνω μέρος του γραφήματος. Οι υπό εξέλιξη ειδοποιήσεις δεν έχουν χρόνο λήξης.
- Οι υπό εξέλιξη προειδοποιήσεις είναι επισημασμένες με κίτρινο με ένα εικονίδιο προειδοποίησης  και εμφανίζονται αμέσως μετά τις υπό εξέλιξη ειδοποιήσεις. Οι υπό εξέλιξη προειδοποιήσεις δεν έχουν χρόνο λήξης.
- Η στήλη προέλευσης ειδοποίησης εμφανίζει τον αριθμό του θαλάμου για ειδοποιήσεις και προειδοποιήσεις που σχετίζονται με έναν συγκεκριμένο θάλαμο, ή το μηχάνημα Geri για ειδοποιήσεις και προειδοποιήσεις που σχετίζονται με ένα συγκεκριμένο μηχάνημα Geri.

Για αναλυτικές πληροφορίες σχετικά με τις ειδοποιήσεις και προειδοποιήσεις, δείτε την ενότητα “8. Ειδοποιήσεις και προειδοποιήσεις” στη σελίδα 71 στο εγχειρίδιο χρήσης QFRM422 Geri/Geri+.

Για εξαγωγή των ειδοποιήσεων και προειδοποιήσεων:

1. Κάντε κλικ στο εικονίδιο της εξαγωγής  για να εξαγάγετε τα δεδομένα από το επιθυμητό μηχάνημα ή θάλαμο. Τα δεδομένα εξάγονται σε ένα αρχείο CSV.







ΥΠΟΔΕΙΞΗ:

- Το αρχείο εξαγωγής περιέχει μόνο τα δεδομένα των τελευταίων 6 εβδομάδων.
- Δεν εξάγονται οι ειδοποιήσεις που ενεργοποιούνται και διορθώνονται εντός 5 λεπτών. Αυτές οι ειδοποιήσεις εμφανίζονται στο Geri Status Hub:

Για να επιστρέψτε στη σελίδα **Geri Status Hub**: Κάντε κλικ στο εικονίδιο Πίσω .

2.5.3. Κατάσταση θαλάμου

Το Geri Status Hub εμφανίζει την πιο πρόσφατη διαθέσιμη κατάσταση των θαλάμων των μηχανημάτων Geri. Κάθε θάλαμος αντιπροσωπεύεται από μία από τις παρακάτω καταστάσεις:

Εικονίδιο	Όνομα	Περιγραφή
	Ελεύθερος θάλαμος	Ο θάλαμος είναι αυτήν την στιγμή ενεργός και δεν έχει ανατεθεί σε κάποιον ασθενή.
	Θάλαμος που έχει ανατεθεί	Ο θάλαμος έχει ανατεθεί σε έναν συγκεκριμένο ασθενή, αλλά δεν έχει αρχίσει ακόμη η καταγραφή της παρέλευσης χρόνου.
	Θάλαμος παρέλευσης χρόνου	Ο θάλαμος έχει ανατεθεί σε έναν συγκεκριμένο ασθενή και η καταγραφή της παρέλευσης χρόνου του εμβρύου βρίσκεται σε εξέλιξη.
	Ανενεργός θάλαμος	Ο θάλαμος είναι αυτήν την στιγμή ανενεργός και δεν μπορεί να χρησιμοποιηθεί για ανάθεση ασθενών ή καταγραφή παρέλευσης χρόνου.
	Κίτρινη προειδοποίηση	Ο θάλαμος έχει μια προειδοποίηση (Δείτε την ενότητα “8. Ειδοποιήσεις και προειδοποιήσεις” στη σελίδα 71 στο εγχειρίδιο χρήσης QFRM422 Geri/Geri+).
	Κόκκινη ειδοποίηση	Ο θάλαμος έχει μια ειδοποίηση (Δείτε την ενότητα “8. Ειδοποιήσεις και προειδοποιήσεις” στη σελίδα 71 στο εγχειρίδιο χρήσης QFRM422 Geri/Geri+).

2.5.4. Κατάσταση σύνδεσης

Η κατάσταση σύνδεσης βρίσκεται στη στήλη στη δεξιά πλευρά του Geri Status Hub και εμφανίζει τον χρόνο από την τελευταία επικοινωνία μεταξύ του μηχανήματος Geri και του Geri Connect & Geri Assess. Ο χρόνος από την τελευταία επικοινωνία ανανεώνεται κάθε φορά που το μηχάνημα Geri προσπαθεί να συγχρονιστεί με το Geri Connect (ακόμη και αν δεν διατίθενται νέα δεδομένα). Αν δεν υπάρχει επικοινωνία μεταξύ του μηχανήματος Geri και του Geri Connect & Geri Assess για περισσότερα από 60 λεπτά, εμφανίζεται ένα σύμβολο προειδοποίησης που υποδεικνύει ένα σφάλμα επικοινωνίας.

2.6. Σελίδα Information (Πληροφορίες)

Όλες οι εικόνες και τα βίντεο ασθενών αποθηκεύονται στον εξυπηρετητή Geri Connect & Geri Assess. Καθώς ο όγκος των δεδομένων είναι μεγάλος, είναι σημαντική η παρακολούθηση του διαθέσιμου χώρου αποθήκευσης στο Geri Connect & Geri Assess. Η σελίδα Information εμφανίζει τα δεδομένα του χώρου δίσκου του Geri Connect & Geri Assess με τρεις παραμέτρους:

- Χώρος που απομένει
- Συνολικός χώρος δίσκου εξυπηρετητή
- Διαθέσιμο ποσοστό

Η σελίδα Information εμφανίζει επίσης την τρέχουσα ώρα του εξυπηρετητή Geri Connect & Geri Assess και την έκδοση λογισμικού. Οι τιμές ημερομηνίας και ώρας που εμφανίζονται στις σελίδες του Geri Connect & Geri Assess θα υπολογίζονται πάντα σύμφωνα με την ώρα του εξυπηρετητή Geri Connect & Geri Assess.

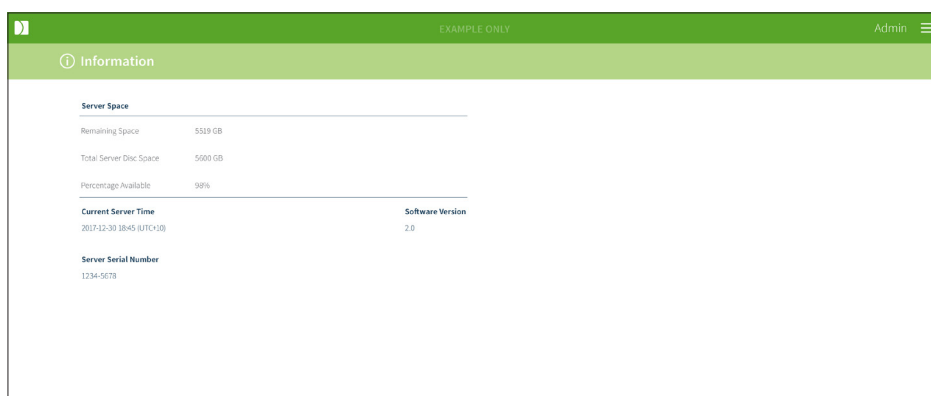

Για να προσπελάσετε τη σελίδα Information: Επιλέξτε Information (Πληροφορίες) από το μενού χρήστη που βρίσκεται στην πάνω δεξιά γωνία οποιασδήποτε σελίδας στο Geri Connect & Geri Assess.

ΥΠΟΔΕΙΞΗ: Όταν ο διαθέσιμος χώρος “disk free” (ελεύθερος χώρος στον δίσκο) του εξυπηρετητή είναι κάτω των 720GB, εμφανίζεται μια ειδοποίηση “low disk” (λίγος χώρος στον δίσκο). Όταν θα έχει μείνει χώρος 20GB στον δίσκο, ο συγχρονισμός δεδομένων με το/τα Geri θα τεθεί σε παύση. Θα πρέπει να ακολουθούνται βήματα ώστε να διασφαλίζεται πάντα η διαθεσιμότητα επαρκούς χώρου στον διακομιστή. (Δείτε την ενότητα 5.5.1. Παρακολούθηση διαθέσιμου χώρου αποθήκευσης).





3. ΧΡΗΣΗ ΤΟΥ GERI CONNECT & GERI ASSESS

3.1. Καρτέλες Patient List (Λίστα ασθενών)

Μετά τη σύνδεση στο Geri Connect & Geri Assess, οι καρτέλες Patient List (Λίστα ασθενών) είναι η προεπιλεγμένη πρώτη σελίδα. Από τις καρτέλες Patient List (Λίστα ασθενών), μπορείτε να πλοηγηθείτε στο μενού χρήστη ή να ξεκινήσετε να προσθέτετε νέους ασθενείς ή να προβάλλετε υπάρχοντες ή ιστορικούς ασθενείς.

First Name	Last Name	ID 1	ID 2	DOB	Incubator	Estimated Insemination Time	Status	Review	Summary
Liv	SUTTON	PH081924	227379	27 Sep 1978	KST-I-6	23 Sep 2020 12:58	100.00%		
Emma	FOX	PH0848643	228978	20 Mar 1981	KSG-F-6	19 Sep 2020 13:30	100.00%		
Julia	RIVERS	PH0839424	228956	12 Feb 1983	KSG-J-5	19 Sep 2020 12:50	100.00%		
Windy	SCHAFER	PH0852391	227088	04 Aug 1983	KSG-K-5	19 Sep 2020 11:20	100.00%		
Mimi	OKAWA	PH0850406	228974	04 Dec 1990	KSG-F-2	18 Sep 2020 15:00	100.00%		
Robin	SMIT	PH0813800	227002	11 Feb 1979	KSG-F-1	18 Sep 2020 10:10	100.00%		
Fiona	NAKAO	PH0870200	228925	07 Mar 1993	KSG-K-4	17 Sep 2020 11:45	100.00%		
Sarah	UHWIN	PH0887870	228888	08 Sep 1981	KSG-J-2	16 Sep 2020 14:00	100.00%		
Laura	HILTONSON	PH0848861	228875	24 Feb 1982	KSG-J-4	16 Sep 2020 12:40	100.00%		

Εικονίδιο	Όνομα	Περιγραφή	Περισσότερες πληροφορίες
	Ασθενείς που έχουν προστεθεί αλλά δεν έχουν αναταθεί	Καρτέλα μετάβασης στους ασθενείς που έχουν προστεθεί αλλά δεν έχουν αναταθεί.	Ενότητα 3.1.1
	Ασθενείς που έχουν αναταθεί και καταγράφονται	Καρτέλα μετάβασης στη λίστα ασθενών που έχουν αναταθεί σε έναν θάλαμο και εικόνες καταγραφής.	Ενότητα 3.1.2
	Ιστορικοί ασθενείς και ασθενείς με μείωση δεδομένων (εικόνων)	Καρτέλα μετάβασης στη λίστα των ιστορικών ασθενών που είναι αποθηκευμένοι στον εξυπηρετητή Geri Connect & Geri Assess.	Ενότητα 3.1.3
	Νέος ασθενής	Εικονίδιο για την προσθήκη νέου ασθενούς στη λίστα των ασθενών χωρίς ανάθεση	Ενότητα 3.1.4
	Επεξεργασία στοιχείων ασθενούς	Εικονίδιο για την επεξεργασία των στοιχείων ασθενούς.	Ενότητα 3.1.5

Εικονίδιο	Όνομα	Περιγραφή	Περισσότερες πληροφορίες
	Μείωση δεδομένων εικόνας	Μετά την επιλογή ενός ιστορικού ασθενούς, εικονίδιο που χρησιμοποιείται για τη μείωση του μεγέθους βίντεο.	Ενότητα 3.1.3
	Διαγραφή ασθενούς	Μετά την επιλογή ενός ασθενούς, αυτό το εικονίδιο θα διαγράψει όλα τα στοιχεία του ασθενούς και τα βίντεο.	Ενότητα 3.1.3
	Geri Assess 2.0	Στήλη που υποδεικνύει τους ασθενείς με δυνατότητα Geri Assess 2.0.	Ενότητα 3.1.6
	Eeva™	Στήλη που υποδεικνύει τους ασθενείς με δυνατότητα διαγνωστικής δοκιμής Eeva™.	Ενότητα 3.1.7
	Σελίδα Patient Review	Γρήγορος σύνδεσμος για εμφάνιση της σελίδας Patient Review ενός επισημασμένου ασθενούς	Ενότητα 3.2
	Σελίδα Patient Summary	Γρήγορος σύνδεσμος για εμφάνιση της σελίδας Patient Summary ενός επισημασμένου ασθενούς	Ενότητα 3.3
	Αριθμός στοιχείων που εμφανίζονται	Ενεργοποιεί την επιλογή του αριθμού ασθενών που εμφανίζονται σε μία σελίδα	
	Αριθμοί σελίδων και πλοήγηση	Ενεργοποιεί την πλοήγηση μεταξύ επόμενων και προηγούμενων σελίδων.	

Η Patient List (Λίστα ασθενών) μπορεί να ταξινομηθεί κάνοντας κλικ σε οποιοδήποτε από τις ακόλουθες επικεφαλίδες στήλης:



- First Name (όνομα)
- Last Name (επίθετο)
- Patient IDs (ID 1 & ID 2) (ID ασθενούς)
- Incubator Name (όνομα επωαστήρα)
- Estimated Insemination Time (εκτιμώμενος χρόνος σπερματέγχυσης)
- Patient Status (κατάσταση ασθενούς)

Η Patient List (Λίστα ασθενών) μπορεί επίσης να φιλτραριστεί μέσω του πλαισίου αναζήτησης που βρίσκεται στα αριστερά της καρτέλας με τη λίστα ασθενών χωρίς ανάθεση. Από προεπιλογή, οι καρτέλες Patient List (Λίστα ασθενών) είναι ταξινομημένες με βάση τον estimated insemination time (εκτιμώμενος χρόνος σπερματέγχυσης), κατά την πρώτη προβολή. Όταν η λίστα ασθενών εκτείνεται πέραν της μίας σελίδας, οι αριθμοί σελίδων εμφανίζονται στην κάτω αριστερή γωνία και μπορούν να επιλεγούν ώστε να πραγματοποιηθεί πλοήγηση απευθείας σε συγκεκριμένη σελίδα. Ο αριθμός των ασθενών που εμφανίζονται μπορεί επίσης να τροποποιηθεί στην κάτω δεξιά γωνία.

3.1.1. Ασθενείς χωρίς ανάθεση

Η πρώτη καρτέλα  εμφανίζει μια λίστα ασθενών που έχουν προστεθεί αλλά δεν έχουν ανατεθεί. Οι ασθενείς σε αυτήν την καρτέλα επισημαίνονται από την απουσία εικονιδίου στη στήλη Status (κατάσταση), όπως φαίνεται παραπάνω.

3.1.2. Ασθενείς που έχουν ανατεθεί και καταγράφονται

Η δεύτερη καρτέλα  εμφανίζει μια λίστα ασθενών που έχουν ανατεθεί και καταγράφονται. Οι ασθενείς σε αυτήν την καρτέλα που έχουν ανατεθεί αλλά δεν καταγράφονται επισημαίνονται από μια λευκή κουκκίδα  στη στήλη Status. Οι ασθενείς που καταγράφονται επισημαίνονται από μια λευκή κάμερα  στη στήλη Status.



First name	Last name	ID 1	ID 2	DOB	Incubator	Estimated Insemination Time	Status	Review	Summary	
Sonia	SUNDERLAND	193456788-1-3	833456785-2-1	25 Feb 1983	Ins 2 - 2	24 Nov 2017 11:25				
Lorraine	CHANG	183456787-1-6	843456784-2-2	13 Nov 1982	Ins 2 - 4	13 Nov 2017 14:35				
Abigail	SMITH	173456786-1-4	853456783-2-3	01 May 1977	Ins 2 - 3	11 Nov 2017 13:20				
Amanda	GARDNER	163456785-1-7	863456782-2-4	21 Apr 1982	Ins 2 - 5	07 Oct 2017 14:15				
Madeline	WINSLOW	153456784-1-9	873456781-2-5	06 Mar 1979	Ins 1 - 1	02 Oct 2017 10:10				



Για να προβάλετε εικόνες καταγραφής ενός ασθενούς:

1. Από την καρτέλα Ασθενών με ανάθεση και καταγραφή, εντοπίστε το επιθυμητό όνομα ασθενούς.
2. Κάντε κλικ στο εικονίδιο σελίδας Patient Review  δεξιά του ονόματος ασθενούς. Θα εμφανιστεί η σελίδα Patient Review του επιλεγμένου ασθενούς.

Για να προβάλετε μια σύνοψη των εμβρύων για έναν ασθενή που καταγράφεται:

1. Από την καρτέλα Ασθενών με ανάθεση και καταγραφή, εντοπίστε το επιθυμητό όνομα ασθενούς.
2. Κάντε κλικ στο εικονίδιο της σελίδας Patient Summary  δεξιά του ονόματος ασθενούς. Θα εμφανιστεί η σελίδα Patient Summary του επιλεγμένου ασθενούς.

3.1.3. Ιστορικοί ασθενείς

Η τρίτη καρτέλα  εμφανίζει μια λίστα των ιστορικών ασθενών, που είναι ασθενείς που έχουν ολοκληρώσει την καταγραφή και είναι αποθηκευμένοι στον εξυπηρετητή Geri Connect & Geri Assess. Οι ασθενείς σε αυτήν την καρτέλα επισημαίνονται από ένα λευκό ημερολόγιο  στη στήλη Status.



First name	Last name	ID 1	ID 2	DOB	Incubator	Estimated Incubation Time	Status	Review	Summary
Samantha	STEWART-STEEL	132156789-1-7	823456712-2-3	26 Nov 1978	Ins 2 - 5	28 Nov 2017 11:15			
Caroline	COWAN	165456789-1-6	823456713-2-4	13 Nov 1982	Ins 2 - 4	15 Nov 2017 12:45			
Myriam	SHERWILL	198756789-1-5	823456714-2-5	01 May 1977	Ins 2 - 3	12 Nov 2017 13:55			
Rachel	PHILLIPS	143256789-1-4	823456715-2-6	21 Apr 1982	Ins 2 - 2	25 Oct 2017 10:35			
Alyssa	ELLIOTT	176556789-1-3	823456716-2-7	06 Mar 1979	Ins 1 - 1	21 Oct 2017 09:30			





Για να προβάλετε παλιότερες εικόνες καταγραφής ενός ασθενούς:

1. Από την καρτέλα των ιστορικών ασθενών, εντοπίστε το επιθυμητό όνομα ασθενούς.
2. Κάντε κλικ στο εικονίδιο σελίδας Patient Review  δεξιά του ονόματος ασθενούς. Θα εμφανιστεί ή σελίδα Patient Review του επιλεγμένου ασθενούς.

Για να προβάλετε μια σύνοψη των εμβρύων για έναν ιστορικό ασθενή:

1. Από την καρτέλα των ιστορικών ασθενών, εντοπίστε το επιθυμητό όνομα ασθενούς.
2. Κάντε κλικ στο εικονίδιο της σελίδας Patient Summary  δεξιά του ονόματος ασθενούς. Θα εμφανιστεί ή σελίδα Patient Summary του επιλεγμένου ασθενούς.

Για να πραγματοποιήσετε μείωση δεδομένων (εικόνων) ενός ασθενούς:

1. Από την καρτέλα ιστορικών ασθενών, κάντε κλικ για να επισημάνετε το όνομα του ασθενούς που θέλετε.
2. Κάντε κλικ στο εικονίδιο μείωσης δεδομένων εικόνας  που βρίσκεται μεταξύ των εικονιδίων επεξεργασίας και διαγραφής.
3. Εμφανίζεται ένα αναδυόμενο παράθυρο που επιβεβαιώνει τη διαγραφή των μη προεπιλεγμένων βίντεο αναπαραγωγής.
ΥΠΟΔΕΙΞΗ: Δεν είναι δυνατή η αναίρεση αυτής της ενέργειας.
4. Κάντε κλικ στο εικονίδιο Συνέχεια  για να επιβεβαιώσετε τη μείωση εικόνων.
5. Θα εμφανιστεί ένα αναδυόμενο παράθυρο που επιβεβαιώνει την επιτυχής μείωση εικόνων. Κάντε κλικ στο εικονίδιο Συνέχεια  για να επιστρέψετε στην καρτέλα ιστορικών ασθενών.
6. Μετά τη μείωση των δεδομένων εικόνων του ασθενούς, θα εμφανίζεται το εικονίδιο μείωσης δεδομένων εικόνων  στη στήλη Status.

ΥΠΟΔΕΙΞΗ: η μείωση δεδομένων (εικόνων) θα διαγράψει όλα τα πεδία εστίασης, εκτός από το περικυκλωμένο πεδίο z αυτόματης εστίασης του εμβρύου.

Για να διαγράψετε έναν ασθενή:

1. Από οποιαδήποτε καρτέλα Patient List (Λίστα ασθενών), κάντε κλικ για να επισημάνετε το όνομα του ασθενούς που θέλετε.
2. Κάντε κλικ στο εικονίδιο διαγραφής  .
3. Θα εμφανιστεί ένα αναδυόμενο παράθυρο που επιβεβαιώνει τη διαγραφή όλων των βίντεο από την επιλεγμένη συνεδρία.
ΥΠΟΔΕΙΞΗ: Δεν είναι δυνατή η αναίρεση αυτής της ενέργειας.
4. Κάντε κλικ στο εικονίδιο διαγραφής συνεδρίας για να επιβεβαιώσετε τη διαγραφή της συνεδρίας.
5. Θα εμφανιστεί ένα αναδυόμενο παράθυρο που επιβεβαιώνει την επιτυχής διαγραφή. Κάντε κλικ στο εικονίδιο Συνέχεια για να επιστρέψετε στην καρτέλα ιστορικών ασθενών.



Για να εξαγάγετε πολλαπλούς ιστορικούς ασθενείς:

1. Βεβαιωθείτε ότι είστε συνδεδεμένοι στο Geri Connect & Geri Assess.
2. Στο πεδίο διεύθυνσης του προγράμματος περιήγησης, πληκτρολογήστε: http://{Διεύθυνση IP εξυπηρετητή του Geri Connect & Geri Assess ή τομέας}/candle/export_csv
3. Αφού πατήσετε το πλήκτρο Enter, θα δημιουργηθεί το αρχείο λήψης.
4. Ένα αναδυόμενο παράθυρο θα επιβεβαιώσει την επιτυχή λήψη του αρχείου CSV, που μπορεί να ανοίξει σε Excel.

3.1.4. Προσθήκη νέου ασθενούς

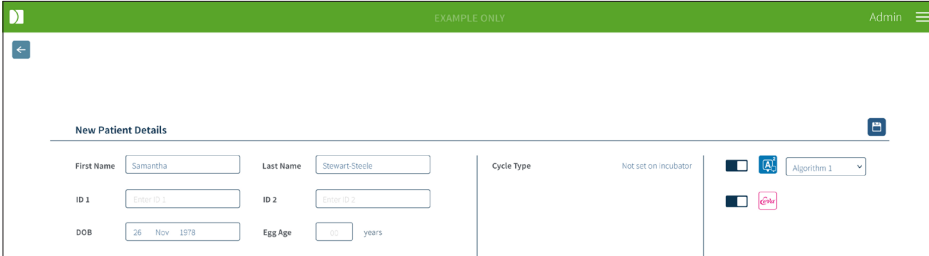
Η πρόσθεση νέων ασθενών γίνεται από την καρτέλα Patient List (Λίστα ασθενών) χωρίς ανάθεση, την πρώτη καρτέλα από τις καρτέλες Patient List (Λίστα ασθενών).

Για να προσθέσετε έναν νέο ασθενή:



1. Κάντε κλικ στο εικονίδιο νέου ασθενούς  . Εμφανίζεται η σελίδα New Patient Details.
2. Χρησιμοποιώντας το πληκτρολόγιο του υπολογιστή σας, πληκτρολογήστε το όνομα, τα ID και την ημερομηνία γέννησης του νέου ασθενούς.
3. Κάντε κλικ στο εικονίδιο αποθήκευσης  για να προσθέσετε τα στοιχεία του νέου ασθενούς

ΥΠΟΔΕΙΞΗ: Εκτελείται επιλογή Cycle Type στο μηχάνημα Geri μετά την τοποθέτηση του τρυβλίου Geri στον εκχωρημένο θάλαμο.

3.1.5. Επεξεργασία στοιχείων ασθενούς

Η επεξεργασία των στοιχείων των ασθενών μπορεί να γίνει από οποιαδήποτε από τις καρτέλες Patient List (Λίστα ασθενών).



Για να επεξεργαστείτε τα στοιχεία ενός ασθενούς:

1. Κάντε κλικ στο όνομα του ασθενούς που θέλετε.
2. Κάντε κλικ στο εικονίδιο επεξεργασίας . Εμφανίζεται η σελίδα Edit Patient Details.
3. Χρησιμοποιώντας το πληκτρολόγιο του υπολογιστή σας, επεξεργαστείτε τα στοιχεία του ασθενούς όπως απαιτείται.
4. Κάντε κλικ στο εικονίδιο αποθήκευσης  για να ενημερώσετε και να αποθηκεύσετε τα στοιχεία του ασθενούς.

3.1.6. Προσθήκη ενός ασθενούς με δυνατότητα Geri Assess 2.0

Οι ασθενείς με δυνατότητα Geri Assess 2.0 προστίθενται από τη σελίδα Edit Patient Details.

Για να προσθέσετε έναν ασθενή με δυνατότητα Geri Assess 2.0:

1. Κάντε κλικ στο όνομα του ασθενούς προς επεξεργασία.
2. Κάντε κλικ στο εικονίδιο επεξεργασίας . Εμφανίζεται η σελίδα Edit Patient Details.
3. Βεβαιωθείτε ότι ο διακόπτης δίπλα στο εικονίδιο Geri Assess 2.0  βρίσκεται στην ενεργή θέση .
4. Κάντε κλικ στο εικονίδιο αποθήκευσης  για να ενημερώσετε και να αποθηκεύσετε τα στοιχεία του ασθενούς.

ΥΠΟΔΕΙΞΗ: πριν από την έναρξη καταγραφής, ένας ασθενής με δυνατότητα Geri Assess 2.0 μπορεί να απενεργοποιηθεί μετακινώντας τον διακόπτη δίπλα στο εικονίδιο Geri Assess 2.0 στην ανενεργή θέση. Κάντε κλικ στο εικονίδιο αποθήκευσης για να ενημερώσετε και να αποθηκεύσετε τα στοιχεία του ασθενούς.

3.1.7. Ανάθεση ενός ασθενούς σε έναν θάλαμο

Ένας ασθενής μπορεί να ανατεθεί μόνο σε έναν κενό θάλαμο σε ένα μηχάνημα Geri που είναι συνδεδεμένο στον εξυπηρετητή Geri Connect & Geri Assess. Δείτε την ενότητα "7.4.6. Ανάθεση ασθενούς σε έναν θάλαμο" στη σελίδα 50 στο εγχειρίδιο χρήσης QFRM422 Geri/Geri+.

3.1.8. Κατάσταση συγχρονισμού



ΠΡΟΕΙΔΟΠΟΙΗΣΗ:

Κατά τη διάρκεια της διεργασίας συγχρονισμού, το διαθέσιμο βίντεο στο Geri Connect & Geri Assess ενδέχεται να μην περιλαμβάνει έως και τις πέντε τελευταίες εικόνες που έχουν καταγραφεί στο μηχάνημα Geri.

Ο συγχρονισμός είναι μια διεργασία συγχρονισμού των διαθέσιμων δεδομένων ασθενούς σε ένα μηχάνημα Geri με το Geri Connect & Assess. Μόλις η σύνδεση ενεργοποιηθεί από έναν Διαχειριστή, το μηχάνημα Geri θα ξεκινήσει να στέλνει δεδομένα ασθενών στο Geri Connect & Geri Assess. Η αρχική διεργασία συγχρονισμού μπορεί να πάρει αρκετό χρόνο, εξαιτίας του μεγάλου όγκου εικόνων και βίντεο που συσχετίζονται με κάθε ασθενή. Το πεδίο Synchronisation Status (κατάσταση συγχρονισμού) εμφανίζει το ποσοστό δεδομένων που έχουν μεταφερθεί από το μηχάνημα Geri στο Geri Connect & Geri Assess για κάθε ασθενή. Οι συγχρονισμένοι ασθενείς θα εμφανίζουν 100% (ή σχεδόν 100%) στο πεδίο Synchronisation Status.

Οι χρόνοι συγχρονισμού του Geri Connect & Geri Assess αναφέρονται στον παρακάτω πίνακα:

Αναπαραγωγή βίντεο στο Geri Connect & Geri Assess	Έως και 35 λεπτά πίσω από τον πραγματικό χρόνο
Κατάσταση και ιστορικό ειδοποιήσεων μηχανήματος Geri	Έως και δύο λεπτά πίσω από τον πραγματικό χρόνο
Συγχρονισμός στοιχείων ασθενών	Έως και πέντε λεπτά πίσω από τον πραγματικό χρόνο
Συγχρονισμός μοίρας εμβρύου	Έως και δύο λεπτά πίσω από τον πραγματικό χρόνο
Δεδομένα παρακολούθησης περιβάλλοντος μηχανήματος Geri	Έως και έξι λεπτά πίσω από τον πραγματικό χρόνο

3.2. Σελίδα Patient Review

Τα έμβρυα των ασθενών εξετάζονται, ετικετοποιούνται και σχολιάζονται* από τη σελίδα Patient Review. Αυτή η σελίδα είναι παρόμοια με το περιβάλλον χρήστη του μηχανήματος Geri και διαθέτει παρόμοια λειτουργικότητα.

*Ο σχολιασμός των εμβρύων επεξηγείται αναλυτικότερα στην ενότητα “3.4. Σχολιασμός εμβρύων με χρήση του Geri Assess και Eeva™” στη σελίδα 29.

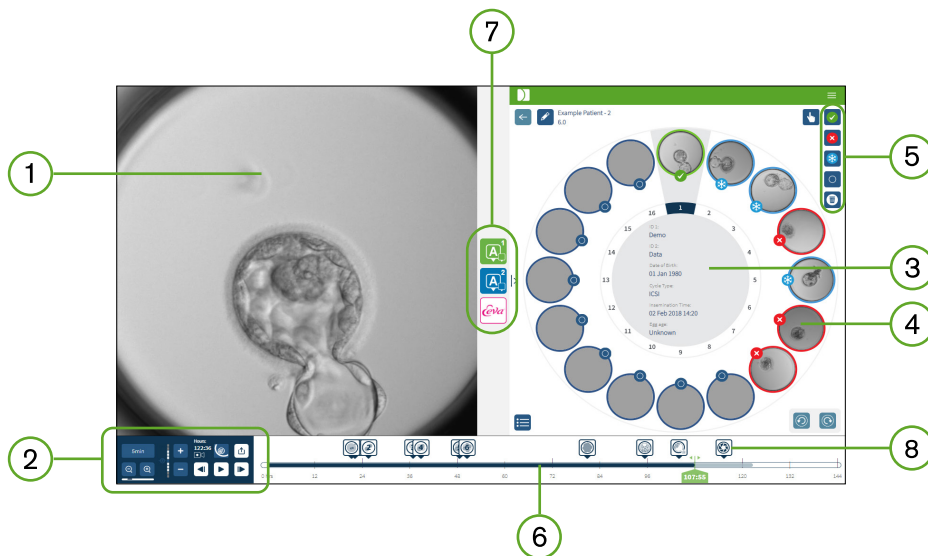















- 1 Προβολή του επιλεγμένου εμβρύου
- 2 Χειριστήρια αναπαραγωγής βίντεο
- 3 Το τρυβλίο Geri με τα στοιχεία ασθενούς
- 4 Έμβρυα στα μικρο-φρεάτια
- 5 Εικονίδια ετικετοποίησης εμβρύων
- 6 Γραμμή χρόνου που εμφανίζεται κατά ώρες με τους σχολιασμούς που έχουν ανιχνευτεί από τη μονάδα λογισμικού για τον αυτόματο σχολιασμό
- 7 Οι καρτέλες Geri Assess 1.0, Geri Assess 2.0 και Eeva™
- 8 Εικόνες αναφοράς που εμφανίζεται σε αναφορές PDF

ΥΠΟΔΕΙΞΗ: Η εικόνα που εμφανίζεται από προεπιλογή είναι η πλήρης προβολή του μικρο-φρεατίου, επιτρέποντας προσαρμογή στις στοίβες z. Για προβολή της περικυμμένης εικόνας βέλτιστου πεδίου εστίασης του εμβρύου, κάντε κλικ στο εικονίδιο περικοπής εμβρύου .

3.2.1. Χειριστήρια αναπαραγωγής

Τα παρακάτω εικονίδια εμφανίζονται για τα χειριστήρια αναπαραγωγής της σελίδας Patient Review:

Εικονίδιο	Ενέργεια	Συντόμευση πληκτρολογίου
	Ταχύτητα αναπαραγωγής: η ταχύτητα της αναπαραγωγής μπορεί να προσαρμοστεί για την εμφάνιση μιας εικόνας που καταγράφεται κάθε 5, 10 ή 30 λεπτά. Κάντε κλικ στο κουμπί για να αλλάξετε την ταχύτητα.	1, 2, 3
	Μεγέθυνση και σμίκρυνση: κάντε κλικ για μεγέθυνση και σμίκρυνση της εικόνας. Η γραμμή κάτω από αυτά τα εικονίδια αντιπροσωπεύει το εύρος ζουμ και την τρέχουσα θέση εντός αυτού του εύρους.	
	Στοιβά Z (πεδίο εστίασης): κάντε κλικ στο + ή στο - για μετακίνηση πάνω ή κάτω μεταξύ των πεδίων εστίασης. ΥΠΟΔΕΙΞΗ: Αυτή η λειτουργία είναι απενεργοποιημένη όταν είναι ενεργό το κουμπί περικοπής εμβρύου.	W – πάνω S – κάτω
	Ώρες: καταγραφή – ο συνολικός χρόνος καταγραφής έως την τρέχουσα στιγμή.	
	Περικοπή εμβρύου: ανιχνεύει το καθαρότερο πεδίο εστίασης εικόνας (z99) του εμβρύου.	
	Πλήρης προβολή: πλήρης προβολή του μικρο-φρεατίου – δυνατότητα χρήσης της επιλογής στοιβάς z).	
	Εξαγωγή δεδομένων: εξαγωγή μιας εικόνας, ενός βίντεο, μιας αναφοράς ασθενούς ή ενός αρχείου CSV που περιέχει τα δεδομένα σχολιασμού.	
	Κατά την αναπαραγωγή: 40 καρέ εμπρός	D
	Κατά την παύση: 1 καρέ εμπρός	D
	Κατά την αναπαραγωγή: 40 καρέ πίσω	A
	Κατά την παύση: 1 καρέ πίσω	A
	Αναπαραγωγή	Πλήκτρο διαστήματος

Εικονίδιο	Ενέργεια	Συντόμευση πληκτρολογίου
	Παύση	Πλήκτρο διαστήματος
	Προβολή του προηγούμενου μικρο-φρεατίου.*	Q
	Προβολή του επόμενου μικρο-φρεατίου.*	E

*Αυτά τα δύο χειριστήρια βρίσκονται στη δεξιά πλευρά της σελίδας Patient Review κάτω από το τρυβλίο Geri και όταν επιλέγονται σάς μεταφέρουν στην ακριβή ώρα του εμβρύου που επιλέχθηκε προηγουμένως.

Το έμβρυο μπορεί επίσης να μετακινηθεί στο πεδίο προβολής με κλικ και μεταφορά με το ποντίκι.

	<p>ΠΡΟΕΙΔΟΠΟΙΗΣΗ:</p> <ul style="list-style-type: none"> Συνιστάται η ενημέρωση των στοιχείων των ασθενών και των μοιρών των εμβρύων από το Geri Connect & Geri Assess. Σε περίπτωση ενημέρωσης των στοιχείων ασθενών ή των μοιρών εμβρύων στο μηχάνημα Geri, ο χρήστης θα πρέπει να περιμένει μέχρι να γίνουν εμφανείς οι αλλαγές στο Geri Connect & Geri Assess, προτού να μπορέσει να πραγματοποιήσει επιπλέον αλλαγές στον αντίστοιχο ασθενή σε άλλα μηχανήματα Geri ή Geri Connect & Geri Assess. Σε περίπτωση ταυτόχρονης πραγματοποίησης αλλαγών σε διαφορετικά μηχανήματα (μηχανήματα Geri ή Geri Connect & Geri Assess), θα αποθηκευτούν μόνο οι τελευταίες αλλαγές και οι υπόλοιπες αλλαγές δεν θα καταγραφούν. Αν το μηχάνημα Geri αποσυνδεθεί από το Geri Connect & Geri Assess, εκτελέστε όλη την επεξεργασία συνεδρίας και ασθενούς στο μηχάνημα Geri. Όταν το μηχάνημα Geri επανασυνδεθεί στο Geri Connect & Geri Assess, όλες οι αλλαγές που έχουν πραγματοποιηθεί στο μηχάνημα Geri θα συγχρονιστούν με το Geri Connect & Geri Assess.
---	--

3.2.2. Πληροφορίες αναπαραγωγής βίντεο

Κατά την προβολή των βίντεο των εμβρύων στο μικρο-φρεάτιο, ενδέχεται να εμφανιστεί ένας αριθμός προειδοποιήσεων σχετικά με τα βίντεο.

Κατά την αναπαραγωγή βίντεο, ενδέχεται να εμφανιστούν οι παρακάτω προειδοποιήσεις:

No Video Available (Μη διαθέσιμο βίντεο): Το βίντεο δεν έχει ακόμη καταγραφεί, για παράδειγμα, δεν έχουν καταγραφεί εικόνες, υπάρχει καθυστέρηση συγχρονισμού με τον εξυπηρετητή, ή έχει πραγματοποιηθεί μείωση των δεδομένων εικόνων του ασθενούς.

Loading...(Φόρτωση...): Το αρχείο βίντεο φορτώνει. Αυτό μπορεί να συμβεί κατά την εναλλαγή μεταξύ των στοιβών z ή των μικρο-φρεάτιων.

Empty well (Κενό φρεάτιο): Το μικρο-φρεάτιο έχει ετικετοποιηθεί ως κενό. Έχουν καταγραφεί βίντεο αν και η προεπισκόπηση και η αναπαραγωγή του μικρο-φρεατίου έχουν απενεργοποιηθεί. Αφαιρέστε την ετικέτα του κενού φρεατίου για να αφαιρέσετε αυτούς τους περιορισμούς.

No stream selected (Δεν έχει επιλεγεί ροή): Συμβαίνει όταν δεν υπάρχει επιλεγμένο φρεάτιο στη σελίδα Patient Review. Κάντε κλικ σε ένα άλλο μικρο-φρεάτιο για εκκαθάριση αυτού του σφάλματος.

3.2.3. Γραμμή χρόνου

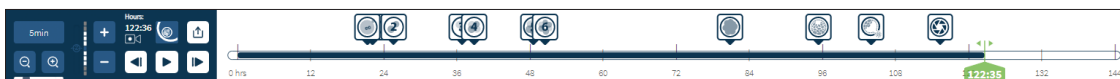

Η γραμμή χρόνου εμφανίζει το χρονοδιάγραμμα κατά τη διάρκεια της ανάπτυξης του εμβρύου και εμφανίζεται κατά ώρες.

Το χρώμα στη γραμμή χρόνου υποδεικνύει τα παρακάτω:





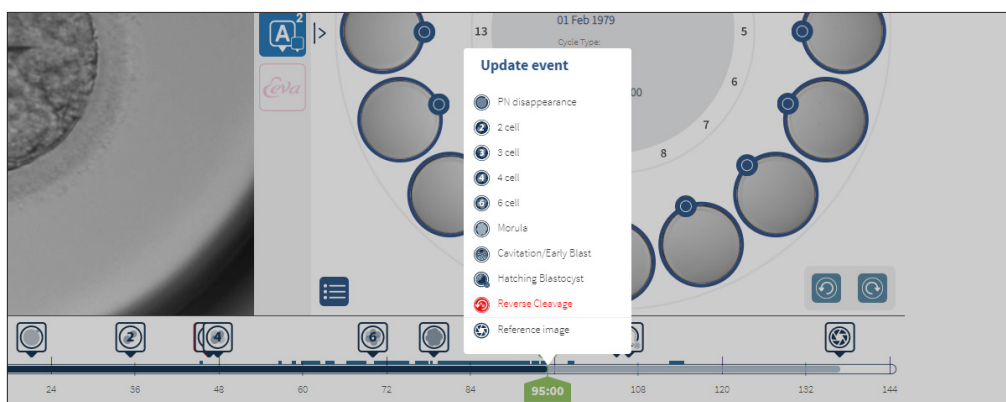

- **Γαλάζιο:** Η αναπαραγωγή της παρέλευσης χρόνου έχει καταγραφεί αλλά δεν έχει ακόμα εξεταστεί.
- **Σκούρο μπλε:** Η αναπαραγωγή της παρέλευσης χρόνου έχει προβληθεί.
- **Κενό:** Δεν υπάρχει βίντεο πριν από την έναρξη της παρέλευσης χρόνου, αφού έχει ολοκληρωθεί, ή διότι είναι στο μέλλον και συνεπώς δεν έχει ακόμη καταγραφεί.
- **Πράσινος δείκτης θέσης:** η θέση στη γραμμή χρόνου της τρέχουσας εικόνας που εμφανίζεται. Ο αριθμός που εμφανίζεται αντιπροσωπεύει τον χρόνο από τη σπερματέγχυση σε ώρες και λεπτά.

ΥΠΟΔΕΙΞΗ: Για να ενημερώσετε έναν υπάρχοντα σχολιασμό συμβάντος, μετακινήστε το πράσινο ρυθμιστικό στη θέση του σχολιασμού, κάντε δεξί κλικ πάνω στο πράσινο ρυθμιστικό για να εμφανιστεί μια λίστα με τους υπάρχοντες σχολιασμούς και επιλέξτε το συμβάν όπως απαιτείται. Η θέση τώρα θα ενημερωθεί στη γραμμή χρόνου.



3.2.4. Ετικετοποίηση εμβρύων

Όλα τα έμβρυα που φέρουν ετικέτα στο Geri Connect & Geri Assess συγχρονίζονται με το μηχάνημα Geri. Παρομοίως, όλα τα έμβρυα που φέρουν ετικέτα στο μηχάνημα Geri συγχρονίζονται με το Geri Connect & Geri Assess.

Εικονίδιο	Περιγραφή
	Πολλαπλή επιλογή: Κάντε κλικ σε αυτό το εικονίδιο για να επισημάνετε πολλαπλά μικρο-φρεάτια.
	Ετικέτα κρυοσυντήρησης: Κάντε κλικ σε αυτό το εικονίδιο για να τοποθετήσετε την ετικέτα κρυοσυντήρησης σε ένα έμβρυο.
	Ετικέτα απόρριψης: Κάντε κλικ σε αυτό το εικονίδιο για να τοποθετήσετε την ετικέτα απόρριψης σε ένα έμβρυο.
	Ετικέτα μεταφοράς: Κάντε κλικ σε αυτό το εικονίδιο για να τοποθετήσετε την ετικέτα μεταφοράς σε ένα έμβρυο.
	Ετικέτα κενού μικρο-φρεάτιου: Κάντε κλικ σε αυτό το εικονίδιο για να ετικετοποιήσετε ένα κενό μικρο-φρεάτιο. Οι εικόνες από αυτά τα μικρο-φρεάτια δεν μπορούν να εξαχθούν στο Geri Connect & Geri Assess και δεν μπορούν να αναπαραχθούν στη γραμμή χρόνου.
	Ετικέτα διαγραφής: Κάντε κλικ σε αυτό το εικονίδιο για να αφαιρέσετε μια ετικέτα που έχει τοποθετηθεί σε ένα έμβρυο.

3.2.5. Εξαγωγή δεδομένων

Μπορεί να γίνει εξαγωγή των παρακάτω δεδομένων από τη σελίδα Patient Review στο Geri Connect & Geri Assess:

- **Εικόνα:** μια στατική εικόνα του εμβρύου στο μικρο-φρεάτιο που εμφανίζεται στη σελίδα.
- **Βίντεο:** ένα αρχείο MP4 και το τρέχον πεδίο εστίασης του εμβρύου στο μικρο-φρεάτιο που εμφανίζεται στη σελίδα. **ΥΠΟΔΕΙΞΗ:** το αρχείο MP4 είναι συμβατό με το QuickTime[®] ή το VLC Media Player, αλλά όχι με το Windows Media Player.
- **PDF:** μια αναφορά ασθενούς σε μορφή PDF. Αυτή η αναφορά παραθέτει πληροφορίες ασθενών και κλινικές πληροφορίες και περιέχει στατικές εικόνες σχολιασμών εμβρύων ή, σε περίπτωση που δεν υπάρχουν διαθέσιμοι σχολιασμοί, εικόνες στους εξής χρόνους: 18 ώρες, 25 ώρες, 44 ώρες, 68 ώρες, 96 ώρες, 120 ώρες και 140 ώρες. Μια εικόνα αναφοράς επιλέξιμη από τον χρήστη εμφανίζεται πάντα ως η τελευταία εικόνα για το φρεάτιο. Εάν δεν πραγματοποιηθεί επιλογή, η εικόνα που εμφανίζεται είναι από προεπιλογή η τελευταία εικόνα που καταγράφηκε.
- **CSV:** ένα αρχείο CSV που περιέχει βασικά σημεία δεδομένων για κάθε έμβρυο, συμπεριλαμβανομένων των πληροφοριών ασθενών και των δεδομένων σχολιασμού των προειδοποιήσεων και των παρατηρήσεων από το Geri Assess 1.0 και το Geri Assess 2.0 (αν είναι ενεργοποιημένο). Οι βαθμολογίες για τα Assess 1.0. Τα Assess 2.0 και Eeva εμφανίζονται για κάθε συμβάν.

Για να εξαγάγετε τα δεδομένα:

1. Στη σελίδα Patient Review, κάντε κλικ στο έμβρυο που θέλετε να εξαγάγετε.
2. Κάντε κλικ στο εικονίδιο εξαγωγής  και επιλέξτε την επιθυμητή έξοδο.

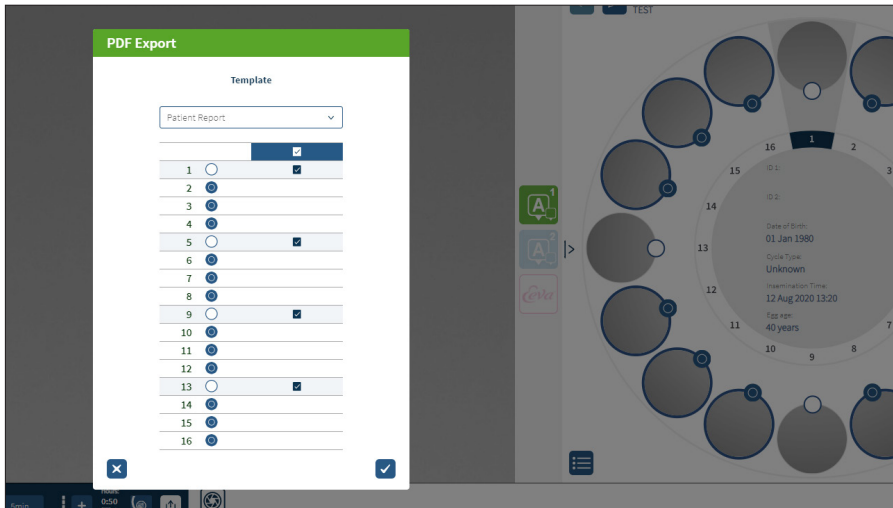

3. Θα εμφανιστεί ένα πλαίσιο διαλόγου αναφοράς επιλογής φρεατίου. Επιλέξτε τα φρεάτια που επιθυμείτε να εξαγάγετε στην αναφορά pdf.
4. Θα πραγματοποιηθεί λήψη των αρχείων *.png και βίντεο στον φάκελο Λήψεις του Chrome. Θα δημιουργηθούν οι αναφορές ασθενών ως αρχεία PDF και CSV και θα πραγματοποιηθεί λήψη τους στον φάκελο Λήψεις του Chrome. Ένα αναδυόμενο παράθυρο θα ενημερώσει τον χρήστη για την επιτυχή εξαγωγή των δεδομένων και θα ζητά επιβεβαίωση για να συνεχίσει.

3.3. Σελίδα Patient Summary

Η σελίδα Patient Summary εμφανίζει μια σύνοψη όλων των εμβρύων στα μικρο-φρεάτια του τρυβλίου Geri και όλων των σχολιασμών συμβάντων και παρατηρήσεων.



1 Οι λεπτομέρειες του ασθενούς εμφανίζονται στο πάνω μέρος της σελίδας. Υπάρχει δυνατότητα επεξεργασίας αυτών των πληροφοριών κάνοντας κλικ στο εικονίδιο επεξεργασίας .

2 Τα έμβρυα που περιέχονται στο τρυβλίο Geri εμφανίζονται στην κάτω αριστερή πλευρά της σελίδας με μια γραμμή χρόνου για κάθε έμβρυο.

3 Μια βαθμολογία (αν υπάρχει) και οι στήλες Geri Assess 1.0, Geri Assess 2.0 and Eeva™ εμφανίζονται στα δεξιά.

4 Οι ώρες υποδεικνύονται στο κάτω μέρος της σελίδας.

5 Η ετικέτα που έχει επιλεγεί για το έμβρυο στη σελίδα Patient Review εμφανίζεται εδώ. Για προβολή του εμβρύου στη σελίδα Patient Review, κάντε κλικ στην εικόνα του επιθυμητού εμβρύου.

6 Οι στήλες Score, Geri Assess 1.0, Geri Assess 2.0 and Eeva™ μπορούν να χρησιμοποιηθούν για ταξινόμηση των εμβρύων στη σελίδα Patient Summary κάνοντας κλικ στο κατάλληλο εικονίδιο στήλης.

7 Τα σχόλια που έχουν εισαχθεί στη σελίδα Patient Review μπορούν να προβληθούν κάνοντας κλικ στο εικονίδιο σχολίων .

3.3.1. Γραμμή χρόνου

Η γραμμή χρόνου στη σελίδα Patient Summary εμφανίζει ξανά το χρονοδιάγραμμα κατά τη διάρκεια της ανάπτυξης του εμβρύου και εμφανίζεται κατά ώρες. Ωστόσο, αυτή η γραμμή χρόνου σχετίζεται με τη θέση του τελευταίου σχολιασμού.

Η γραμμή χρόνου θα είναι σκούρα μπλε μέχρι το σημείο του τελευταίου σχολιασμού και μετά από αυτό το σημείο θα είναι γαλάζια. Αν δεν υπάρχουν σχολιασμοί, η γραμμή χρόνου θα είναι γαλάζια όπως φαίνεται στο μικρο-φρεάτιο 2 παραπάνω.

Οι αρχικοί σχολιασμοί Geri Assess θα εμφανίζονται με γκρι στη γραμμή χρόνου. Μετά την εξέταση και την οριστικοποίηση των σχολιασμών αυτών, θα γίνονται σκούροι μπλε.

3.4. Σχολιασμός εμβρύων με χρήση του Geri Assess και Eeva™



ΠΡΟΕΙΔΟΠΟΙΗΣΗ:

- Οι αυτόματοι σχολιασμοί δεν θα είναι σωστοί και ακριβείς σε όλες τις περιπτώσεις και συνεπώς το λογισμικό Geri Connect & Geri Assess δεν προορίζεται να αντικαταστήσει τις κλινικές πρακτικές για την εξέταση και την αξιολόγηση των εμβρύων. Οι χρήστες είναι υπεύθυνοι για τη μη αυτόματη εξέταση των αναπτυξιακών συμβάντων εμβρύων που θεωρούν σημαντικά.

Τα έμβρυα μπορούν να σχολιασθούν χειροκίνητα ή αυτόματα, μέσω της εκχώρησης συμβάντων ή/και παρατηρήσεων. Τα συμβάντα ορίζονται ως ορόσημα στην ανάπτυξη ενός εμβρύου. Τα συμβάντα μπορεί να είναι σημαντικά και να αντιπροσωπεύουν ένα βασικό ορόσημο στην ανάπτυξη εμβρύου, για παράδειγμα, εμφάνιση προοπυρήνα (PN), σχηματισμός 4 κυττάρων. Οι παρατηρήσεις ορίζονται ως ανωμαλίες που μπορούν να επηρεάσουν την ποιότητα ενός εμβρύου, για παράδειγμα κατακερματισμός ή ανάστροφη διάσπαση.

ΥΠΟΔΕΙΞΗ: Η εικόνα που εμφανίζεται από προεπιλογή είναι η πλήρης προβολή του μικρο-φρεατίου, επιτρέποντας προσαρμογή στις στοίβες z. Για προβολή της περικυκλωμένης εικόνας βέλτιστου πεδίου εστίασης του εμβρύου, κάντε κλικ στο εικονίδιο περικυκλής εμβρύου

Όλα τα χειριστήρια αναπαραγωγής και οι λειτουργίες της γραμμής χρόνου περιγράφονται στις ενότητες “3.2.1. Χειριστήρια αναπαραγωγής” στη σελίδα 22 και “3.2.3. Γραμμή χρόνου” στη σελίδα 24.

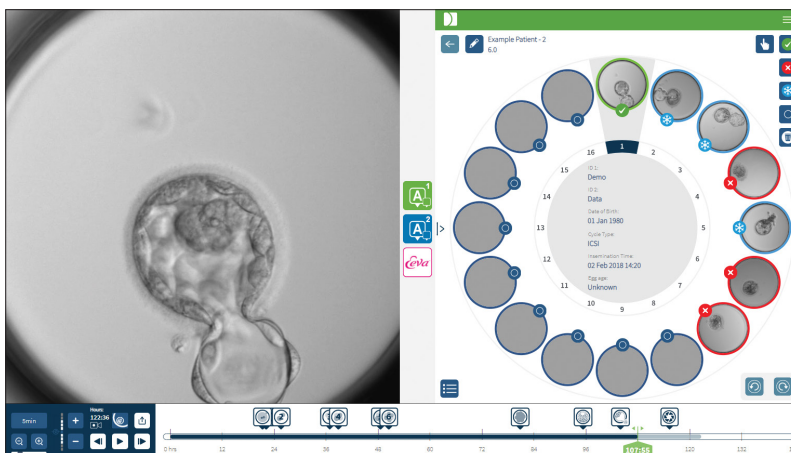

3.4.1. Πρόσβαση του Geri Assess and Eeva™



ΠΡΟΕΙΔΟΠΟΙΗΣΗ:

- Οι αυτόματοι σχολιασμοί δεν θα είναι σωστοί και ακριβείς σε όλες τις περιπτώσεις και συνεπώς το λογισμικό Geri Connect & Geri Assess δεν προορίζεται να αντικαταστήσει τις κλινικές πρακτικές για την εξέταση και την αξιολόγηση των εμβρύων. Οι χρήστες είναι υπεύθυνοι για τη μη αυτόματη εξέταση των αναπτυξιακών συμβάντων εμβρύων που θεωρούν σημαντικά.

Η πρόσβαση στο Geri Assess και Eeva™ γίνεται από το μεσαίο τμήμα στη σελίδα Patient Review.

Για πρόσβαση στο Geri Assess 1.0: Κάντε κλικ στο εικονίδιο Geri Assess 1.0  που βρίσκεται στο μεσαίο τμήμα της σελίδας Patient Review.

Η καρτέλα Geri Assess 1.0 εμφανίζεται με το πρώτο αναπτυξιακό κεφάλαιο που εμφανίζεται ως προεπιλογή (δείτε την παρακάτω εικόνα).

Για πρόσβαση στο Geri Assess 2.0 (για ασθενείς με δυνατότητα Geri Assess 2.0): Αν το Geri Assess 2.0 είναι ενεργοποιημένο, κάντε κλικ στο εικονίδιο Geri Assess 2.0  που βρίσκεται στο μεσαίο τμήμα της σελίδας Patient Review.

Η καρτέλα Geri Assess 2.0 εμφανίζεται με μια λίστα σημαντικών συμβάντων και παρατηρήσεων που εμφανίζονται ως προεπιλογή (δείτε την παρακάτω εικόνα).

Αν το Geri Assess 2.0 δεν είναι ενεργοποιημένο, η καρτέλα Geri Assess 2.0 δεν είναι προσβάσιμη. Ένα κόκκινο εικονίδιο Not Available (Μη διαθέσιμο) θα εμφανίζεται όταν τοποθετείτε το ποντίκι πάνω από την καρτέλα.

ΥΠΟΔΕΙΞΗ: Η διαγνωστική δοκιμή Eeva™ δεν είναι διαθέσιμη σε όλες τις αγορές

ΥΠΟΔΕΙΞΗ: Τα Geri 6.2 και Geri Connect and Geri Assess 2.2 δεν είναι συμβατά με το Eeva™. Το οικοσύστημα Geri απαιτεί το Geri+ να εκτελείται με λογισμικό Geri 6.01 και την έκδοση 2.0 του Geri Connect and Geri Assess για να διατηρεί τη συμβατότητά του με την έκδοση 3.1 του Eeva™.

Geri Assess 1.0

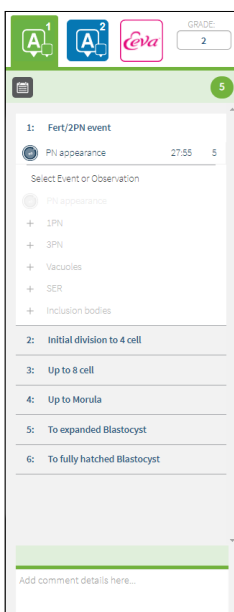

Geri Assess 2.0

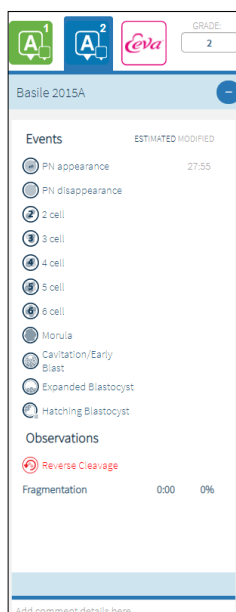

Eeva™

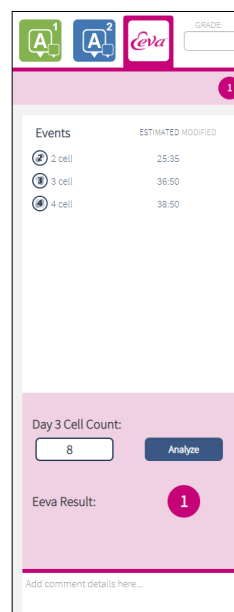

Για να κλείσετε τις καρτέλες Geri Assess και Eeva™: Κάντε κλικ στο εικονίδιο κλεισίματος  που βρίσκεται στο κέντρο της σελίδας, για να κλείσετε τις καρτέλες σχολιασμού.

3.4.2. Geri Assess 1.0 – Χειροκίνητος σχολιασμός συμβάντων και παρατηρήσεων

Για εμφάνιση των έξι αναπτυξιακών κεφαλαίων: Στη σελίδα Patient Review, κάντε κλικ στην καρτέλα Geri Assess 1.0.

Κάθε αναπτυξιακό κεφάλαιο μπορεί να προσπελαστεί και να επεκταθεί κάνοντας κλικ στην επικεφαλίδα του αναπτυξιακού κεφαλαίου - η επικεφαλίδα θα επισημαίνεται με μπλε. Το επόμενο αναπτυξιακό κεφάλαιο μπορεί να προβληθεί πατώντας το πλήκτρο TAB στο πληκτρολόγιο, ενώ το προηγούμενο αναπτυξιακό κεφάλαιο μπορεί να προβληθεί πατώντας Shift-TAB.

Οι λειτουργίες αναπαραγωγής (πράσινος δείκτης θέσης, εικονίδια ή/και πλήκτρα συντομεύσεων πληκτρολογίου) μπορούν να χρησιμοποιηθούν για την εξέταση των εικόνων ανάπτυξης εμβρύου. Δείτε τις ενότητες “3.2.1. Χειριστήρια αναπαραγωγής” στη σελίδα 22 και “3.2.3. Γραμμή χρόνου” στη σελίδα 24 για περισσότερες πληροφορίες.

Για χειροκίνητο σχολιασμό ενός συμβάντος ή μιας παρατήρησης:

Όταν ο χρήστης παρατηρεί ένα συμβάν ή κάνει μια παρατήρηση κατά την αναπαραγωγή των εικόνων, μπορεί να προσθέσει έναν χειροκίνητο σχολιασμό κάνοντας κλικ στο Event/Observation στην καρτέλα Geri Assess 1.0

Ένα συμβάν ανάπτυξης εμβρύου συμβαίνει μόνο μία φορά και συνεπώς τα συμβάντα μπορούν να σχολιαστούν μόνο μία φορά. Οι σχολιασμοί μπορούν να τοποθετηθούν σε οποιοδήποτε αναπτυξιακό κεφάλαιο, ανεξάρτητα από τα υπόλοιπα κεφάλαια.

Μετά τον σχολιασμό ενός σημαντικού συμβάντος, εμφανίζεται ένα μπλε εικονίδιο στη γραμμή χρόνου στο χρονικό σημείο του σχολιασμού. Αν τοποθετήσετε το ποντίκι πάνω από το εικονίδιο, εμφανίζεται το όνομα και το χρονικό σημείο του συμβάντος. Τα μη σημαντικά συμβάντα αν σχολιαστούν εμφανίζονται επίσης με μπλε εικονίδια στη γραμμή χρόνου. Τα νέα συμβάντα που προστίθενται στη σελίδα Score Configuration (Διαμόρφωση βαθμολογιών) εμφανίζονται με ένα δεσμευτικό θέσης με μια μπλε κουκκίδα.

Μπορεί να υπάρχουν πολλές ίδιες παρατηρήσεις κατά τη διάρκεια ενός αναπτυξιακού κεφαλαίου. Συνεπώς, οι παρατηρήσεις μπορούν να σχολιαστούν πολλές φορές εντός του ίδιου αναπτυξιακού κεφαλαίου. Οι σχολιασμένες παρατηρήσεις εμφανίζονται με ένα κάτω βέλος στη γραμμή χρόνου.

Για να διαγράψετε ένα συμβάν ή μια παρατήρηση στο Geri Assess 1.0:

1. Κάντε κλικ στην καρτέλα Geri Assess 1.0, κάντε κλικ στην επιθυμητή γραμμή συμβάντος ή παρατήρησης, εξασφαλίζοντας ότι το συμβάν δεν βρίσκεται στη γκρι περιοχή.

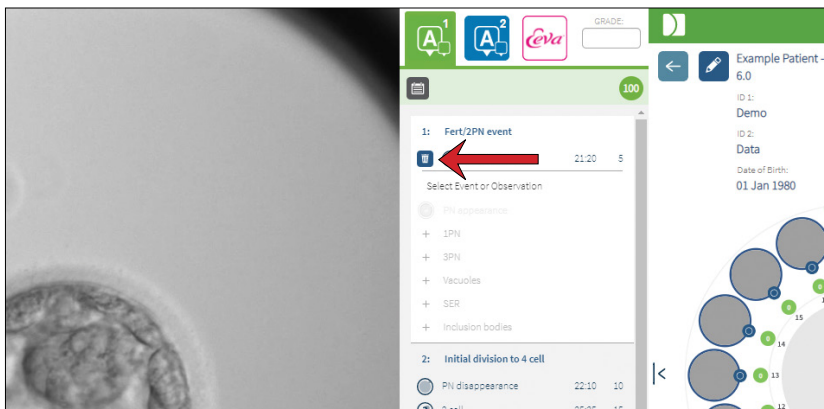

2. Κάντε κλικ στο εικονίδιο απόρριψης  που εμφανίζεται στα αριστερά του επιλεγμένου συμβάντος ή παρατήρησης, όπως υποδεικνύεται από το κόκκινο βέλος. Η χρονοσφραγίδα για το επιλεγμένο συμβάν ή παρατήρηση θα αφαιρεθεί, όπως και το εικονίδιο στη γραμμή χρόνου.

Για μετακίνηση του βίντεο αναπαραγωγής σε ένα συμβάν ή μια παρατήρηση: Κάντε κλικ στο επιθυμητό συμβάν ή παρατήρηση στην καρτέλα Geri Assess 1.0, ή στο εικονίδιο στη γραμμή χρόνου.

Το βίντεο θα μετακινηθεί στο επιλεγμένο χρονικό σημείο.

Για πραγματοποίηση σχολίων για ένα έμβρυο στο Geri Assess 1.0: Πληκτρολογήστε κείμενο στο πλαίσιο σχολίων Comments κάτω από τα συμβάντα και τις παρατηρήσεις.

Τα σχόλια μπορούν επίσης να προβληθούν κάνοντας κλικ στο πλαίσιο Comments στη σελίδα Patient Summary.

Για να δείτε το ιστορικό αξιολόγησης: Κάντε κλικ στο εικονίδιο ιστορικού αξιολόγησης  από την καρτέλα Geri Assess 1.0, όπως υποδεικνύεται από το κόκκινο βέλος στην παρακάτω εικόνα.

Θα εμφανιστεί ένα αρχείο καταγραφής των συμβάντων και των παρατηρήσεων που έχουν σχολιαστεί με το Geri Assess 1.0 σε ένα αναδυόμενο παράθυρο. Θα περιλαμβάνει τις λεπτομέρειες των σχολιασμών, το όνομα χρήστη και την ημερομηνία και ώρα πραγματοποίησης των σχολιασμών.

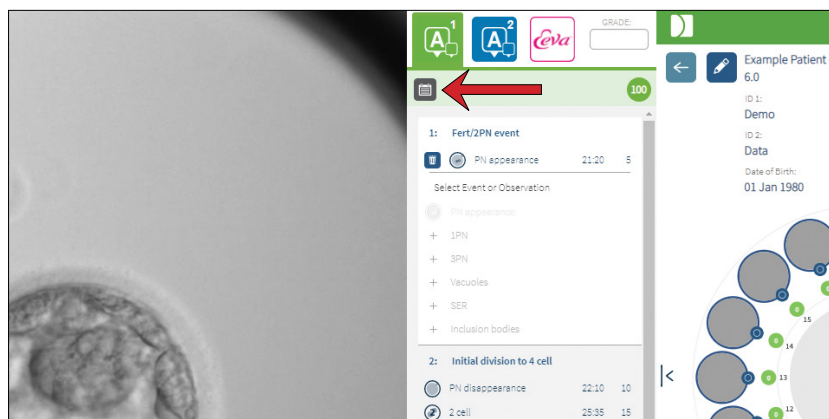

3.4.3. Geri Assess 2.0 – Αυτόματος σχολιασμός συμβάντων και παρατηρήσεων



ΠΡΟΕΙΔΟΠΟΙΗΣΗ:

- Οι αυτόματοι σχολιασμοί δεν θα είναι σωστοί και ακριβείς σε όλες τις περιπτώσεις και συνεπώς το λογισμικό Geri Connect & Geri Assess δεν προορίζεται να αντικαταστήσει τις κλινικές πρακτικές για την εξέταση και την αξιολόγηση των εμβρύων. Οι χρήστες είναι υπεύθυνοι για τη μη αυτόματη εξέταση των αναπτυξιακών συμβάντων εμβρύων που θεωρούν σημαντικά.

Το Geri Assess 2.0 είναι το σύστημα/λογισμικό αυτόματης βαθμολόγησης για τον σχολιασμό εμβρύων, με χρήση του περικυκλωμένου βίντεο βέλτιστου πεδίου εστίασης του εμβρύου. Όταν είναι ενεργοποιημένο, συμπληρώνει αυτόματα την καρτέλα Geri Assess 2.0 και τη γραμμή χρόνου με σημαντικά συμβάντα και παρατηρήσεις που ανιχνεύονται επιτυχώς από τον αλγόριθμο αυτόματων σχολιασμών.

Αν ο ασθενής έχει δυνατότητα Geri Assess 2.0, το Geri Assess 2.0 θα εξετάζει τις εικόνες παρέλευσης χρόνου κατά την εξέλιξη της καταγραφής, ξεκινώντας μετά τις πρώτες 24 ώρες καταγραφής, και σχολιάζοντας συγκεκριμένα αναπτυξιακά συμβάντα και παρατηρήσεις αυτόματα. Τα συμβάντα αυτά αφορούν την εμφάνιση προπυρήνα/προπυρήνων, την εξαφάνιση προπυρήνα/προπυρήνων, τα στάδια διαχωρισμού σε 2-, 3-, 4-, 5-, και 6- κύτταρα, τις μεταβάσεις σε μορίδιο, πρώιμη βλαστοκύστη, τα στάδια επέκτασης και εκκόλαψης βλαστοκύστης, την ανάστροφη διάσπαση και την αποτυχημένη κυτταροκίνηση πίσω στο στάδιο 2 κυττάρων και τον κατακερματισμό του εμβρύου. Αυτά τα συμβάντα θα εμφανίζονται αρχικά ως γκρι ενδείξεις συμβάντων στη γραμμή χρόνου και ως σχολιασμένοι χρόνοι στην καρτέλα Geri Assess 2.0. Στο τέλος της καταγραφής, το Geri Assess 2.0 θα οριστικοποιήσει τους σχολιασμούς και θα αλλάξει τις ενδείξεις συμβάντων στη γραμμή χρόνου από γκρι σε μπλε.

Αν έχει επίσης επιλεγεί ένας προσαρμοσμένος αλγόριθμος βαθμολόγησης, ο αλγόριθμος που χρησιμοποιήθηκε εμφανίζεται στην γκρι καρτέλα επικεφαλίδας του Geri Assess 2.0, ακριβώς κάτω από τις καρτέλες, όπως υποδεικνύεται από το βέλος στο παρακάτω στιγμιότυπο οθόνης.

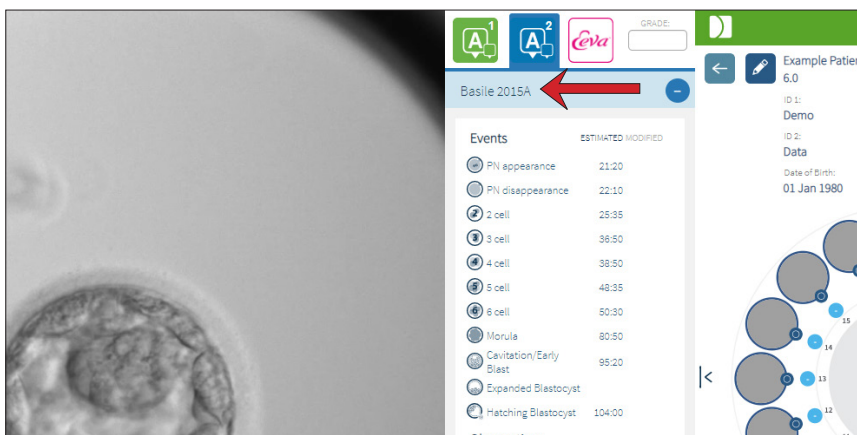

Για τους αυτόματους σχολιασμούς, κάθε συμβάν της ανάπτυξης εμβρύου θα πρέπει να βρίσκεται εντός ενός συγκεκριμένου εύρους για να συμπεριληφθεί στους σχολιασμούς. Αυτό γίνεται για να αποκλειστούν οποιοιδήποτε σχολιασμοί είναι βιολογικά αδύνατοι για το συγκεκριμένο συμβάν. Το εύρος αυτό έχει καθοριστεί από τη βιβλιογραφία (Balaban, B. *et al.* (2011) “Istanbul consensus workshop on embryo assessment: proceedings of an expert meeting.” *Reproductive BioMedicine Online* **22(6)**: 632-646 and Ciray, H.N. *et al.* (2014) “Proposed guidelines on the nomenclature and annotation of dynamic human embryo monitoring by a time-lapse user group.” *Human Reproduction* **29(12)**: 2650-2660.).

Αν η ανάπτυξη εμβρύου βρίσκεται εντός του καθορισμένου εύρους, τα εικονίδια σχολιασμού παρουσιάζονται στη γραμμή χρόνου και ο χρόνος σημειώνεται στην καρτέλα Geri Assess 2.0. Οι ίδιες πληροφορίες θα παρουσιάζονται επίσης στη σελίδα Patient Summary.

Αν η ανάπτυξη εμβρύου βρίσκεται εκτός του καθορισμένου εύρους, εμφανίζεται ένα κίτρινο τρίγωνο  στην καρτέλα Geri Assess 2.0 και η χρονοσφραγίδα εμφανίζεται με κόκκινο. Δεν θα υπάρχουν σχολιασμοί στη γραμμή χρόνου σε αυτήν την περίπτωση.

Το Geri Assess 2.0 μπορεί επίσης να ανιχνεύσει τον **κατακερματισμό** που θα επισημαίνεται με μια μπλε γραμμή πάνω από τη γραμμή χρόνου και θα σημειώνεται ως ένα εύρος ποσοστού στην καρτέλα Geri Assess 2.0.

ΥΠΟΔΕΙΞΗ: Οι αυτόματοι σχολιασμοί δεν θα είναι σωστοί και ακριβείς σε όλες τις περιπτώσεις και συνεπώς δεν προορίζονται να αντικαταστήσουν τις κλινικές πρακτικές για την εξέταση και την αξιολόγηση των εμβρύων. Οι χρήστες είναι υπεύθυνοι για τη μη αυτόματη εξέταση των αναπτυξιακών συμβάντων εμβρύων που θεωρούν σημαντικά.

Αν ένας εμβρυολόγος εξετάσει έναν αυτόματο σχολιασμό και τον θεωρήσει εσφαλμένο, υπάρχει δυνατότητα τροποποίησης. Η τροποποίηση γίνεται στην καρτέλα Geri Assess 1.0 και στη συνέχεια επισημαίνεται ως τροποποίηση στην καρτέλα Geri Assess 2.0.

Για να τροποποιήσετε έναν αυτόματο σχολιασμό:

1. Κάντε κλικ στην καρτέλα Geri Assess 1.0.
2. Επιλέξτε τη γραμμή συμβάντος ή παρατήρησης που θέλετε να τροποποιήσετε, εξασφαλίζοντας ότι δεν βρίσκεται στη γκρι περιοχή.
3. Κάντε κλικ στο εικονίδιο απόρριψης  που εμφανίζεται στα αριστερά του επιλεγμένου συμβάντος ή παρατήρησης. Το συμβάν ή η παρατήρηση θα διαγραφεί από τη γραμμή χρόνου και από την καρτέλα Geri Assess 1.0.
4. Εξετάστε το βίντεο αναπαραγωγής για το εν λόγω έμβρυο και βρείτε τον χρόνο του συμβάντος ή της παρατήρησης.
5. Στην καρτέλα Geri Assess 1.0, κάντε κλικ στο επιθυμητό συμβάν ή στην παρατήρηση για προσθήκη στη γραμμή χρόνου.

ΥΠΟΔΕΙΞΗ: Στην καρτέλα Geri Assess 2.0, το συμβάν ή η παρατήρηση θα εμφανίζεται ως τροποποιημένη με μια χρονοσφραγίδα. Αν ο τροποποιημένος σχολιασμός πρέπει να τροποποιηθεί και πάλι ή να επαναφερθεί στον αρχικό αυτόματο σχολιασμό, κάντε κλικ στο εικονίδιο επαναφοράς πίσω από τον τροποποιημένο σχολιασμό στην καρτέλα Geri Assess 2.0.

ΥΠΟΔΕΙΞΗ: αν ο τροποποιημένος σχολιασμός είχε ένα κίτρινο τρίγωνο, το κίτρινο τρίγωνο θα παραμείνει για να υποδεικνύει ότι ο αυτόματος σχολιασμός βρίσκεται εκτός του καθορισμένου εύρους.

Για μετακίνηση του βίντεο αναπαραγωγής σε ένα συμβάν ή μια παρατήρηση: Κάντε κλικ στο συμβάν ή στην παρατήρηση στην καρτέλα Geri Assess 2.0, ή στο εικονίδιο στη γραμμή χρόνου.

Το βίντεο θα μετακινηθεί στο επιλεγμένο χρονικό σημείο.

ΥΠΟΔΕΙΞΗ: Αν τα έμβρυα ενός ασθενούς δεν αναπτυχθούν όπως είναι αναμενόμενο, προτείνεται η εξέταση και η αξιολόγηση των αναπτυξιακών συμβάντων των εμβρύων.

ΥΠΟΔΕΙΞΗ: Οι αυτόματοι σχολιασμοί δεν θα είναι σωστοί και ακριβείς σε όλες τις περιπτώσεις και συνεπώς δεν προορίζονται να αντικαταστήσουν τις κλινικές πρακτικές για την εξέταση και την αξιολόγηση των εμβρύων. Οι χρήστες είναι υπεύθυνοι για τη μη αυτόματη εξέταση των αναπτυξιακών συμβάντων εμβρύων που θεωρούν σημαντικά.

3.4.4. Διαγνωστική δοκιμή Eeva™

Συμβουλευτείτε το εγχειρίδιο χρήσης Eeva™ για περισσότερες πληροφορίες.

ΥΠΟΔΕΙΞΗ: Η διαγνωστική δοκιμή Eeva™ δεν είναι διαθέσιμη σε όλες τις αγορές.

ΥΠΟΔΕΙΞΗ: Τα Geri 6.2 και Geri Connect and Geri Assess 2.2 δεν είναι συμβατά με το Eeva™. Το οικοσύστημα Geri απαιτεί το Geri+ να εκτελείται με λογισμικό Geri 6.01 και την έκδοση 2.0 του Geri Connect and Geri Assess για να διατηρεί τη συμβατότητά του με την έκδοση 3.1 του Eeva™.

3.4.5. Λίστα συμβάντων και παρατηρήσεων

Η παρακάτω είναι μια λίστα των αναπτυξιακών κεφαλαίων, **σημαντικών συμβάντων**, άλλων **συμβάντων** και **παρατηρήσεων** στο GeriAssess. Τα βασικά συμβάντα, η ανάστροφη διάσπαση και ο κατακερματισμός θα σχολιάζονται αυτόματα αν είναι ενεργοποιημένο το Geri Assess 2.0.

1. Συμβάν Fert/2PN
 - **Εμφάνιση προπυρήνα (PN)**
 - Κενοτόπια
 - 1PN
 - Λείο ενδοπλασματικό δίκτυο (SER)
 - Σχηματισμός χωρίς άλω
 - 3PN
 - Έγκλειστα
2. Αρχικός διαχωρισμός σε 4 κύτταρα
 - **Εξαφάνιση προπυρήνα (PN)**
 - **2 κύτταρα**
 - **3 κύτταρα**
 - **4 κύτταρα**
 - Κενοτόπια
 - Κατακερματισμός έως και 10%
 - Κατακερματισμός 11–25%
 - Κατακερματισμός >25%
 - Πολλαπλή πυρηνοποίηση
 - Απευθείας διάσπαση
 - Μέγεθος ανομοιομόρφου βλαστομεριδίου
 - Ανώμαλος διαχωρισμός
 - **Ανάστροφη διάσπαση (πίσω στα 2 κύτταρα)**
3. Έως και 8 κύτταρα
 - **5 κύτταρα**
 - **6 κύτταρα**
 - 7 κύτταρα
 - 8 κύτταρα
 - Κενοτόπια
 - Κατακερματισμός έως και 10%
 - Κατακερματισμός 11–25%
 - Κατακερματισμός >25%
 - Πολλαπλή πυρηνοποίηση
 - Μέγεθος ανομοιομόρφου βλαστομεριδίου
 - Ανώμαλος διαχωρισμός
 - Ανάστροφη διάσπαση
 - >8 κύτταρα χωρίς συμπύκνωση
4. Έως και μορίδια
 - Συμπύκνωση
 - **Μορίδια**
 - Κενοτόπια
 - Κατακερματισμός έως και 10%
 - Κατακερματισμός 11–25%
 - Κατακερματισμός >25%
 - Πολλαπλή πυρηνοποίηση
 - Ανάστροφη ανάπτυξη
 - >8 κύτταρα χωρίς συμπύκνωση
5. Σε διογκωμένη βλαστοκύστη
 - **Στηλαίωση/Πρώιμη βλάστη**
 - Πλήρης βλαστοκύστη
 - **Διογκωμένη βλαστοκύστη**
 - Κατάρρευση βλαστοκύστης
 - Χωρίς εσωτερική μάζα κυττάρων
 - Κατακερματισμένη/κενοτοπική εσωτερική μάζα κυττάρων
 - Κατακερματισμένο/κενοτοπικό τροφοεξώδερμα
 - Ατελής συμπύκνωση εσωτερικής μάζας κυττάρων (ICM)
 - Χαμηλός αριθμός τροφοεξωδέρματος
 - Διπλή εσωτερική μάζα κυττάρων
6. Σε πλήρως εκκολαφθείσα βλαστοκύστη
 - **Βλαστοκύστη σε εκκόλαψη**
 - Μερικώς εκκολαφθείσα βλαστοκύστη
 - Πλήρως εκκολαφθείσα βλαστοκύστη
 - Κατάρρευση βλαστοκύστης
 - Κατακερματισμένη/κενοτοπική εσωτερική μάζα κυττάρων
 - Κατακερματισμένο/κενοτοπικό τροφοεξώδερμα
 - Χωρίς εσωτερική μάζα κυττάρων
 - Χαμηλός αριθμός τροφοεξωδέρματος
 - Διπλή εσωτερική μάζα κυττάρων
 - Ατελής συμπύκνωση εσωτερικής μάζας κυττάρων (ICM)

3.5. Προσαρμοσμένοι αλγόριθμοι βαθμολόγησης

Οι προσαρμοσμένοι αλγόριθμοι βαθμολόγησης επιτρέπουν στον χρήστη να καθορίζει πώς το Geri Connect & Geri Assess θα βαθμολογεί τα έμβρυα σύμφωνα με τους χρόνους των σχολιασμών. Ο αλγόριθμος καθορίζεται σε ένα αρχείο κειμένου τιμών διαχωρισμένων με κόμμα.

Οι προσαρμοσμένοι αλγόριθμοι βαθμολόγησης εγκαθίστανται από έναν εξουσιοδοτημένο τεχνικό σέρβις.

3.5.1. Ορολογία

- **Αλγόριθμος:** Ένα σύνολο οδηγιών.
- **Αρχείο μοντέλων:** Αρχείο καθορισμού κριτηρίων για βαθμολόγηση εμβρύων με χρήση σχολιασμών.
- **Κανόνας:** Μια συνθήκη καθορισμού του τρόπου αξιολόγησης ενός δεδομένου συμβάντος.
- **Όρος:** Μια γραμμή στο αρχείο μοντέλων, ένα σύνολο 3 κανόνων που έχουν εκχωρηθεί σε ένα δεδομένο μοντέλο.
- **Μοντέλο:** Ένα σύνολο όρων που έχουν μια σχετιζόμενη βαθμολογία.
- **Σχολιασμός:** Παρατηρήσεις ή συμβάντα, που προσδιορίζονται αυτόματα από το Geri Assess 2.0 ή προστίθενται χειροκίνητα από τον χρήστη.

3.5.2. Δημιουργία αρχείου μοντέλων

1. Η πρώτη γραμμή είναι τα πεδία:

Model_name,Grade,Start1,End1,Condition1,Minimum1,Maximum1,Start2,End2,Condition2,Minimum2,Maximum2,Start3,End3,Condition3,Minimum3,Maximum3

2. Κάθε επακόλουθη γραμμή (όρος) ακολουθεί το πρότυπο της πρώτης γραμμής και είναι χωρισμένη με κόμματα.
 - a. **Model_name:** Το όνομα εκχώρησης στο μοντέλο. Όλοι οι κανόνες με το ίδιο Model_name ομαδοποιούνται μαζί.
 - b. **Grade:** Η βαθμολογία που προστίθεται στο έμβρυο αν ο κανόνας είναι αληθής.
 - c. **Κανόνες:** Κάθε όρος έχει 3 κανόνες. Για την εφαρμογή της βαθμολογίας, πρέπει να είναι αληθείς και οι 3 κανόνες.
 - i. Start: Το όνομα του σχολιασμού για έναρξη του κανόνα (για παράδειγμα – 3 κύτταρα)
 - ii. End: Το όνομα του σχολιασμού για τερματισμό του κανόνα
 - iii. Condition: Between (Ανάμεσα) ή Not between (Όχι ανάμεσα)
 - iv. Minimum: Ελάχιστος χρόνος μεταξύ των σχολιασμών σε δευτερόλεπτα
 - v. Maximum: Μέγιστος χρόνος μεταξύ των σχολιασμών σε δευτερόλεπτα

ΥΠΟΔΕΙΞΗ:

- Υπάρχει ένας ειδικός χρόνος έναρξης σχολιασμού Start που υποδεικνύει τον χρόνο της σπερματέγχυσης. Αν τα πεδία Start και End ενός κανόνα έχουν οριστεί και τα δύο σε Start, τότε ο κανόνας θα αγνοείται. Μπορείτε να το χρησιμοποιήσετε για να παρέχετε λιγότερους από 3 κανόνες σε έναν όρο.
- Θα βρείτε ένα δειγματικό αρχείο μοντέλων στην Ενότητα 4.5.3.
- Όλα τα πεδία στο πραγματικό αρχείο μοντέλων θα πρέπει να διαχωρίζονται με κόμμα.

3.5.3. Δειγματικό αρχείο μοντέλων

ΥΠΟΔΕΙΞΗ: Το παρόν αποτελεί αναφορά δείγματος για τη δημιουργία ενός αρχείου μοντέλου βασισμένου σε γνώσεις εμπροσολόγων. **ΜΗΝ** φορτώνετε αυτό το πρότυπο σε ζωντανό σύστημα.

Model name	Grade	Start1	End1	Condition1	Minimum1	Maximum1	Start2	End2	Condition2	Minimum2	Maximum2	Start3	End3	Condition3	Minimum3	Maximum3
Model1	100	Start	C	Between	1900	2100	B	C	Between	900	1100	Start	E	Between	3900	4100
Model1	88	Start	C	Between	1900	2100	B	C	Between	900	1100	Start	E	Not between	3900	4100
Model1	75	Start	C	Between	1900	2100	B	C	Not between	900	1100	Start	E	Between	3900	4100
Model1	63	Start	C	Between	1900	2100	B	C	Not between	900	1100	Start	E	Not between	3900	4100
Model1	50	Start	C	Not between	1900	2100	B	C	Between	900	1100	Start	E	Between	3900	4100
Model1	38	Start	C	Not between	1900	2100	B	C	Between	900	1100	Start	E	Not between	3900	4100
Model1	25	Start	C	Not between	1900	2100	B	C	Not between	900	1100	Start	E	Between	3900	4100
Model1	13	Start	C	Not between	1900	2100	B	C	Not between	900	1100	Start	E	Not between	3900	4100
Model2	100	B	E	Between	2900	3100	C	E	Between	1900	2100	Start	Start	Between	0	0
Model2	75	B	E	Between	2900	3100	C	E	Not between	1900	2100	Start	Start	Between	0	0
Model2	50	B	E	Not between	2900	3100	C	E	Between	1900	2100	Start	Start	Between	0	0
Model2	25	B	E	Not between	2900	3100	C	E	Not between	1900	2100	Start	Start	Between	0	0
Model3	100	Start	C	Between	1800	1900	B	C	Between	900	950	Start	E	Between	3900	4100
Model3	88	Start	C	Between	1800	1900	B	C	Between	900	950	Start	E	Not between	3900	4100
Model3	75	Start	C	Between	1800	1900	B	C	Not between	900	950	Start	E	Between	3900	4100
Model3	63	Start	C	Between	1800	1900	B	C	Not between	900	950	Start	E	Not between	3900	4100
Model3	50	Start	C	Not between	1800	1900	B	C	Between	900	950	Start	E	Between	3900	4100
Model3	38	Start	C	Not between	1800	1900	B	C	Between	900	950	Start	E	Not between	3900	4100
Model3	25	Start	C	Not between	1800	1900	B	C	Not between	900	950	Start	E	Between	3900	4100
Model3	13	Start	C	Not between	1800	1900	B	C	Not between	900	950	Start	E	Not between	3900	4100

3.5.4. Φόρτωση ενός νέου προσαρμοσμένου αλγορίθμου βαθμολόγησης

Οι προσαρμοσμένοι αλγόριθμοι βαθμολόγησης εγκαθίστανται από έναν εξουσιοδοτημένο τεχνικό σέρβις. Επικοινωνήστε με τον εξουσιοδοτημένο τεχνικό σέρβις για περισσότερες πληροφορίες.

3.5.5. Ενημέρωση ενός προσαρμοσμένου αλγορίθμου βαθμολόγησης

Όταν πρόκειται να πραγματοποιηθεί χρήση ενός ή περισσότερων αλγορίθμων βαθμολόγησης στο Geri Connect & Geri Assess, όλα τα αρχεία μοντέλων στο σύστημα θα πρέπει να αντιπροσωπεύονται σε ένα αρχείο που φορτώνεται και αντικαθίσταται από έναν εξουσιοδοτημένο τεχνικό σέρβις.

3.5.6. Εφαρμογή ενός προσαρμοσμένου αλγορίθμου βαθμολόγησης

Για πρόσβαση και εφαρμογή ενός προσαρμοσμένου αλγορίθμου βαθμολόγησης:

1. Στη σελίδα Edit Patient Details, βεβαιωθείτε ότι ο διακόπτης δίπλα στο εικονίδιο του Geri Assess 2.0  βρίσκεται στην ενεργή θέση . (δείτε την ενότητα “3.1.6. Προσθήκη ενός ασθενούς με δυνατότητα Geri Assess 2.0” στη σελίδα 19)
2. Επιλέξτε τον επιθυμητό προσαρμοσμένο αλγόριθμο βαθμολόγησης από το αναδυόμενο μενού στα δεξιά του διακόπτη Geri Assess 2.0. Διατίθεται επίσης μια επιλογή μέσης τιμής, που συνδυάζει τους προσαρμοσμένους αλγορίθμους βαθμολόγησης για την παροχή μιας μέσης βαθμολογίας. Ο επιλεγμένος αλγόριθμος θα εφαρμοστεί στον επιλεγμένο ασθενή και ένα αναδυόμενο παράθυρο θα επιβεβαιώσει την επιλογή του νέου αλγορίθμου.
3. Κάντε κλικ στο OK για να επιστρέψετε στη σελίδα Patient Review.

ΥΠΟΔΕΙΞΗ: Αν ένας προσαρμοσμένος αλγόριθμος βαθμολόγησης αλλάξει, ο νέος προσαρμοσμένος αλγόριθμος βαθμολόγησης μπορεί να εφαρμοστεί αναδρομικά σε ιστορικούς ασθενείς με δυνατότητα Geri Assess 2.0. Αν οι ασθενείς διαγραφούν, ο νέος αλγόριθμος δεν θα εφαρμοστεί.

4. ΕΡΓΑΣΙΕΣ ΔΙΑΧΕΙΡΙΣΤΗ

4.1. Διαχείριση χρηστών από τον διαχειριστή



Οι διαχειριστές έχουν απεριόριστη πρόσβαση στο Geri Connect & Geri Assess.

ΥΠΟΔΕΙΞΗ: Ο αριθμός των χρηστών με πρόσβαση διαχειριστή θα πρέπει να περιορίζεται για τη διατήρηση του ελέγχου ποιότητας και της ασφάλειας σε ένα τυποποιημένο σύστημα.

4.1.1. Προσθήκη νέου χρήστη



ΥΠΟΔΕΙΞΗ: Μόνο οι Διαχειριστές έχουν πρόσβαση στη λειτουργικότητα που περιγράφεται στην παρούσα ενότητα.

Για να προσθέσετε έναν νέο χρήστη:

1. Επιλέξτε User Management (Διαχείριση χρηστών) από το μενού χρήστη στην πάνω δεξιά γωνία οποιασδήποτε σελίδας στο Geri Connect & Geri Assess. Εμφανίζεται η σελίδα User Management (Διαχείριση χρηστών).
2. Κάντε κλικ στο εικονίδιο προσθήκης νέου χρήστη . Εμφανίζεται η σελίδα New User Details.
3. Εισαγάγετε το όνομα, το email, το όνομα χρήστη και τον κωδικό πρόσβασης του νέου χρήστη, όπως απαιτείται.
ΥΠΟΔΕΙΞΗ: ο κωδικός πρόσβασης πρέπει να περιέχει περισσότερους από τέσσερις χαρακτήρες.
4. Κάντε κλικ στο εικονίδιο αποθήκευσης  για να αποθηκεύσετε τις αλλαγές.

4.1.2. Διαχείριση ενός χρήστη

Για να επεξεργαστείτε και να διαχειριστείτε υπάρχοντες χρήστες:

1. Επιλέξτε User Management (Διαχείριση χρηστών) από το μενού χρήστη στην πάνω δεξιά γωνία οποιασδήποτε σελίδας στο Geri Connect & Geri Assess. Εμφανίζεται η σελίδα User Management (Διαχείριση χρηστών).
2. Κάντε κλικ για να επισημάνετε το όνομα του χρήστη που θέλετε.
3. Κάντε κλικ στο εικονίδιο επεξεργασίας . Εμφανίζεται η σελίδα Edit User Details.
4. Επεξεργαστείτε το όνομα, το email ή τον κωδικό πρόσβασης όπως απαιτείται.
ΥΠΟΔΕΙΞΗ: Δεν είναι δυνατή η επεξεργασία του ονόματος χρήστη.
5. Κάντε κλικ στο εικονίδιο αποθήκευσης  για να αποθηκεύσετε τις αλλαγές.

4.1.3. Απενεργοποίηση και εκ νέου ενεργοποίηση ενός χρήστη

Για να απενεργοποιήσετε έναν υπάρχοντα χρήστη:

1. Επιλέξτε User Management (Διαχείριση χρηστών) από το μενού χρήστη στην πάνω δεξιά γωνία οποιασδήποτε σελίδας στο Geri Connect & Geri Assess. Εμφανίζεται η σελίδα User Management (Διαχείριση χρηστών).
2. Κάντε κλικ για να επισημάνετε το όνομα του χρήστη που θέλετε.
3. Κάντε κλικ στον διακόπτη Active και πραγματοποιήστε εναλλαγή από ενεργό σε μη ενεργό .
ΥΠΟΔΕΙΞΗ: Τα στοιχεία χρήστη δεν διαγράφονται ποτέ, καθώς όλοι οι σχολιασμοί καταγράφονται μαζί με τα στοιχεία χρήστη.
4. Κάντε κλικ στο εικονίδιο αποθήκευσης  για να αποθηκεύσετε τις αλλαγές.

Για να ενεργοποιήσετε εκ νέου έναν υπάρχοντα χρήστη:

1. Επιλέξτε User Management (Διαχείριση χρηστών) από το μενού χρήστη στην πάνω δεξιά γωνία οποιασδήποτε σελίδας στο Geri Connect & Geri Assess. Εμφανίζεται η σελίδα User Management (Διαχείριση χρηστών).
2. Κάντε κλικ για να επισημάνετε το όνομα του χρήστη που θέλετε να ενεργοποιήσετε εκ νέου.
3. Κάντε κλικ στον διακόπτη Active και πραγματοποιήστε εναλλαγή από ανενεργό σε ενεργό .
4. Κάντε κλικ στο εικονίδιο αποθήκευσης  για να αποθηκεύσετε τις αλλαγές.

4.1.4. Ανάθεση και απενεργοποίηση ενός διαχειριστή

Για να αναθέσετε δυνατότητες διαχειριστή σε έναν χρήστη:

1. Επιλέξτε User Management (Διαχείριση χρηστών) από το μενού χρήστη στην πάνω δεξιά γωνία οποιασδήποτε σελίδας στο Geri Connect & Geri Assess. Εμφανίζεται η σελίδα User Management (Διαχείριση χρηστών).
2. Κάντε κλικ για να επισημάνετε το όνομα του χρήστη που θέλετε.
3. Κάντε κλικ στον διακόπτη Admin και πραγματοποιήστε εναλλαγή από ανενεργό σε ενεργό .
4. Κάντε κλικ στο εικονίδιο αποθήκευσης  για να αποθηκεύσετε τις αλλαγές.

Για να απενεργοποιήσετε τις δυνατότητες διαχειριστή ενός χρήστη:

1. Επιλέξτε User Management (Διαχείριση χρηστών) από το μενού χρήστη στην πάνω δεξιά γωνία οποιασδήποτε σελίδας στο Geri Connect & Geri Assess. Εμφανίζεται η σελίδα User Management (Διαχείριση χρηστών).
2. Κάντε κλικ για να επισημάνετε το όνομα του χρήστη που θέλετε.
3. Κάντε κλικ στον διακόπτη Admin και πραγματοποιήστε εναλλαγή από ενεργό σε μη ενεργό .
4. Κάντε κλικ στο εικονίδιο αποθήκευσης  για να αποθηκεύσετε τις αλλαγές.

ΥΠΟΔΕΙΞΗ: Οι χρήστες με δικαιώματα διαχειριστή δεν μπορούν να απενεργοποιήσουν τους δικούς τους λογαριασμούς ή να αφαιρέσουν τα δικαιώματα διαχειριστή (η ενέργεια αυτή εκτελείται μόνο από κάποιον άλλον χρήστη με δικαιώματα διαχειριστή). Αυτό διασφαλίζει ότι θα υπάρχει τουλάχιστον ένας διαχειριστής στο Geri Connect & Geri Assess ανά πάσα στιγμή.

4.1.5. Σύνδεση επωαστήρων Geri στο Geri Connect & Geri Assess

Μετά την εγκατάσταση από έναν εξουσιοδοτημένο τεχνικό σέρβις, το όνομα του μηχανήματος εμφανίζεται ως New Incubator (Νέος επωαστήρας). Όλοι οι θάλαμοι εμφανίζονται ως ανενεργοί και η κατάσταση σύνδεσης εμφανίζεται ως "...Awaiting connection by admin user" (Σε αναμονή σύνδεσης από τον διαχειριστή).

ΥΠΟΔΕΙΞΗ: Για αλλαγή του ονόματος του μηχανήματος, ανατρέξτε στην ενότητα "4.8. Πληροφορίες επωαστήρα (συμπεριλαμβανομένου του ονόματος μηχανήματος)" στη σελίδα 26 στο εγχειρίδιο χρήσης QFRM422 Geri/Geri+.

Για να ενεργοποιήσετε τη σύνδεση του επωαστήρα Geri:

1. Επιλέξτε Geri Status Hub από το μενού χρήστη που βρίσκεται στην πάνω δεξιά γωνία οποιασδήποτε σελίδας στο Geri Connect & Geri Assess. Εμφανίζεται η σελίδα Geri Status Hub.
2. Στη στήλη Enabled, αλλάξτε τον διακόπτη Enabled στην ενεργή θέση .

Το Geri Connect & Geri Assess θα ξεκινήσει την επικοινωνία με τον επωαστήρα Geri και τον συγχρονισμό των δεδομένων.

ΥΠΟΔΕΙΞΗ: Μετά τον συγχρονισμό, τα δεδομένα που παρουσιάζονται στη σειρά του μηχανήματος Geri στο Geri Status Hub θα αλλάξουν για να αντανακλούν την πιο πρόσφατη διαθέσιμη κατάσταση μηχανήματος.

4.2. Score Configuration (Διαμόρφωση βαθμολογιών) στο Geri Assess 1.0

Το Geri Assess 1.0 είναι ένα υποκειμενικό σύστημα βαθμολόγησης που καθορίζεται από τον χρήστη, βασισμένο στον χειροκίνητο σχολιασμό συμβάντων και παρατηρήσεων της ανάπτυξης εμβρύων κατά την αναπαραγωγή βίντεο παρέλευσης χρόνου. Με βάση τις βαθμολογίες που εκχωρούνται σε κάθε συμβάν και παρατήρηση, το σύστημα παράγει μια βαθμολογία που κατατάσσει τα έμβρυα του ασθενούς. Αυτή η βαθμολογία είναι η μέγιστη βαθμολογία συμβάντος συν το συσσωρευμένο σύνολο όλων των καθορισμένων παρατηρήσεων (οι παρατηρήσεις περιλαμβάνουν την ανάστροφη διάσπαση στο κεφάλαιο 2).

Συνεπώς, η βαθμολογία για το Geri Assess 1.0 = μέγιστο των συμβάντων + άθροισμα όλων των παρατηρήσεων.

Οι συντελεστές στάθμισης των βαθμολογιών όλων των συμβάντων και παρατηρήσεων είναι από προεπιλογή μηδέν ("0") στο λογισμικό Geri Assess 1.0. Μόνο οι διαχειριστές είναι σε θέση να προσαρμόσουν τους συντελεστές στάθμισης βαθμολογίας για κάθε συμβάν και παρατήρηση σύμφωνα με τα ειδικά και ατομικά πρωτόκολλα του εργαστηρίου. Οι αλλαγές που πραγματοποιούνται στους συντελεστές στάθμισης αντανακλώνται σε όλους τους τρέχοντες και ιστορικούς ασθενείς, συμπεριλαμβανομένων των σχολιασμών που έχουν ήδη ολοκληρωθεί. Οι χρήστες θα διαπιστώσουν τροποποιημένες βαθμολογίες των εμβρύων που έχουν ήδη σχολιαστεί, ως αποτέλεσμα της προσαρμογής των συντελεστών στάθμισης βαθμολογίας.

- Τα **συμβάντα** αποτελούν ορόσημα στην ανάπτυξη ενός εμβρύου. Κάθε συμβάν θα πρέπει να έχει μια θετική βαθμολογία. Κάθε βαθμολογία συμβάντος είναι ένα απόλυτο συσσωρευμένο σύνολο όλων των συμβάντων έως το δεδομένο σημείο ανάπτυξης. Για παράδειγμα, αν η βαθμολογία συμβάντος για ένα σημείο ανάπτυξης ενός πρώιμου σταδίου (π.χ. δύο προπυρήνες - 2PN) ισούται με 20, τότε η βαθμολογία συμβάντος για ένα επακόλουθο στάδιο ανάπτυξης (π.χ. 4 κύτταρα) ορίζεται σε 25. Σε αυτό το παράδειγμα, το σύστημα βαθμολόγησης θα λάβει υπόψη του μόνο το τελευταίο συμβάν ανάπτυξης (π.χ. 4 κύτταρα) και τη βαθμολογία του, 25. Το σύστημα βαθμολόγησης δεν προσθέτει τις δύο θετικές βαθμολογίες.
- Τα **σημαντικά συμβάντα** είναι συμβάντα που εκπροσωπούν σημαντικά ορόσημα στην ανάπτυξη εμβρύου. Παρουσιάζονται στη γραμμή χρόνου με το δικό τους αντιπροσωπευτικό εικονίδιο. Δεν είναι δυνατή η απενεργοποίηση των βασικών συμβάντων στη σελίδα Score Configuration (Διαμόρφωση βαθμολογιών), και τα συμβάντα αυτά εκπροσωπούν εκείνους τους σχολιασμούς που πραγματοποιούνται αυτόματα στο Geri Assess 2.0.

Η ανάστροφη διάσπαση σε 2 κύτταρα είναι ένας αυτόματος σχολιασμός που αναγνωρίζεται από το Geri Assess 2.0 και έχει κατά συνέπεια ένα εικονίδιο που δεν μπορεί να απενεργοποιηθεί και μπορεί να τοποθετηθεί μόνο μία φορά στη γραμμή χρόνου. Ωστόσο, θεωρείται αρνητική παρατήρηση, συνεπώς θα έχει αρνητική βαθμολογία και θα συνεισφέρει στο άθροισμα των παρατηρήσεων.

- Οι **παρατηρήσεις** είναι αξιοσημείωτες ανωμαλίες που επηρεάζουν την ποιότητα ενός εμβρύου (και την πιθανότητα μιας επιτυχημένης εγκυμοσύνης) Κάθε παρατήρηση έχει μια θετική ή αρνητική βαθμολογία, σύμφωνα με τα ειδικά πρωτόκολλα του εργαστηρίου. Είναι δυνατή η πραγματοποίηση πολλαπλών σχολιασμών της ίδιας παρατήρησης (π.χ. κατακερματισμός) σε ένα αναπτυξιακό κεφάλαιο, και οι βαθμολογίες συναθροίζονται. Για παράδειγμα: αν μια παρατήρηση έχει βαθμολογία -5 και η παρατήρηση έχει σχολιαστεί δύο φορές, τότε το σύστημα βαθμολόγησης θα υπολογίσει μια βαθμολογία ίση με -10 για να αντισταθμίσει τις θετικές βαθμολογίες συμβάντων.
- Τα **αναπτυξιακά κεφάλαια** αντιπροσωπεύουν διαφορετικά στάδια της ανάπτυξης ενός εμβρύου. Το Geri Assess περιλαμβάνει έξι αναπτυξιακά κεφάλαια (και μόνο τα σχετικά συμβάντα και οι παρατηρήσεις με βάση την ανάπτυξη του εμβρύου εμφανίζονται κατά τον σχολιασμό στο Geri Assess). Οι βαθμολογίες της ίδιας παρατήρησης μπορεί να διαφέρουν σε διαφορετικά αναπτυξιακά κεφάλαια. Οι διαχειριστές μπορούν να αλλάξουν τα ονόματα των αναπτυξιακών κεφαλαίων στη σελίδα Score Configuration (Διαμόρφωση βαθμολογιών) σύμφωνα με τα ειδικά πρωτόκολλα του εργαστηρίου.

4.2.1. Διαχείριση της σελίδας Score Configuration (Διαμόρφωση βαθμολογιών)

Για πρόσβαση στη σελίδα Score Configuration (Διαμόρφωση βαθμολογιών): Επιλέξτε Score Configuration (Διαμόρφωση βαθμολογιών) από το μενού χρήστη στην πάνω δεξιά γωνία οποιασδήποτε σελίδας στο Geri Connect & Geri Assess. Εμφανίζεται η σελίδα Score Configuration (Διαμόρφωση βαθμολογιών).

Για να εμφανίσετε τα συμβάντα και τις παρατηρήσεις ενός συγκεκριμένου αναπτυξιακού κεφαλαίου: Κάντε κλικ στο κάτω βέλος που βρίσκεται στο δεξιό άκρο κάθε σειράς αναπτυξιακού κεφαλαίου για να επεκτείνετε το αναπτυξιακό κεφάλαιο.

Εμφανίζεται μια λίστα με όλα τα συμβάντα και τις παρατηρήσεις εντός του αναπτυξιακού κεφαλαίου.



Για απόκρυψη των συμβάντων και των παρατηρήσεων ενός συγκεκριμένου αναπτυξιακού κεφαλαίου: Κάντε κλικ στο πάνω βέλος που βρίσκεται στο δεξιό άκρο κάθε σειράς αναπτυξιακού κεφαλαίου για να αποκρύψετε το αναπτυξιακό κεφάλαιο.

Ή

Κάντε κλικ στο κάτω βέλος που βρίσκεται στο δεξιό άκρο μιας άλλης σειράς αναπτυξιακού κεφαλαίου για να αποκρύψετε το προηγούμενο και να επεκτείνετε το επιλεγμένο.



Για να επεξεργαστείτε το όνομα ενός αναπτυξιακού κεφαλαίου:

1. Κάντε κλικ στο κάτω βέλος που βρίσκεται στο δεξιό άκρο της επιθυμητής σειράς αναπτυξιακού κεφαλαίου για να επεκτείνετε το αναπτυξιακό κεφάλαιο.
2. Κάντε κλικ στο όνομα του αναπτυξιακού κεφαλαίου για να εμφανιστεί το εικονίδιο επεξεργασίας .



3. Κάντε κλικ στο εικονίδιο επεξεργασίας  που βρίσκεται στα δεξιά του ονόματος του αναπτυσσικού κεφαλαίου. Το φόντο του εικονιδίου επεξεργασίας θα αλλάξει σε άσπρο. Επεξεργαστείτε το όνομα του αναπτυσσικού κεφαλαίου όπως απαιτείται.
4. Κάντε κλικ στο εικονίδιο αποθήκευσης  για να αποθηκεύσετε τις αλλαγές. Ένα αναδυόμενο παράθυρο θα σας ζητήσει να επιβεβαιώσετε τις αλλαγές, καθώς ενδέχεται να τροποποιηθούν οι τελικές βαθμολογίες των υπαρχόντων αποτελεσμάτων. Ένα άλλο αναδυόμενο παράθυρο θα επιβεβαιώσει ότι η αλλαγή ήταν επιτυχής. Κάντε κλικ στη Συνέχεια για να επιστρέψετε στη σελίδα Score Configuration (Διαμόρφωση βαθμολογιών).

ΥΠΟΔΕΙΞΗ: ένα εικονίδιο επεξεργασίας  θα εμφανίζεται στην επικεφαλίδα του αναπτυσσικού κεφαλαίου μέχρι να αποθηκευτούν όλες οι αλλαγές.

Για να επεξεργαστείτε το όνομα και τη βαθμολογία ενός συμβάντος ή/και μιας παρατήρησης:

1. Κάντε κλικ για να επιλέξετε τη σειρά συμβάντος/παρατήρησης που θέλετε.
2. Κάντε κλικ στο εικονίδιο επεξεργασίας  που βρίσκεται στα αριστερά του ονόματος του συμβάντος/της παρατήρησης. Το φόντο του εικονιδίου επεξεργασίας θα αλλάξει σε άσπρο.
3. Εισαγάγετε το νέο όνομα και τη βαθμολογία χρησιμοποιώντας το πληκτρολόγιο (ή τα εικονίδια βέλους για να προσαρμόσετε τη βαθμολογία).
4. Κάντε κλικ στο εικονίδιο αποθήκευσης  για να αποθηκεύσετε τις αλλαγές. Ένα αναδυόμενο παράθυρο θα σας ζητήσει να επιβεβαιώσετε τις αλλαγές, καθώς ενδέχεται να τροποποιηθούν οι τελικές βαθμολογίες των υπαρχόντων αποτελεσμάτων. Ένα άλλο αναδυόμενο παράθυρο θα επιβεβαιώσει ότι η αλλαγή ήταν επιτυχής. Κάντε κλικ στη Συνέχεια για να επιστρέψετε στη σελίδα Score Configuration (Διαμόρφωση βαθμολογιών).

Για να απενεργοποιήσετε ένα συμβάν ή/και μια παρατήρηση:

1. Εντοπίστε το συμβάν ή την παρατήρηση που θέλετε και κάντε κλικ στον διακόπτη Enabled για εναλλαγή από ενεργό  σε ανενεργό .
2. Κάντε κλικ στο εικονίδιο αποθήκευσης  για να αποθηκεύσετε τις αλλαγές. Ένα αναδυόμενο παράθυρο θα σας ζητήσει να επιβεβαιώσετε τις αλλαγές, καθώς ενδέχεται να τροποποιηθούν οι τελικές βαθμολογίες των υπαρχόντων αποτελεσμάτων. Ένα άλλο αναδυόμενο παράθυρο θα επιβεβαιώσει ότι η αλλαγή ήταν επιτυχής. Κάντε κλικ στη Συνέχεια για να επιστρέψετε στη σελίδα Score Configuration (Διαμόρφωση βαθμολογιών).

Για να ενεργοποιήσετε ένα συμβάν ή/και μια παρατήρηση:

1. Εντοπίστε το συμβάν ή την παρατήρηση που θέλετε και κάντε κλικ στον διακόπτη Enabled για εναλλαγή από ανενεργό σε ενεργό .
2. Κάντε κλικ στο εικονίδιο αποθήκευσης  για να αποθηκεύσετε τις αλλαγές. Ένα αναδυόμενο παράθυρο θα σας ζητήσει να επιβεβαιώσετε τις αλλαγές, καθώς ενδέχεται να τροποποιηθούν οι τελικές βαθμολογίες των υπαρχόντων αποτελεσμάτων. Ένα άλλο αναδυόμενο παράθυρο θα επιβεβαιώσει ότι η αλλαγή ήταν επιτυχής. Κάντε κλικ στη Συνέχεια για να επιστρέψετε στη σελίδα Score Configuration (Διαμόρφωση βαθμολογιών).

Για να δημιουργήσετε ένα νέο συμβάν ή/και μια παρατήρηση:

1. Κάντε κλικ στο κάτω βέλος που βρίσκεται στο δεξιό άκρο της επιθυμητής σειράς αναπτυξιακού κεφαλαίου για να επεκτείνετε το αναπτυξιακό κεφάλαιο.
2. Κάντε κλικ στο εικονίδιο προσθήκης  στα δεξιά του ονόματος του αναπτυξιακού κεφαλαίου.
3. Επιλέξτε τον τύπο καταχώρισης (Event ή Observation) από το αναδυόμενο μενού.

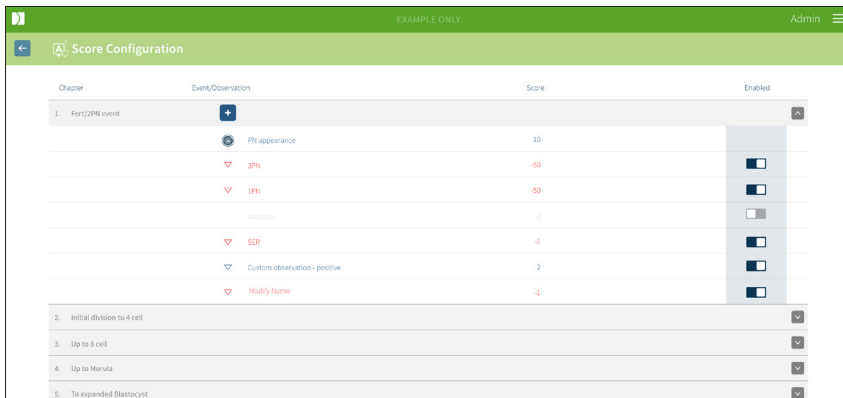

Chapter	Event/Observation	Score	Enabled
1. Fort ZPN event	PI appearance	10	<input checked="" type="checkbox"/>
	3PI	-50	<input checked="" type="checkbox"/>
	1PI	-50	<input checked="" type="checkbox"/>
	Teuatus	-5	<input type="checkbox"/>
	SBR	-4	<input checked="" type="checkbox"/>
	Custom observation - positive	2	<input checked="" type="checkbox"/>
2. Initial division to 4 cell	Healthy Name	-1	<input checked="" type="checkbox"/>
3. Up to 8 cell			<input checked="" type="checkbox"/>
4. Up to Morula			<input checked="" type="checkbox"/>
5. To expanded Blastocyst			<input checked="" type="checkbox"/>

4. Εισαγάγετε το όνομα και τη βαθμολογία στα σχετικά πεδία, αν είναι απαραίτητο.
5. Κάντε κλικ στο εικονίδιο αποθήκευσης  για να αποθηκεύσετε τις αλλαγές. Ένα αναδυόμενο παράθυρο θα σας ζητήσει να επιβεβαιώσετε τις αλλαγές, καθώς ενδέχεται να τροποποιηθούν οι τελικές βαθμολογίες των υπαρχόντων αποτελεσμάτων. Ένα άλλο αναδυόμενο παράθυρο θα επιβεβαιώσει ότι η αλλαγή ήταν επιτυχής. Κάντε κλικ στη Συνέχεια για να επιστρέψετε στη σελίδα Score Configuration (Διαμόρφωση βαθμολογιών).

ΥΠΟΔΕΙΞΗ: τα νέα συμβάντα ή/και οι παρατηρήσεις θα εμφανιστούν στο τέλος της λίστας συμβάντων/παρατηρήσεων του αναπτυξιακού κεφαλαίου.

Για να απορρίψετε τις αλλαγές που έχετε κάνει στα αναπτυξιακά κεφάλαια, στα συμβάντα και στις παρατηρήσεις:

1. Κάντε κλικ στο εικονίδιο απόρριψης .
2. Ακολουθήστε τις οδηγίες στο αναδυόμενο παράθυρο για απόρριψη ή ακύρωση.

ΥΠΟΔΕΙΞΗ: Δεν είναι δυνατή η διαγραφή των συμβάντων και παρατηρήσεων από τη σελίδα Score Configuration (Διαμόρφωση βαθμολογιών). Είναι δυνατή μόνο η απενεργοποίησή τους.



ΠΡΟΕΙΔΟΠΟΙΗΣΗ:

Οι αλλαγές στη διαμόρφωση βαθμολογίας θα ισχύουν αυτόματα για όλες τις διαθέσιμες συνεδρίες στο Geri Connect & Geri Assess.

4.3. PDF Templates (Πρότυπα PDF)

Μόνο οι διαχειριστές είναι σε θέση να πραγματοποιήσουν προβολή των PDF Templates (Πρότυπα PDF) και των αρχείων εικόνων μέσω της σελίδας PDF Templates (Πρότυπα PDF). Τα PDF Templates (Πρότυπα PDF) περιλαμβάνουν το αρχείο προτύπου αναφοράς ασθενούς και αρχεία εικόνων.

Τα πρότυπα αναφοράς ασθενούς διαθέτουν τρία στοιχεία που μπορούν να προσαρμοστούν για κάθε κλινική:

- Όνομα κλινικής
- Διεύθυνση κλινικής
- Λογότυπο κλινικής
- Επιπλέον, οι κεφαλίδες εντός της αναφοράς μπορούν να μετονομαστούν για να διευκολύνουν τις αλλαγές γλώσσας ή περιοχής που απαιτούνται από την εκάστοτε κλινική

Για πρόσβαση στη σελίδα PDF Templates (Πρότυπα PDF): Επιλέξτε PDF Templates (Πρότυπα PDF) από το μενού χρήστη που βρίσκεται στην πάνω δεξιά γωνία οποιασδήποτε σελίδας στο Geri Connect & Geri Assess.

Θα εμφανιστεί η σελίδα PDF Templates (Πρότυπα PDF).



ΥΠΟΔΕΙΞΗ: Οι τεχνικοί σέρβις μπορούν να συμπεριλάβουν ειδικές για το εργαστήριο πληροφορίες στην αναφορά ασθενούς, συμπεριλαμβανομένου του ονόματος, της διεύθυνσης και του λογοτύπου της κλινικής.

Για λήψη ενός υπάρχοντος προτύπου PDF: Επιλέξτε το πρότυπο από τη λίστα στα αριστερά και κάντε κλικ στο εικονίδιο λήψης .

Η επεξεργασία του αρχείου λήψης θα ξεκινήσει στον Chrome.



Για προσαρμογή ενός προτύπου με στοιχεία ειδικά για την κλινική:

1. Πραγματοποιήστε λήψη του αρχείου προτύπου PDF Patient Report.html (δείτε παραπάνω).
2. Χρησιμοποιήστε έναν επεξεργαστή κειμένου (όπως το Σημειωματάριο) για να ανοίξετε το αρχείο λήψης Patient Report.html.
3. Πραγματοποιήστε αναζήτηση του στοιχείου geri.png στο αρχείο και αντικαταστήστε το με το ακριβές όνομα αρχείου της εικόνας λογοτύπου της κλινικής.
4. Πραγματοποιήστε αναζήτηση του στοιχείου class="headerTable", ώστε να ενημερωθούν τα ακόλουθα στοιχεία:
 - a. Αλλάξτε την τιμή του ονόματος κλινικής από "IVF Clinic" στο όνομα της κλινικής.
 - b. Αλλάξτε την τιμή της διεύθυνσης κλινικής από "321 Kent St. Sydney NSW 2000" στη διεύθυνση της κλινικής.

```

503 <body>
504 <div class="header">
505 <div class="headerHolePunch">
506 <span>&nbsp;</span></div>
507 </div>
508 <table class="headerTable">
509 <tbody>
510 <tr>
511 <th><h1 class="regular">IVF CLINIC</h1></th>
512 <th class="headerRight">
513 <p>321 Kent St, Sydney NSW 2000</p>
514 <p>01734 567890</p>
515 <p>IVFclinic@domain.com</p>
516 </th>
517 <th></th>
518 </tr>
519 </tbody>
520 </table>
521 </div>

```

5. Αποθηκεύστε το τροποποιημένο πρότυπο PDF με νέο όνομα αρχείου (σε μορφή HTML). Το όνομα αρχείου θα χρησιμοποιηθεί για ταυτοποίηση του προτύπου PDF στο μενού εξαγωγής της σελίδας Patient Review. Για παράδειγμα, αν το όνομα του προτύπου είναι "patient.html", η επιλογή προτύπου PDF στο μενού εξαγωγής θα έχει το όνομα "patient".
6. Κάντε κλικ στο εικονίδιο φόρτωσης προτύπου  και επιλέξτε το νέο αρχείο προτύπου PDF από το πλαίσιο διαλόγου αρχείου για να φορτώσετε το νέο αρχείο προτύπου στο Geri Connect & Geri Assess.
7. Όταν το αρχείο φορτωθεί επιτυχώς, κάντε κλικ στο εικονίδιο Συνέχεια . **Για προσθήκη νέου προτύπου PDF:** Κάντε κλικ στο εικονίδιο προσθήκης νέου προτύπου PDF  και φορτώστε ένα νέο αρχείο προτύπου HTML. Μόλις φορτωθεί το νέο αρχείο, θα εμφανιστεί στη λίστα PDF Templates (Πρότυπα PDF).

Για προσθήκη νέου αρχείου εικόνας: Κάντε κλικ στο εικονίδιο προσθήκης νέου αρχείου εικόνας  και φορτώστε ένα νέο αρχείο εικόνας από τον δίσκο. Μόλις φορτωθεί το νέο αρχείο, θα εμφανιστεί στη λίστα αρχείων εικόνας.

Για διαγραφή ενός υπάρχοντος προτύπου PDF ή αρχείου εικόνας:

1. Επιλέξτε το αρχείο προτύπου/εικόνας από τη σχετική λίστα.
2. Κάντε κλικ στο εικονίδιο απόρριψης  και ακολουθήστε τις οδηγίες διαλόγου επιβεβαίωσης διαγραφής.

ΥΠΟΔΕΙΞΗ: Μετά τη διαγραφή του, το αρχείο προτύπου ή εικόνας δεν θα εμφανίζεται πια στη λίστα.

Για περαιτέρω πληροφορίες σχετικά με την επεξεργασία προτύπων PDF, ανατρέξτε στην Προσαρμογή προτύπου αναφοράς PDF του QRTM126 Geri Connect.

4.4. Καρτέλες Settings (Ρυθμίσεις) του Geri Connect & Geri Assess

4.4.1. Account Settings (Ρυθμίσεις λογαριασμού)

Για πρόσβαση στη σελίδα Account Settings (Ρυθμίσεις λογαριασμού):

1. Επιλέξτε Settings (Ρυθμίσεις) από το μενού χρήστη στην πάνω δεξιά γωνία οποιασδήποτε σελίδας στο Geri Connect & Geri Assess. Εμφανίζεται από προεπιλογή η καρτέλα External Services.
2. Κάντε κλικ στην καρτέλα Account Settings (Ρυθμίσεις λογαριασμού) για προβολή πληροφοριών σχετικά με τις άδειες των Geri Assess 2.0 ή Eeva™.

ΥΠΟΔΕΙΞΗ: Για περισσότερες πληροφορίες σχετικά με τις άδειες, δείτε την ενότητα “4.5. Licensing (Άδειες)” στη σελίδα 55.

ΥΠΟΔΕΙΞΗ: Τα Geri 6.2 και Geri Connect and Geri Assess 2.2 δεν είναι συμβατά με το Eeva™. Το οικοσύστημα Geri απαιτεί το Geri+ να εκτελείται με λογισμικό Geri 6.01 και την έκδοση 2.0 του Geri Connect and Geri Assess για να διατηρεί τη συμβατότητά του με την έκδοση 3.1 του Eeva™.

ΥΠΟΔΕΙΞΗ: Η διαγνωστική δοκιμή Eeva™ δεν είναι διαθέσιμη σε όλες τις αγορές.

4.4.2. System Settings (Ρυθμίσεις συστήματος)

Για πρόσβαση στην καρτέλα System Settings (Ρυθμίσεις συστήματος):

1. Επιλέξτε Settings (Ρυθμίσεις) από το μενού χρήστη στην πάνω δεξιά γωνία οποιασδήποτε σελίδας στο Geri Connect & Geri Assess. Εμφανίζεται από προεπιλογή η καρτέλα External Services.
2. Κάντε κλικ στην καρτέλα System Settings (Ρυθμίσεις συστήματος) για να επιλέξετε μια διαφορετική γλώσσα. Τα αγγλικά εμφανίζονται ως προεπιλογή.
3. Κάντε κλικ στο αναδυόμενο μενού για να επιλέξετε:
 - a. Αγγλικά
 - b. Κινεζικά
 - c. Ιαπωνικά
4. Μόλις πραγματοποιηθεί αλλαγή της γλώσσας, το περιβάλλον χρήστη θα διατηρήσει τη νέα γλώσσα που επιλέχθηκε μέχρι αυτή να αλλαχθεί ξανά.

ΥΠΟΔΕΙΞΗ: Μόλις πραγματοποιηθεί αλλαγή της γλώσσας περιβάλλοντος χρήστη, η αλλαγή εφαρμόζεται αυτόματα για όλους τους χρήστες

4.4.3. External Services (Εξωτερικές υπηρεσίες)

Η καρτέλα External Services δείχνει την κατάσταση σύνδεσης των εξωτερικών υπηρεσιών, όπως των Geri Assess 2.0, Eeva™ και Qbox. Σε αυτήν την καρτέλα ενεργοποιείται η ειδική υπηρεσία και εκχωρείται μια διεύθυνση IP.

Για πρόσβαση στην καρτέλα External Services: Επιλέξτε Settings (Ρυθμίσεις) από το μενού χρήστη στην πάνω δεξιά γωνία οποιασδήποτε σελίδας στο Geri Connect & Geri Assess. Εμφανίζεται από προεπιλογή η καρτέλα External Services.



Service Name	IP	Enabled	Connection Status
 Geri Assess 2.0	127.0.0.1	<input checked="" type="checkbox"/>	✓ 00:20 min since last communication
 Eeva	128.0.0.2	<input checked="" type="checkbox"/>	✓ 01:20 min since last communication
 Qbox	pandora-soak.pandora.localnet	<input type="checkbox"/>	*** Service not available

4.5. Licensing (Άδειες)

Κάθε εγκατάσταση του Geri Connect & Geri Assess θα περιλαμβάνει τη λειτουργικότητα βάσης του Geri Assess 1.0, η οποία επιτρέπει στον χρήστη να πραγματοποιεί χειροκίνητο σχολιασμό ανάπτυξης εμβρύου, να χρησιμοποιεί τη σελίδα Score Configuration (Διαμόρφωση βαθμολογιών) και να εκχωρεί βαθμολογίες καθοριζόμενες από τους χρήστες στα αναπτυσσόμενα έμβρυα. (Δείτε τις ενότητες “3.4.2. Geri Assess 1.0 – Χειροκίνητος σχολιασμός συμβάντων και παρατηρήσεων” στη σελίδα 31 και “4.2. Score Configuration (Διαμόρφωση βαθμολογιών) στο Geri Assess 1.0” στη σελίδα 45).

Οι χρήστες θα έχουν επίσης την επιλογή αγοράς αδειών για περιεχόμενο Premium, το οποίο ενεργοποιείται και καταναλώνεται σε βάση πληρωμής ανά κύκλο. Η λειτουργικότητα του πακέτου Premium θα είναι ορατή, αλλά απενεργοποιημένη, όταν δεν χρησιμοποιείται. Αυτό το πακέτο περιλαμβάνει το Geri Assess 2.0, καθώς και προσαρμοσμένους από τους χρήστες αλγόριθμους βαθμολόγησης. (Δείτε τις ενότητες “3.4.3. Geri Assess 2.0 – Αυτόματος σχολιασμός συμβάντων και παρατηρήσεων” στη σελίδα 34 και “3.5. Προσαρμοσμένοι αλγόριθμοι βαθμολόγησης” στη σελίδα 38).

ΥΠΟΔΕΙΞΗ: Μόνο οι διαχειριστές είναι σε θέση να πραγματοποιήσουν αλλαγές στις άδειες του Geri Connect & Geri Assess.

Καταναλώνεται μία άδεια ανά συνεδρία. Αυτό ενεργοποιεί αποτελέσματα και για τα 16 φρεάτια και αναδημιουργία αποτελεσμάτων, όπως απαιτείται

Για πρόσβαση στη σελίδα Licenses (Άδειες):

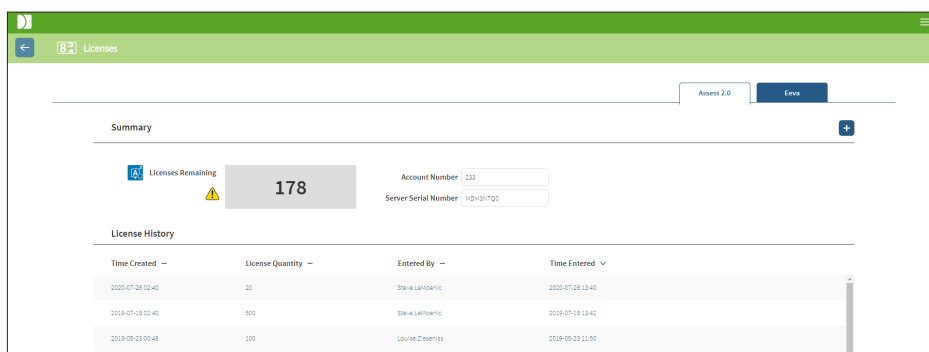

1. Επιλέξτε Licenses (Άδειες) από το μενού χρήστη που βρίσκεται στην πάνω δεξιά γωνία οποιασδήποτε σελίδας στο Geri Connect & Geri Assess.
2. Η σελίδα Licenses (Άδειες) εμφανίζεται και παρέχει πληροφορίες σχετικά με τον αριθμό των αδειών που απομένουν, τον αριθμό λογαριασμού και τον σειριακό αριθμό του εξυπηρετητή του Geri Connect & Geri Assess, καθώς και το ιστορικό των αδειών.



Time Created	License Quantity	Entered By	Time Entered
2020-07-28 02:40	20	Stavros Lefkovic	2020-07-28 13:40
2019-07-18 02:40	500	Stavros Lefkovic	2019-07-18 13:42
2019-05-23 00:48	100	Louise Zverevits	2019-05-23 11:50



4.5.1. Geri Assess 2.0 και Προσαρμοσμένοι αλγόριθμοι βαθμολόγησης

Για προσθήκη νέων αδειών:

1. Επιλέξτε Licenses (Άδειες) από το μενού χρήστη που βρίσκεται στην πάνω δεξιά γωνία οποιασδήποτε σελίδας στο Geri Connect & Geri Assess. Εμφανίζεται η σελίδα Licenses (Άδειες).
2. Επιλέξτε την καρτέλα Assess 2.0.
3. Κάντε κλικ στο εικονίδιο προσθήκης  που βρίσκεται στην πάνω δεξιά γωνία της σελίδας. Εμφανίζεται ένα αναδυόμενο παράθυρο.
4. Πραγματοποιήστε επικόλληση του κλειδιού άδειας 295 ψηφίων από το email που λάβατε στο αναδυόμενο παράθυρο. **ΥΠΟΔΕΙΞΗ:** βεβαιωθείτε ότι το κλειδί άδειας αντιστοιχεί στον ίδιο αριθμό λογαριασμού και σειριακό αριθμό εξυπηρετητή που εμφανίζεται.
5. Κάντε κλικ στο εικονίδιο αποθήκευσης  για προσθήκη των αδειών του Assess 2.0 στον εξυπηρετητή του Geri Connect & Geri Assess. Εμφανίζεται ένα αναδυόμενο παράθυρο για την επιβεβαίωση της προσθήκης των αδειών. Ο αριθμός των αδειών που απομένουν και το ιστορικό αδειών θα αντικατοπτρίζουν τις άδειες που προστέθηκαν πρόσφατα.

4.5.2. Διαγνωστική δοκιμή Eeva™

Για προσθήκη νέων αδειών:

1. Επιλέξτε Licenses (Άδειες) από το μενού χρήστη που βρίσκεται στην πάνω δεξιά γωνία οποιασδήποτε σελίδας στο Geri Connect & Geri Assess. Εμφανίζεται η σελίδα Licenses (Άδειες).
2. Επιλέξτε την καρτέλα Eeva™.
3. Κάντε κλικ στο εικονίδιο προσθήκης  που βρίσκεται στην πάνω δεξιά γωνία της σελίδας. Εμφανίζεται ένα αναδυόμενο παράθυρο.
4. Πραγματοποιήστε επικόλληση του κλειδιού άδειας από το email που λάβατε στο αναδυόμενο παράθυρο.
ΥΠΟΔΕΙΞΗ: βεβαιωθείτε ότι το κλειδί άδειας αντιστοιχεί στον ίδιο αριθμό λογαριασμού και σειριακό αριθμό εξυπηρετητή που εμφανίζεται.
5. Κάντε κλικ στο εικονίδιο αποθήκευσης  για προσθήκη των αδειών του Eeva™ στον εξυπηρετητή του Geri Connect & Geri Assess. Εμφανίζεται ένα αναδυόμενο παράθυρο για την επιβεβαίωση της προσθήκης των αδειών. Ο αριθμός των αδειών που απομένουν και το ιστορικό αδειών θα αντικατοπτρίζουν τις άδειες που προστέθηκαν πρόσφατα.

ΥΠΟΔΕΙΞΗ: Τα Geri 6.2 και Geri Connect and Geri Assess 2.2 δεν είναι συμβατά με το Eeva™. Το οικοσύστημα Geri απαιτεί το Geri+ να εκτελείται με λογισμικό Geri 6.01 και την έκδοση 2.0 του Geri Connect and Geri Assess για να διατηρεί τη συμβατότητά του με την έκδοση 3.1 του Eeva™.

ΥΠΟΔΕΙΞΗ: Η διαγνωστική δοκιμή Eeva™ δεν είναι διαθέσιμη σε όλες τις αγορές.

4.5.3. Ρύθμιση ορίου προειδοποίησης αδειών που απομένουν

Για να διασφαλίσετε ότι θα υπάρχουν πάντα διαθέσιμες άδειες, μπορείτε να ρυθμίσετε ένα Όριο προειδοποίησης αδειών που απομένουν στο Account Settings (Ρυθμίσεις λογαριασμού).

Ρύθμιση ορίου προειδοποίησης αδειών που απομένουν:

ΥΠΟΔΕΙΞΗ: μόνο οι διαχειριστές έχουν πρόσβαση σε αυτήν τη λειτουργικότητα.

1. Επιλέξτε Settings (Ρυθμίσεις) από το μενού χρήστη στην πάνω δεξιά γωνία οποιασδήποτε σελίδας στο Geri Connect & Geri Assess. Εμφανίζεται η σελίδα Settings (Ρυθμίσεις) με ανοιχτή την καρτέλα External Services.
2. Κάντε κλικ στην καρτέλα Account Settings (Ρυθμίσεις λογαριασμού).
3. Επιλέξτε ένα κατάλληλο όριο από το Όριο προειδοποίησης αδειών που απομένουν είτε για το Assess 2.0 είτε για το Eeva™.
4. Μόλις ο αριθμός των αδειών που απομένουν φτάσει το καθορισμένο όριο, εμφανίζεται μια κίτρινη προειδοποίηση  στη σελίδα Licenses και ένα κίτρινο πλαίσιο στο πάνω μέρος των καρτελών Patient List (Λίστα ασθενών).

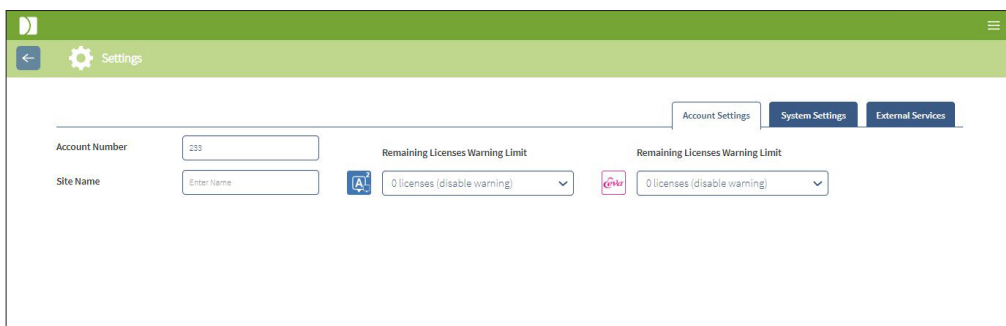

ΥΠΟΔΕΙΞΗ: Τα Geri 6.2 και Geri Connect and Geri Assess 2.2 δεν είναι συμβατά με το Eeva™. Το οικοσύστημα Geri απαιτεί το Geri+ να εκτελείται με λογισμικό Geri 6.01 και την έκδοση 2.0 του Geri Connect and Geri Assess για να διατηρεί τη συμβατότητά του με την έκδοση 3.1 του Eeva™.

ΥΠΟΔΕΙΞΗ: Η διαγνωστική δοκιμή Eeva™ δεν είναι διαθέσιμη σε όλες τις αγορές.

5. ΟΔΗΓΙΕΣ ΓΙΑ ΤΟ ΕΡΓΑΣΤΗΡΙΟ ΠΛΗΡΟΦΟΡΙΚΗΣ

ΥΠΟΔΕΙΞΗ: Αυτές οι οδηγίες ισχύουν μόνο για το προσωπικό του τμήματος εργαστηρίου πληροφορικής.

Αυτή η ενότητα προσδιορίζει τις διαδικασίες εγκατάστασης και συντήρησης του Geri Connect & Geri Assess που πρέπει να εκτελούνται από το προσωπικό του τμήματος εργαστηρίου πληροφορικής. Οι συγκεκριμένες διαδικασίες επηρεάζονται από τις ιδιωτικές και προσαρμοσμένες απαιτήσεις πληροφορικής κάθε εργαστηρίου. Ως αποτέλεσμα, η τήρηση των συγκεκριμένων διαδικασιών αποτελεί ευθύνη του τμήματος εργαστηρίου πληροφορικής.

5.1. Τεχνική επισκόπηση

Αυτή η ενότητα παρέχει μια επισκόπηση των τεχνικών στοιχείων και της υποδομής του Geri Connect & Geri Assess. Οι εκδόσεις υλικού και λογισμικού που περιγράφονται σε αυτήν την ενότητα είναι προεπιλεγμένα στοιχεία του Geri Connect & Geri Assess. Οποιαδήποτε απόκλιση από τις καθορισμένες προεπιλεγμένες εκδόσεις πρέπει να εγκριθεί από τη Genea Biomedx και να καταγραφεί στα αρχεία συντήρησης του Geri Connect.

5.1.1. Υλικό

Η προεπιλεγμένη πλατφόρμα υλικού εξυπηρετητή του Geri Connect & Geri Assess είναι βασισμένη στον εξυπηρετητή “Dell PowerEdge T440 server”. Ο εξυπηρετητής αποτελείται από τα εξής κύρια στοιχεία:

- **CPU:** Intel Xeon 3106 (Ελάχιστο 1,7 GHz)
- **RAM:** 32GB RDIMM
- **RAID:** RAID 10
- **Ελεγκτής δικτύου:** 2 x 1GB Ethernet NICs
- **Απομακρυσμένη παρακολούθηση:** Μια αποκλειστική θύρα για το iDRAC (Ενσωματωμένος ελεγκτής απομακρυσμένης πρόσβασης Dell) με την έκδοση 9 του iDRAC
- **Λειτουργία αναπαράστασης:** VMware ESXi 6.7 (απαιτείται για εκτέλεση της εικονικής μηχανής Geri Connect) Geri Connect

Η πλήρης προδιαγραφή του εξυπηρετητή είναι διαθέσιμη κατόπιν αιτήματος από την Genea Biomedx.

5.1.2. Αποθήκευση & λειτουργία αναπαράστασης

Η εικονική μηχανή του Geri Connect & Geri Assess διαμορφώνεται ώστε να περιέχει δύο εικονικούς δίσκους. Οι δίσκοι αντικατοπτρίζονται ως δύο διαμερίσματα εντός του λειτουργικού συστήματος της εικονικής μηχανής. Η εικονική μηχανή του Geri Connect & Geri Assess διαμορφώνεται ώστε να χρησιμοποιεί όλη τη διαθέσιμη μνήμη του φυσικού εξυπηρετητή και τους πόρους επεξεργασίας των CPU. Δεν θα αναπτυχθούν άλλες εικονικές μηχανές στον εξυπηρετητή του κεντρικού υπολογιστή. Η τρέχουσα προεπιλεγμένη ρύθμιση παραμέτρων των 5,3TB χώρου αποθήκευσης που διατίθεται σε αρχεία βίντεο και διαμέρισμα DB εκτιμάται ότι παρέχει τέσσερα χρόνια αποθήκευσης για τρεις επωαστήρες Geri σε πλήρη χρήση, με 10 μικρο-φρεάτια (από μέγιστο αριθμό 16 μικρο-φρεατίων) και 11 στοίβες z, με μείωση των συνεδριών ώστε να περιέχουν μόνο το κεντρικό βίντεο στοιβών z μετά από τρεις μήνες. Το ακόλουθο σχήμα παρουσιάζει τα επίπεδα αναπαράστασης του Geri Connect & Geri Assess:

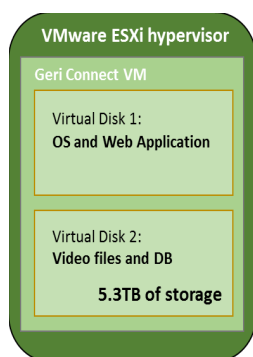

5.1.3. Λογισμικό

Όλα τα στοιχεία λογισμικού του Geri Connect & Geri Assess αναπτύσσονται ως μία εικόνα σε μια εικονική μηχανή που εκτελείται στο VMware ESXi. Η ακόλουθη ενότητα προσδιορίζει τα κύρια στοιχεία λογισμικού του Geri Connect & Geri Assess, τα οποία παρέχονται ως μέρος της εικόνας ανάπτυξης:

- **Λειτουργικό σύστημα:** Linux Debian 'Jessie' 8.2
- **Βάση δεδομένων:** PostgreSQL Server 9.4
- **Εξυπηρετητής HTTP:** Nginx
- **Πλαίσιο εφαρμογής πελάτη:** Web2Py

Η πρόσβαση στα καθορισμένα στοιχεία και στο σύστημα αρχείων εξυπηρετητή του Geri Connect & Geri Assess περιορίζεται στους μηχανικούς σέρβις της Genea Biomedx.

5.1.4. Διάταξη δικτύου

Η διάταξη δικτύου του Geri Connect & Geri Assess αποτελείται από δύο ξεχωριστά δίκτυα:

- **Δίκτυο μηχανημάτων Geri:** Αυτό το δίκτυο παρέχει συνδεσιμότητα μεταξύ των μηχανημάτων Geri και του Geri Connect & Geri Assess και είναι πλήρως αποσπασμένο από το κύριο δίκτυο εργαστηρίων. Οι μοναδικές συσκευές που επιτρέπεται να χρησιμοποιούν αυτό το δίκτυο είναι τα μηχανήματα Geri και ο εξυπηρετητής του Geri Connect & Geri Assess. Ο μηχανικός υποστήριξης της Genea Biomedx επιτρέπεται να συνδέσει έναν φορητό υπολογιστή σε αυτό το δίκτυο για σκοπούς συντήρησης του Geri Connect & Geri Assess. Το δίκτυο μηχανημάτων Geri χρησιμοποιεί μάσκα 10.100.22.x IP.

ΥΠΟΔΕΙΞΗ: Η διαμόρφωση του δικτύου μηχανημάτων Geri αποτελεί ευθύνη του τμήματος εργαστηρίου πληροφορικής και πρέπει να έχει ολοκληρωθεί πριν από την εγκατάσταση του Geri Connect & Geri Assess.

- **Δίκτυο εργαστηρίου:** Αυτό το δίκτυο χρησιμοποιείται από τελικούς χρήστες του Geri Connect & Geri Assess για καθημερινές εργασίες (συνήθως αυτό είναι το προϋπάρχον δίκτυο εργαστηρίου).

ΥΠΟΔΕΙΞΗ:

- Για λόγους απορρήτου και ασφάλειας, ο εξυπηρετητής Geri Connect & Geri Assess θα πρέπει να είναι η μοναδική μηχανή που είναι συνδεδεμένη τόσο στο δίκτυο μηχανημάτων Geri όσο και στο δίκτυο εργαστηρίου.
- Για τη διάταξη υπηρεσιών και τις απαιτήσεις του Eeva™, ανατρέξτε στην τεκμηρίωση υπηρεσιών του Eeva™.

Η διάταξη δικτύου του Geri Connect & Geri Assess:

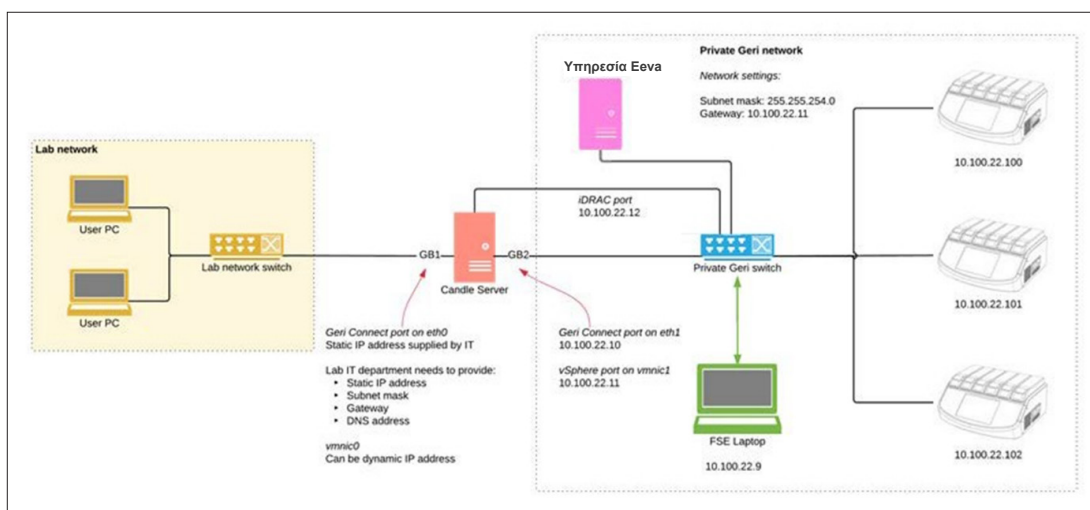

5.2. Προαπαιτούμενα εγκατάστασης του Geri Connect & Geri Assess

Η ακόλουθη ενότητα συνοψίζει τα βήματα που πρέπει να εκτελεστούν από το προσωπικό του τμήματος εργαστηρίου πληροφορικής πριν από την εγκατάσταση του Geri Connect & Geri Assess από τον μηχανικό σέρβις της Genea Biomedx. Όλα τα καθορισμένα βήματα πρέπει να έχουν ολοκληρωθεί πριν φτάσει ο μηχανικός σέρβις της Genea Biomedx στην τοποθεσία για να εκτελέσει τη διαδικασία εγκατάστασης. Τυχόν ερωτήσεις, καθυστερήσεις ή ασυνέπειες στα καθορισμένα βήματα πρέπει να κοινοποιούνται στην Genea Biomedx αμέσως μόλις εντοπιστούν. Οποιαδήποτε παράλειψη ή μη ολοκλήρωση βημάτων ενδέχεται να οδηγήσει σε καθυστέρηση ή ακύρωση της εγκατάστασης του Geri Connect & Geri Assess την καθορισμένη ημερομηνία.

ΥΠΟΔΕΙΞΗ: Για τη διάταξη υπηρεσιών και τις απαιτήσεις του Eeva™, ανατρέξτε στην τεκμηρίωση υπηρεσιών του Eeva™.

5.2.1. Προαπαιτούμενο 1: Διαμόρφωση δικτύου εργαστηρίου για το Geri Connect & Geri Assess

Πριν από τη διαδικασία εγκατάστασης του Geri Connect & Geri Assess, το προσωπικό του τμήματος εργαστηρίου πληροφορικής θα πρέπει να παράσχει στον μηχανικό σέρβις της Genea Biomedx τη ρύθμιση παραμέτρων δικτύου του εργαστηρίου και μια στατική διεύθυνση IP για τον εξυπηρετητή του Geri Connect & Geri Assess. Το τμήμα εργαστηρίου πληροφορικής θα πρέπει να παράσχει τα εξής στοιχεία:

- Στατική IP για την υπηρεσία Geri Connect & Geri Assess
- Μάσκα υποδικτύου δικτύου εργαστηρίου
- Πύλη δικτύου εργαστηρίου
- Διεύθυνση DNS για την υπηρεσία Geri Connect & Geri Assess

5.2.2. Προαπαιτούμενο 2: Άδεια VMware vSphere

Από προεπιλογή, η πλατφόρμα αναπαράστασης VMware vSphere που αναπτύσσεται για να φιλοξενήσει την υπηρεσία Geri Connect & Geri Assess διαμορφώνεται ώστε να χρησιμοποιεί άδεια αξιολόγησης “60 ημερών”. Το τμήμα εργαστηρίου πληροφορικής θα πρέπει να παράσχει στον μηχανικό σέρβις της Genea Biomedx μια αντικατάσταση για την άδεια αξιολόγησης πριν από την εγκατάσταση του Geri Connect & Geri Assess. Μη τήρηση αυτής της απαίτησης θα οδηγήσει σε τερματισμό λειτουργίας της υπηρεσίας Geri Connect & Geri Assess μόλις λήξει η περίοδος αξιολόγησης.

- Αποκτήστε ένα έγκυρο κλειδί άδειας για το VMware vSphere

Σε περίπτωση που το εργαστήριο αναπτύσσει ήδη άλλους κεντρικούς υπολογιστές VMware, το τμήμα εργαστηρίου πληροφορικής ενδέχεται να διαθέτει ήδη κάποια άδεια που να μπορεί να χρησιμοποιηθεί για τον εξυπηρετητή του Geri Connect & Geri Assess. Σε αντίθετη περίπτωση, υπάρχουν δύο σχετικές επιλογές άδειας VMware vSphere:

- Δωρεάν άδεια

ή

- Άδεια Essentials

Ο κύριος λόγος για την αγορά μιας εμπορικής άδειας Essentials είναι να καταστεί δυνατή η χρήση συγκεκριμένων εργαλείων αντιγράφων ασφαλείας, τα οποία μπορεί να βασίζονται σε χαρακτηριστικά όπως τα API αποθήκευσης.

Η δωρεάν άδεια είναι επαρκής για καθημερινή χρήση του Geri Connect & Geri Assess.

Για την απόκτηση μιας δωρεάν άδειας για το VMware vSphere:

1. Δημιουργήστε έναν λογαριασμό στον ιστότοπο του VMWare
 - <https://my.vmware.com/web/vmware/registration>
2. Μεταβείτε στη διεύθυνση <https://my.vmware.com/en/web/vmware/evalcenter?p=vsphere-eval> και κάντε κλικ στο “Register” (Εγγραφή).

Το κλειδί άδειας θα εμφανιστεί σε έναν πίνακα κάτω από το στοιχείο “License information” (Πληροφορίες άδειας), όπως φαίνεται στην εικόνα παρακάτω.

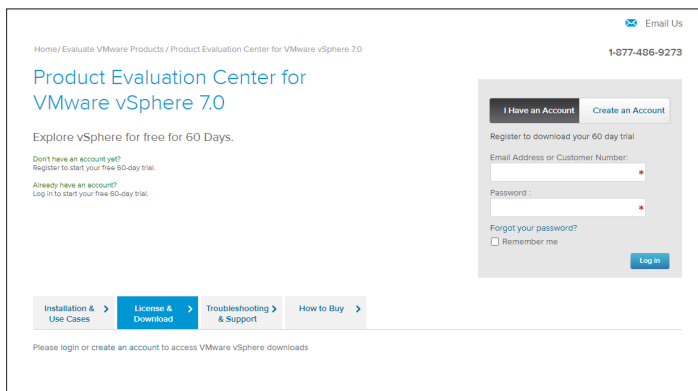

Η άδεια Essentials επιτρέπει την πρόσβαση σε ένα ευρύτερο φάσμα εργαλείων διαχείρισης αναπαράστασης VMware. Ο κύριος λόγος για την αγορά αυτής της άδειας για το Geri Connect & Geri Assess είναι να καταστεί δυνατή η χρήση συγκεκριμένων εργαλείων αντιγράφων ασφαλείας, τα οποία μπορεί να βασίζονται σε χαρακτηριστικά του VMware, όπως τα API αποθήκευσης.

Για την απόκτηση μιας άδειας **Essentials** για το **VMware vSphere**:

1. Δημιουργήστε έναν λογαριασμό στον ιστότοπο του VMware (<https://my.vmware.com/web/vmware/registration>).
2. Ανοίξτε το μενού **Products**.
3. Ανοίξτε το υπομενού **Data Center & Cloud Infrastructure**.
4. Κάντε κλικ στο **vSphere with Operations Management**.

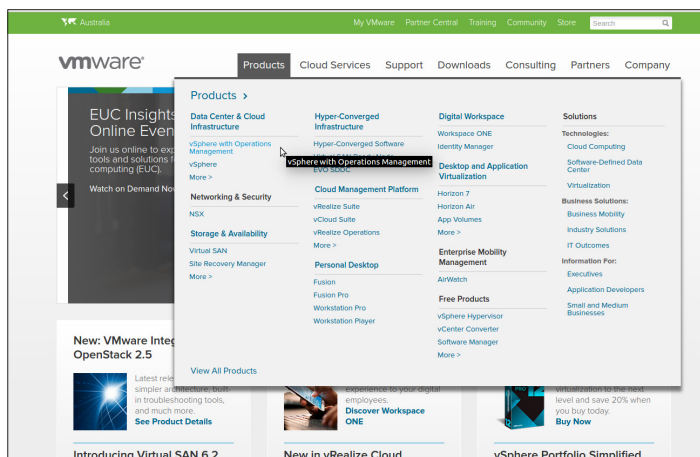

5. Κάντε κλικ στο **Pricing**.
6. Βρείτε το **VMware vSphere Essentials Kits** με κύλιση προς τα κάτω και κάντε κλικ στο **Buy Now** για το κιτ βασικών στοιχείων VMware vSphere.

Για ενημέρωση ενός κλειδιού άδειας (απαιτείται για αναβάθμιση από **ESXi 5.5** σε **ESXi 6.7**):

1. Επισκεφθείτε τον ιστότοπο (<https://kb.vmware.com/s/article/2006974>) και ακολουθήστε τις οδηγίες για τη σχετική άδεια

vmware Knowledge Base Training Community Store My VMware Tips on searching for a KB

How to upgrade license keys in My VMware (2006974)

Details

This article provides information about license key version upgrades in My VMware.

Notes:

- If you experience issues when upgrading license keys, see [Upgrading license keys in My VMware fails \(2020939\)](#)
- For more information on Licensing VMware Workstation, see [How to License VMware Workstation \(2014291\)](#)
- For information on an edition upgrade, see [Upgrading a license edition in My VMware \(2006986\)](#)

5.2.3. Προαπαιτούμενο 3: Πρόσβαση δικτύου σε εξυπηρετητές πρωτοκόλλου ώρας δικτύου (NTP)

Από προεπιλογή, ο κεντρικός υπολογιστής του vSphere και η εικονική μηχανή (VM) του Geri Connect & Geri Assess διαμορφώνονται ώστε να συγχρονίζουν τις ώρες τους με τους εξυπηρετητές δημόσιου internet που παρέχονται από το planetinnovation.pool.ntp.org. Προς υποστήριξη αυτού, το τμήμα εργαστηρίου πληροφορικής πρέπει να ενεργοποιήσει την πρόσβαση σε διευθύνσεις στο planetinnovation.pool.ntp.org και να ενεργοποιήσει την κυκλοφορία NTP (θύρα UDP 123) μέσω του τείχους προστασίας. Οι συσκευές Geri διαμορφώνονται ώστε να λαμβάνουν ενημερώσεις ώρας από τη συνδεδεμένη εικονική μηχανή του Geri Connect & Geri Assess. Εάν δεν είναι συνδεδεμένη σε έναν εξυπηρετητή NTP, η εικονική μηχανή του Geri Connect & Geri Assess θα συγχρονίσει την ώρα της με τον κεντρικό υπολογιστή του vSphere.

- Παροχή πύλης δικτύου εργαστηρίου
- Το τείχος προστασίας επιτρέπει την εξερχόμενη κυκλοφορία UDP στη θύρα “123”
- Το τείχος προστασίας επιτρέπει την πρόσβαση σε διευθύνσεις planetinnovation.pool.ntp.org

Η τρέχουσα έκδοση του Geri Connect & Geri Assess δεν υποστηρίζει εξυπηρετητές ώρας που φιλοξενούνται στην τοποθεσία. Εάν απαιτείται, επικοινωνήστε με την Genea Biomedx.

ΥΠΟΔΕΙΞΗ: Ανατρέξτε στην ενότητα “5.5.3. Μη αυτόματη παρακολούθηση και ρύθμιση του ρολογιού του Geri Connect & Geri Assess” στη σελίδα 70 σε περίπτωση που δεν είναι δυνατή η σύνδεση στους δημόσιους εξυπηρετητές ώρας planetinnovation.pool.ntp.org.

5.3. Προαιρετικά χαρακτηριστικά και προσαρμογή

Η προεπιλεγμένη εγκατάσταση του Geri Connect & Geri Assess παρέχεται με ένα προκαθορισμένο σύνολο ρυθμίσεων και αδειών. Ορισμένα από τα προεπιλεγμένα στοιχεία ρύθμισης παραμέτρων ενδέχεται να μην ταιριάζουν με τις πολιτικές δικτύου του εργαστηρίου σας. Η ακόλουθη ενότητα καθορίζει τις διαθέσιμες επιλογές προσαρμογής για το Geri Connect & Geri Assess. Όλες οι ενότητες αυτού του κεφαλαίου είναι προαιρετικές και πρέπει να αξιολογούνται βάσει των ειδικών εργαστηριακών αναγκών σας.

5.3.1. Ενσωματωμένος ελεγκτής απομακρυσμένης πρόσβασης Dell

Η εγκατάσταση του εξυπηρετητή του Geri Connect & Geri Assess περιλαμβάνει την πλατφόρμα διαχείρισης υλικού της Dell με όνομα “integrated Dell Remote Access Controller” (iDRAC). Η διασύνδεση web του iDRAC παρέχει μια επισκόπηση της κατάστασης διάφορων στοιχείων υλικού του εξυπηρετητή Geri Connect. Η υπηρεσία iDRAC μπορεί επίσης να διαμορφωθεί ώστε να στέλνει ειδοποιήσεις και προειδοποιήσεις. Ανατρέξτε στον ιστότοπο της Dell για περισσότερες πληροφορίες σχετικά με τις λειτουργίες του iDRAC.

Ο μηχανικός σέρβις της Genea Biomedx μπορεί να διαμορφώσει το iDRAC ώστε να είναι προσβάσιμο στο δίκτυο εργαστηρίου κατόπιν αιτήματος του τμήματος εργαστηρίου πληροφορικής. Μόλις πραγματοποιηθεί ρύθμιση παραμέτρων του iDRAC, ο μηχανικός σέρβις της Genea Biomedx θα παράσχει στο τμήμα εργαστηρίου πληροφορικής τα διαπιστευτήρια για το περιβάλλον χρήστη ως μέρος της Εγγραφής ρύθμισης παραμέτρων εξυπηρετητή.

- Αιτηθείτε τη ρύθμιση παραμέτρων του iDRAC από την Genea Biomedx (προαιρετικό)

5.3.2. Πιστοποιητικό HTTPS

Η προεπιλεγμένη εγκατάσταση του Geri Connect & Geri Assess παρέχεται με ένα αυτο-υπογεγραμμένο πιστοποιητικό HTTPS που δημιουργείται από την Genea Biomedx. Σε περίπτωση που η πολιτική ασφάλειας του εργαστηρίου σας απαιτεί πιστοποιημένο πιστοποιητικό HTTPS ή για να αποφύγετε την παρουσίαση προειδοποίησης ασφαλείας του προγράμματος περιήγησης στους χρήστες του Geri Connect & Geri Assess, το προεπιλεγμένο αυτο-υπογεγραμμένο πιστοποιητικό HTTPS θα πρέπει να αντικατασταθεί από τον μηχανικό σέρβις της Genea Biomedx. Εφόσον απαιτείται, το πιστοποιημένο πιστοποιητικό HTTPS και το ιδιωτικό αρχείο κλειδιού θα πρέπει να παρέχονται στον μηχανικό σέρβις της Genea Biomedx πριν από την εγκατάσταση του Geri Connect & Geri Assess.

Το πιστοποιητικό θα πρέπει να είναι σε μορφή PEM και να βρίσκεται σε ξεχωριστό αρχείο από αυτό του ιδιωτικού κλειδιού.

- Αγορά/δημιουργία πιστοποιημένου πιστοποιητικού HTTPS (προαιρετικό).
- Παροχή πιστοποιημένου πιστοποιητικού HTTPS και αρχείου ιδιωτικού κλειδιού στον μηχανικό σέρβις της Genea Biomedx (προαιρετικό).

Το τμήμα εργαστηρίου πληροφορικής μπορεί να πραγματοποιήσει αγορά ενός πιστοποιημένου πιστοποιητικού HTTPS από μια αναγνωρισμένη Αρχή έκδοσης πιστοποιητικών.

Εναλλακτικά, το νέο πιστοποιητικό μπορεί να δημιουργηθεί από την εσωτερική Αρχή έκδοσης πιστοποιητικών (CA) του τμήματος εργαστηρίου πληροφορικής. Εάν η CA του εργαστηρίου είναι κεντρικά ελεγχόμενη και διανέμεται σε υπολογιστές στο δίκτυό σας (για παράδειγμα μέσω της Διαχείρισης πολιτικής ομάδας της υπηρεσίας καταλόγου Active Directory), τα προγράμματα περιήγησης χρηστών του Geri Connect & Geri Assess θα αναγνωρίσουν το πιστοποιητικό ως αξιόπιστο και δεν θα εμφανίσουν προειδοποίηση ασφαλείας.

5.4. Ημέρα εγκατάστασης του Geri Connect & Geri Assess

- Το τμήμα εργαστηρίου πληροφορικής θα πρέπει να επιβεβαιώσει ότι πληρούνται όλες οι υποχρεωτικές απαιτήσεις που παρατίθενται στην ενότητα “5.3. Προαιρετικά χαρακτηριστικά και προσαρμογή” στη σελίδα 65 και είναι διαθέσιμες στον μηχανικό σέρβις της Genea Biomedx.
- Το τμήμα εργαστηρίου πληροφορικής θα πρέπει να επιβεβαιώσει ότι πληρούνται όλες οι σχετικές προαιρετικές απαιτήσεις που παρατίθενται στην ενότητα “5.3. Προαιρετικά χαρακτηριστικά και προσαρμογή” στη σελίδα 65 και είναι διαθέσιμες στον μηχανικό σέρβις της Genea Biomedx.
- Κατά την εγκατάσταση, ένα εκπρόσωπος του τμήματος εργαστηρίου πληροφορικής θα πρέπει να είναι διαθέσιμος ώστε να βοηθήσει τον μηχανικό σέρβις της Genea Biomedx.
- Ένας υπάλληλος εργαστηρίου με ρόλο διαχειριστή του Geri Connect & Geri Assess πρέπει να πραγματοποιήσει την αρχική επικύρωση της εγκατάστασης του Geri Connect & Geri Assess, ενώ ο μηχανικός σέρβις της Genea Biomedx που βρίσκεται στην τοποθεσία θα επιβεβαιώνει την επιτυχή εγκατάσταση.
- Οι εγγραφές ρύθμισης παραμέτρων εξυπηρετητή θα πρέπει να παρέχονται από τον μηχανικό σέρβις της Genea Biomedx στο τμήμα εργαστηρίου πληροφορικής μετά την επιτυχή εγκατάσταση του Geri Connect & Geri Assess.

5.5. Καθημερινή συντήρηση

Το Geri Connect & Geri Assess είναι μια σταθερή υπηρεσία web που απαιτεί ελάχιστη προσπάθεια για την καθημερινή της συντήρηση. Ωστόσο, υπάρχουν κάποιες εργασίες συντήρησης που πρέπει να εκτελούνται από το τμήμα εργαστηρίου πληροφορικής ώστε να διασφαλίζεται η σταθερή και συνεχής υπηρεσία και να αποτρέπεται η απώλεια δεδομένων.

5.5.1. Παρακολούθηση διαθέσιμου χώρου αποθήκευσης

Ένας επωαστήρας Geri, ο οποίος διαθέτει 6 θαλάμους, έχει δυνατότητα παραγωγής δεδομένων 1TB σε διάστημα 14 εβδομάδων. Καθώς η τυπική χωρητικότητα αποθήκευσης εξυπηρετητή Geri Connect & Geri Assess περιορίζεται σε 5,4TB, είναι σημαντικό να πραγματοποιείται περιοδικά παρακολούθηση του διαθέσιμου χώρου αποθήκευσης στο Geri Connect & Geri Assess. Οι πληροφορίες αποθήκευσης εξυπηρετητή του Geri Connect & Geri Assess εμφανίζονται στη σελίδα πληροφοριών του Geri Connect & Geri Assess. Για περαιτέρω οδηγίες, δείτε την ενότητα “2.6. Σελίδα Information (Πληροφορίες)” στη σελίδα 13.

Το τμήμα εργαστηρίου πληροφορικής είναι υπεύθυνο για την περιοδική παρακολούθηση του διαθέσιμου χώρου αποθήκευσης. Μόλις επιτευχθεί ένα καθορισμένο ελάχιστο όριο διαθέσιμου χώρου αποθήκευσης, το τμήμα εργαστηρίου πληροφορικής θα πρέπει να ειδοποιήσει το κλινικό προσωπικό του εργαστηρίου να διαγράψει τα μη κεντρικά βίντεο ιστορικού ασθενών από την καρτέλα Historical Patients (Ιστορικό ασθενών). Για περαιτέρω οδηγίες, δείτε την ενότητα “3.1.3. Ιστορικοί ασθενείς” στη σελίδα 17.

5.5.2. Δημιουργία αντιγράφων ασφαλείας, επαναφορά και αποκατάσταση καταστροφής

Το τμήμα εργαστηρίου πληροφορικής φέρει την ευθύνη για 1) το σύστημα αντιγράφων ασφαλείας, 2) τον έλεγχο της διαδικασίας αντιγράφων ασφαλείας, ώστε να διασφαλίζεται η δυνατότητα επαναφοράς των αντιγράφων ασφαλείας και 3) την εφαρμογή ενός σχεδίου αποκατάστασης καταστροφής.

Τα ακόλουθα δεδομένα πρέπει να λαμβάνονται υπόψιν από το τμήμα εργαστηρίου πληροφορικής κατά τη δόμηση και εκτέλεση αντιγράφων ασφαλείας, την επαναφορά και τα σχέδια αποκατάστασης καταστροφής:

- Η δημιουργία αντιγράφων ασφαλείας για το Geri Connect εκτελείται σε επίπεδο εικόνας εικονικής μηχανής. Η μερική δημιουργία αντιγράφων ασφαλείας και η επαναφορά δεδομένων δεν υποστηρίζονται.
- Εξαιτίας των μεγάλων όγκων δεδομένων, οι διαδικασίες δημιουργίας αντιγράφων ασφαλείας και επαναφοράς μπορεί να είναι χρονοβόρες.
- Ο εξυπηρετητής του Geri Connect χρησιμοποιεί ρύθμιση παραμέτρων RAID 10 για τους σκληρούς του δίσκους για λόγους προστασίας σε περίπτωση αποτυχίας μονάδας δίσκου.
- Ο εξυπηρετητής εκτελείται με υπερεπόπτη το vSphere ESXi. Συνιστάται η δημιουργία αντιγράφων ασφαλείας για την εικονική μηχανή του Geri Connect & Geri Assess μέσω ενός εργαλείου δημιουργίας αντιγράφων ασφαλείας συμβατού με το vSphere. Δείτε την ενότητα “5.2.2. Προαπαιτούμενο 2: Άδεια VMware vSphere” στη σελίδα 61.
- Άλλες συνιστώμενες δωρεάν επιλογές δημιουργίας αντιγράφων ασφαλείας:
 - Veeam Backup Free — θα λειτουργεί μόνο με VMware vSphere με εμπορική άδεια (άδεια Essentials) και απαιτεί σύνδεση δικτύου τουλάχιστον 1Gbit
 - HP Enterprise VM Explorer
 - Ο εξυπηρετητής Geri Connect & Geri Assess θα μπορούσε επίσης να προστεθεί σε οποιοδήποτε υπάρχον σύστημα δημιουργίας αντιγράφων ασφαλείας με βάση το vSphere.
Τέτοια εργαλεία επιτρέπουν την ολοκλήρωση της δημιουργίας αντιγράφων ασφαλείας, ενώ ο εξυπηρετητής εκτελείται και αλληλεπιιδρά με τους τελικούς χρήστες και τα μηχανήματα Geri.
- Συνιστάται αυστηρά η παρακολούθηση του δικτύου και η προειδοποίηση για αποτυχίες.
- Για σκοπούς αποκατάστασης καταστροφής, συνιστάται τα μέσα δημιουργίας αντιγράφων ασφαλείας να μεταφέρονται εκτός σύνδεσης και να μετακινούνται σε διαφορετική τοποθεσία, με σκοπό την προστασία τους από καταστροφή δεδομένων και φυσική απώλεια.

5.5.3. Μη αυτόματη παρακολούθηση και ρύθμιση του ρολογιού του Geri Connect & Geri Assess

Εάν δεν είναι δυνατή η πρόσβαση στους δημόσιους εξυπηρετητές ώρας του planetinnovation.pool.ntp.org, το τμήμα εργαστηρίου πληροφορικής θα πρέπει να διατηρεί χειροκίνητα τη σωστή ώρα στον κεντρικό υπολογιστή του vSphere. Λόγω αναμενόμενων παρεκκλίσεων ρολογιού, συνιστάται η μη αυτόματη παρακολούθηση και διόρθωση του ρολογιού μία φορά τον μήνα.

Εάν το ρολόι του vSphere εμφανίζει κάθε μήνα διαφορά μεγαλύτερη των 5 λεπτών σε σχέση με τον πραγματικό χρόνο, συνιστάται η συχνότερη παρακολούθηση και διόρθωση του ρολογιού.

Ακολουθήστε τα παρακάτω βήματα για να ρυθμίσετε χειροκίνητα το ρολόι στον κεντρικό υπολογιστή του vSphere:

1. Ανοίξτε το vSphere Client και συνδεθείτε με τον εξυπηρετητή, χρησιμοποιώντας ως όνομα χρήστη το “admin” (ανατρέξτε στις εγγραφές ρύθμισης παραμέτρων εξυπηρετητή που παρέχονται από τον μηχανικό σέρβις της Genea Biomedx για τον κωδικό πρόσβασης).
2. Κάντε κλικ στην καρτέλα Configuration (Ρύθμιση παραμέτρων).
3. Κάτω από το στοιχείο “Software” (Λογισμικό) και επιλέξτε “Time Configuration” (Ρύθμιση παραμέτρων ώρας)
4. Κάντε κλικ στο “Properties...” (Ιδιότητες...) στη δεξιά πλευρά.
5. Στο παράθυρο διαλόγου της Ρύθμισης παραμέτρων ώρας, ορίστε την ώρα χειροκίνητα.

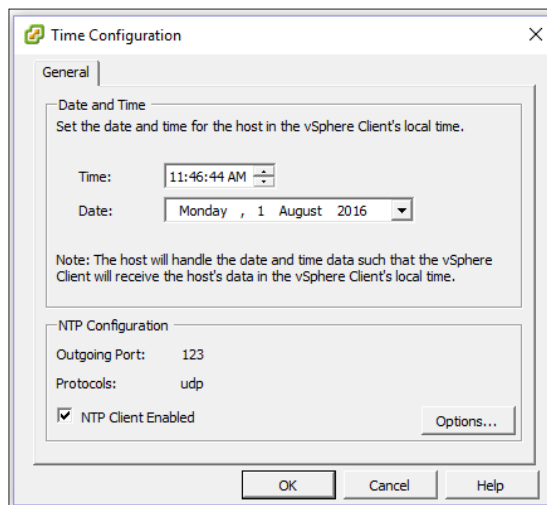

6. Κάντε κλικ στο OK για αποθήκευση.
7. Επανεκκίνηση της εικονικής μηχανής του Geri Connect & Geri Assess.

Define interaction models, user task flows, and UI specifications. Communicate scenarios, end-user experiences, interaction models, and screen designs to stakeholders. Work with our client director and visual designers to incorporate the visual identity of Partner into features. Develop and maintain design wireframes, mockups, and specifications as needed.

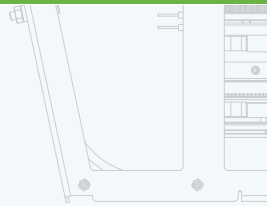
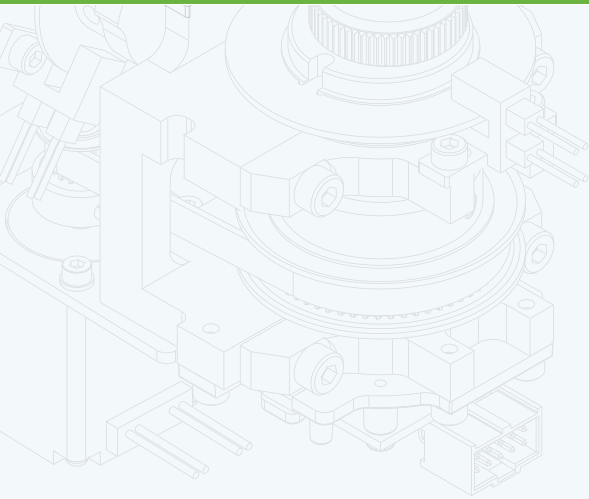

Temperature
Carbon dioxide
Humidity

MODULE

Define interaction models, user task flows, and UI specifications. Communicate scenarios, end-user experiences, interaction models, and screen designs to stakeholders. Work with our client director and visual designers to incorporate the visual identity of Partner into features. Develop and maintain design wireframes, mockups, and specifications as needed.

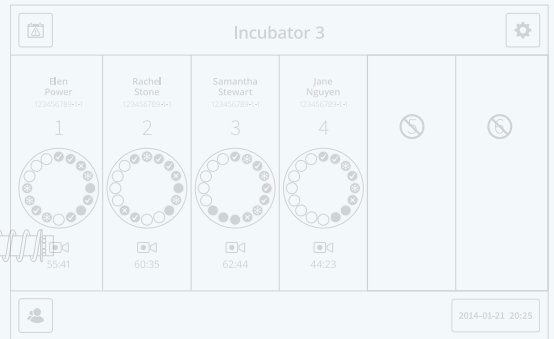
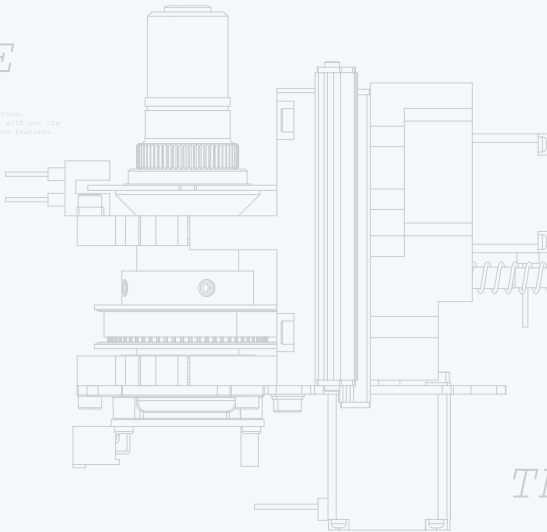

Define interaction models, user task flows, and UI specifications. Communicate scenarios, end-user experiences, interaction models, and screen designs to stakeholders. Work with our client director and visual designers to incorporate the visual identity of Partner into features. Develop and maintain design wireframes, mockups, and specifications as needed.

THE DISH

3xWASHING WELLS
16xEMBRYOS PER DISH

Define interaction models, user task flows, and UI specifications. Communicate scenarios, end-user experiences, interaction models, and screen designs to stakeholders. Work with our client director and visual designers to incorporate the visual identity of Partner into features. Develop and maintain design wireframes, mockups, and specifications as needed.

