



Geri Connect

User Manual



Geri Assess



INFORMAȚII GENERALE

Drepturi de autor

Acest manual de utilizare și toate conținuturile incluse în acesta fac obiectul drepturilor de autor. Toate drepturile sunt rezervate. Nicio parte a acestui manual de utilizare nu poate fi reprodusă, copiată, tradusă sau transmisă sub nicio formă și prin niciun mijloc fără aprobarea prealabilă în scris din partea Genea Biomedx.

Asistență tehnică

Producător



Genea Biomedx Pty Ltd

Level 2, 321 Kent Street

Sydney, New South Wales, 2000, Australia

E-mail: info@geneabiomedx.com

Web: www.geneabiomedx.com

Reprezentant european autorizat

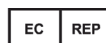

DONAWA LIFESCIENCE CONSULTING SRL

Piazza Albania, 10

00153 Roma

Italia



Revizia 1 a QIFU-GERI-RO-2 tradusă din revizuirea 11 a materialului sursă QFRM794.

VIZUALIZARE RAPIDĂ

Avertismente și atenționări	V
Instrucțiuni de siguranță	VIII
Instalare	VIII
Despre Geri Connect & Geri Assess	1
Utilizarea Geri Connect & Geri Assess	12
Sarcinile administratorului	36
Instrucțiuni IT pentru laborator	48
Note	59

CUPRINS

INTRODUCERE	V
INSTRUCȚIUNI DE SIGURANȚĂ	VIII
1. DESPRE GERI CONNECT & GERI ASSESS	1
1.1. Indicații de utilizare/utilizare preconizată.....	1
1.2. Caracteristicile principale ale Geri Connect & Geri Assess.....	1
1.3. Instrumente de evaluare a embrionilor.....	1
1.3.1. Geri Assess 1.0 - Adnotări manuale.....	1
1.3.2. Geri Assess 2.0 - Instrument de adnotare automată.....	2
1.3.3. Instrumentul de evaluare Eeva™.....	2
2. ACCESAREA GERI CONNECT & GERI ASSESS	3
2.1. Conectarea la Geri Connect & Geri Assess.....	3
2.2. Deconectarea de la Geri Connect & Geri Assess.....	3
2.3. Navigare de bază a Geri Connect & Geri Assess.....	4
2.4. Setările dvs. de utilizator.....	6
2.5. Geri Status Hub.....	6
2.5.1. Starea instrumentului.....	7
2.5.2. Alarme și avertismente.....	9
2.5.3. Starea camerei.....	10
2.5.4. Starea conexiunii.....	10
2.6. Pagina Informații.....	11
3. UTILIZAREA GERI CONNECT & GERI ASSESS	12
3.1. Filele Listă de pacienți.....	12
3.1.1. Pacienți nealocați.....	14
3.1.2. Pacienți alocați și cu înregistrare.....	14
3.1.3. Pacienți din istoric.....	15
3.1.4. Adăugarea unui nou pacient.....	16
3.1.5. Editarea detaliilor pacientului.....	17
3.1.6. Adăugarea unui pacient activat în Geri Assess 2.0.....	17
3.1.7. Alocarea unui pacient la o cameră.....	18
3.1.8. Stare de sincronizare.....	18
3.2. Pagina de examinare a pacientului.....	19
3.2.1. Comenzi de redare.....	20
3.2.2. Informații despre filigranul de redare video.....	21
3.2.3. Bara Cronologie.....	22

3.2.4. Etichetarea embrionilor	23
3.2.5. Exportul de date	23
3.3. Pagina de rezumat a pacientului	25
3.3.1. Bara Cronologie	25
3.4. Adnotarea embrionilor cu ajutorul Geri Assess și Eeva™	26
3.4.1. Accesarea Geri Assess și Eeva™	27
3.4.2. Geri Assess 1.0 - Adnotarea manuală a evenimentelor și observațiilor	28
3.4.3. Geri Assess 2.0 - Adnotarea automată a evenimentelor și observațiilor	30
3.4.4. Testul de diagnosticare Eeva™	32
3.4.5. Lista de evenimente și observații	33
3.5. Algoritmi de notare personalizați	34
3.5.1. Terminologie	34
3.5.2. Crearea Fișierului de modele	34
3.5.3. Exemplu de fișier model	35
3.5.4. Încărcarea unui nou algoritm de notare personalizat	36
3.5.5. Actualizarea unui algoritm de notare personalizat	36
3.5.6. Aplicarea unui algoritm de notare personalizat	36
4. SARCINILE ADMINISTRATORULUI	37
4.1. Gestionarea utilizatorilor de administrator	37
4.1.1. Adăugarea unui nou utilizator	37
4.1.2. Gestionarea unui utilizator existent	37
4.1.3. Dezactivarea și reactivarea unui utilizator existent	37
4.1.4. Atribuirea și dezactivarea unui administrator	38
4.1.5. Conectarea incubatoarelor Geri la Geri Connect & Geri Assess	38
4.2. Configurarea scorurilor în Geri Assess 1.0	40
4.2.1. Gestionarea paginii de configurare a scorurilor	41
4.3. Șabloane PDF	44
4.4. Filele Setări Geri Connect & Geri Assess	46
4.4.1. Setări cont	46
4.4.2. Setări de sistem	46
4.4.3. Servicii externe	46
4.5. Licențiere	47
4.5.1. Geri Assess 2.0 și algoritmi de notare personalizați	48
4.5.2. Testul de diagnosticare Eeva™	48
4.5.3. Stabilirea unei limite de avertizare privind licențele rămase	49



5. INSTRUCȚIUNI IT PENTRU LABORATOR	50
5.1. Prezentare tehnică generală	50
5.1.1. Hardware.....	50
5.1.2. Stocare și virtualizare.....	51
5.1.3. Software.....	51
5.1.4. Disponerea rețelei.....	52
5.2. Condiții prelabile pentru instalarea Geri Connect & Geri Assess	53
5.2.1. Condiția prelabilă 1: Configurarea rețelei de laborator pentru Geri Connect & Geri Assess.....	53
5.2.2. Condiția prelabilă 2: Licență VMware vSphere.....	53
5.2.3. Condiția prelabilă 3: Accesul la rețeaua de internet la serverele NTP (Network Time Protocol).....	56
5.3. Caracteristici opționale și personalizare	56
5.3.1. Controler de acces la distanță Dell integrat.....	56
5.3.2. Certificat HTTPS.....	57
5.4. Ziua de instalare Geri Connect & Geri Assess	58
5.5. Întreținerea zilnică	58
5.5.1. Monitorizarea spațiului de stocare disponibil.....	58
5.5.2. Copiere de siguranță, restabilire și recuperare în caz de dezastru.....	59
5.5.3. Monitorizarea manuală și setarea ceasului Geri Connect & Geri Assess Clock.....	60
6. NOTE	61

INTRODUCERE

Este responsabilitatea proprietarului să se asigure că toți utilizatorii Geri și Geri Connect & Geri Assess au citit și au înțeles Manualul de utilizare QFRM422 Geri/Geri+ înainte de a utiliza instrumentul. Acest manual de utilizare și Manualul de utilizare QFRM422 Geri/Geri+ se adresează cititorilor care sunt familiarizați cu tehnicile clinice și de laborator, cu instrumentele și cu procedurile și echipamentele de siguranță personală. Înainte de a utiliza Geri, vă rugăm să vă asigurați că aveți pregătirea clinică și de laborator adecvată.

Avertismente și atenționări







Următoarele avertismente și atenționări apar în manualul de utilizare. Este responsabilitatea proprietarului să se asigure că toți utilizatorii Geri și Geri Connect & Geri Assess au citit și au înțeles aceste avertismente și atenționări înainte de a utiliza instrumentul.

	<p>AVERTISMENT: Este responsabilitatea proprietarului să se asigure că toți utilizatorii Geri și Geri Connect & Geri Assess:</p> <ul style="list-style-type: none"> • sunt instruiți cu privire la toate procedurile de siguranță în laborator, inclusiv la manipularea materialelor periculoase • au citit și au înțeles instrucțiunile și avertismentele conținute în acest manual de utilizare • au primit o formare adecvată în ceea ce privește funcționarea corectă a instrumentului.
	<p>AVERTISMENT: Geri Connect & Geri Assess nu este un înlocuitor pentru un sistem de alarmă la distanță. Instrumentul Geri include o alarmă sonoră și o alarmă la distanță, care servesc ca notificări de alarmă primare. Notificările de pe Geri Connect & Geri Assess sunt doar pentru confortul utilizatorului. Vă rugăm să consultați Manualul de utilizare Geri/Geri+, pentru mai multe informații.</p>
	<p>AVERTISMENT: În timpul procesului de sincronizare, este posibil ca redarea video disponibilă pe Geri Connect & Geri Assess să nu includă până la ultimele cinci imagini realizate pe instrumentul Geri.</p>

	<p>AVERTISMENT:</p> <ul style="list-style-type: none">• Se recomandă ca detaliile pacienților și soarta embrionilor să fie actualizate pe Geri Connect & Geri Assess. Dacă detaliile pacientului și/sau soarta embrionilor sunt actualizate pe instrumentul Geri, utilizatorul trebuie să aștepte până când modificările sunt vizibile pe Geri Connect & Geri Assess înainte de a face orice alte modificări la pacientul respectiv pe alte instrumente Geri sau pe Geri Connect & Geri Assess. Dacă modificările sunt efectuate simultan pe ambele produse (instrumente Geri sau Geri Connect & Geri Assess), vor fi salvate doar cele mai recente modificări, iar celelalte modificări nu vor fi înregistrate.• Dacă instrumentul Geri este deconectat de la Geri Connect & Geri Assess, efectuați toate editările sesiunilor și ale pacienților pe instrumentul Geri. Când instrumentul Geri este reconectat la Geri Connect & Geri Assess, toate modificările efectuate pe instrumentul Geri vor fi sincronizate cu Geri Connect & Geri Assess.
	<p>AVERTISMENT:</p> <ul style="list-style-type: none">• Modificările aduse la Configurarea scorului se vor aplica automat tuturor sesiunilor disponibile în Geri Connect & Geri Assess.
	<p>AVERTISMENT:</p> <ul style="list-style-type: none">• Adnotările automate nu vor fi corecte și precise în toate cazurile și, ca atare, software-ul Geri Connect & Geri Assess nu este destinat să înlocuiască practicile clinice de examinare și evaluare a embrionilor. Utilizatorii sunt responsabili de examinarea manuală a evenimentelor de dezvoltare a embrionilor pe care le consideră critice.

Definiția simbolurilor

Următoarele simboluri sunt utilizate pe Geri Connect & Geri Assess:

Simbol	Titlu
	Producător
	Data fabricației
	Număr de serie
	Referință
	Consultați Manualul de utilizare
	Atenție, consultați Manualul de utilizare

INSTRUCȚIUNI DE SIGURANȚĂ

**AVERTISMENT:**

Este responsabilitatea proprietarului să se asigure că toți utilizatorii Geri și Geri Connect & Geri Assess:

- sunt instruiți cu privire la toate procedurile de siguranță în laborator, inclusiv la manipularea materialelor periculoase
- am citit și am înțeles instrucțiunile și avertismentele conținute în acest manual de utilizare și în Manualul de utilizare QFRM422 Geri/Geri+.
- am primit o instruire adecvată privind funcționarea corectă a instrumentului și a serverului.

Instalare

Instalarea Geri Connect & Geri Assess trebuie să fie efectuată numai de un tehnician de service autorizat.

Este necesar următorul software:

- Google Chrome (versiunea 50 sau o versiune ulterioară)
- Un sistem de operare compatibil:
 - Microsoft Windows (versiunea 7 sau o versiune ulterioară)
 - OS X (versiunea 10.9 sau o versiune ulterioară)

NOTĂ: Software-ul este optimizat pentru a funcționa cu o rezoluție a ecranului de 1920 x 1080 și cu un zoom de 100%.

NOTĂ: În mod regulat sunt lansate versiuni mai noi ale browserului Chrome, iar utilizatorul poate decide să actualizeze browserul la cea mai recentă versiune. Nu se preconizează că modificările aduse de versiunile mai noi vor avea un impact asupra vizualizării interfeței cu utilizatorul

1. DESPRE GERI CONNECT & GERI ASSESS

1.1. Indicații de utilizare/utilizare preconizată

Software-ul serverului este destinat să asigure vizualizarea de la distanță a informațiilor de la incubatoare, cu o funcționalitate suplimentară de revizuire și de adnotare, pentru a ajuta la clasificarea embrionilor.

1.2. Caracteristicile principale ale Geri Connect & Geri Assess

Geri Connect & Geri Assess conectează unul sau mai multe incubatoare Geri prin intermediul unei rețele LAN. Software-ul Geri Connect & Geri Assess le permite mai multor utilizatori să acceseze și să revizuiască datele despre pacienți/embrioni, utilizând un browser Chrome pe stațiile de lucru PC.

Geri Connect & Geri Assess 2.2 include funcționalitatea de bază a Geri Assess 1.0 - adnotările manuale și sistemul de notare definit de utilizator, precum și funcționalitatea premium a Geri Assess 2.0 - adnotări automate integrate și posibilitatea de a utiliza algoritmi de scor personalizați, pe care inginerul de service i-a încărcat.

Funcționalități cheie în Geri Connect & Geri Assess 2.2:

- Paginare a listelor de pacienți
- Îmbunătățiri privind redarea video
- Îmbunătățiri ale rapoartelor
- Îmbunătățiri ale modului în care sunt modificate sau selectate evenimentele din cronologie

NOTĂ: Geri Connect & Geri Assess 2.2 se referă la versiunea de lansare a software-ului (această versiune), în timp ce Geri Assess 2.0 rămâne neschimbat ca modul de adnotări automatizate și de scor personalizat din cadrul software-ului GCA 2.2.

NOTĂ: Geri Connect & Geri Assess este o aplicație bazată pe web. Reduceți la minimum numărul de aplicații deschise pe stația de lucru PC, pentru a optimiza performanța Geri Connect & Geri Assess.

*Algoritmii personalizați de notare trebuie încărcăți în Geri Connect & Geri Assess de un tehnician de service autorizat.

1.3. Instrumente de evaluare a embrionilor

1.3.1. Geri Assess 1.0 - Adnotări manuale

Geri Assess 1.0 este sistemul de adnotare și de notare definit de utilizator și utilizat pentru evaluarea/notarea embrionilor.

Funcționalități cheie în Geri Assess 1.0:

- Un sistem de notare definit de utilizator
- Afișarea numai a evenimentelor și observațiilor relevante în timpul dezvoltării embrionului, împărțite în șase capitole de dezvoltare

- Evenimente cheie: fiecare dintre cele șase capitole de dezvoltare conține cel puțin un eveniment cheie de dezvoltare a embrionului
- Evenimente/observații personalizate: administratorii pot să ajusteze denumirile și scorurile evenimentelor/observațiilor existente, precum și să creeze noi evenimente/observații personalizate, pentru a reflecta protocoalele specifice și individuale ale laboratorului
- Scorurile sunt afișate atât pe pagina de evaluare a pacientului, cât și pe pagina de rezumat a pacientului.
- Câmp de text liber pentru comentarii și pentru clasificarea embrionară specifică laboratorului
- Comenzi rapide de la tastatură, care controlează toate funcționalitățile de redare

1.3.2. Geri Assess 2.0 - Instrument de adnotare automată

Geri Assess 2.0 este un instrument premium de evaluare a embrionilor, care adnotează evenimentele de dezvoltare embrionară și acordă automat scoruri pentru acestea. Licențele pentru această funcție se vând separat.

Funcționalitate cheie în Geri Assess 2.0:

- Utilizând imagini video cu cel mai bun plan focal de tăiere a embrionilor, detectați automat evenimentele embrionare cheie și plasați adnotări pe bara cronologică
- Posibilitatea ca utilizatorul să utilizeze mai mulți algoritmi de notare personalizați* care afișează un scor general al embrionului pe baza timpilor de dezvoltare.

*Algoritmii personalizați de notare trebuie încărcăți în Geri Connect & Geri Assess de un tehnician de service autorizat.

Consultați „3.4.5. Lista de evenimente și observații” la pagina 33, pentru o descriere completă a evenimentelor și observațiilor embrionare



AVERTISMENT:

- Adnotările automatizate nu vor fi corecte și precise în toate cazurile și, ca atare, nu sunt menite să înlocuiască practicile clinice de examinare și evaluare a embrionilor. Utilizatorii sunt responsabili de examinarea manuală a evenimentelor de dezvoltare a embrionilor pe care le consideră critice.

1.3.3. Instrumentul de evaluare Eeva™

Testul Eeva™ este un instrument de diagnosticare de terță parte, care ajută la evaluarea embrionilor. Utilizând ieșirile sistemului Geri și un set de parametri biologici, testul Eeva™ generează o predicție obiectivă a potențialului de dezvoltare a fiecărui embrion.

NOTĂ: Testul de diagnosticare Eeva™ nu este disponibil pe toate piețele.

NOTĂ: Geri 6.2 & Geri Connect și Geri Assess 2.2 nu sunt compatibile cu Eeva™. Ecosistemul Geri necesită Geri+ care rulează software-ul Geri 6.01 și Geri Connect & Geri Assess v2.0, pentru a menține compatibilitatea cu Eeva™ v3.1.

2. ACCESAREA GERI CONNECT & GERI ASSESS

2.1. Conectarea la Geri Connect & Geri Assess

Administratorul dvs. sau tehnicianul de service autorizat vă va furniza adresa HTTP, numele de utilizator și parola necesare pentru a accesa Geri Connect & Geri Assess.

De asemenea, este necesar accesul la Google Chrome (versiunea 50 sau o versiune ulterioară). Introduceți adresa HTTP furnizată într-o nouă fereastră Chrome. Se recomandă să închideți toate celelalte aplicații și să aveți deschisă doar fereastra Google Chrome în care rulează Geri Connect & Geri Assess.

Pentru a vă conecta la Geri Connect & Geri Assess: Introduceți un nume de utilizator și o parolă pe Pagina de conectare. Sunt afișate filele Listă de pacienți.

NOTĂ:

- În cazul în care combinația de nume de utilizator și parolă introdusă nu este corectă, se va afișa următoarea notificare:
 - **Numele de utilizator și parola nu se potrivesc. Încercați din nou.**
- Dacă utilizatorul face cinci încercări nereușite de conectare, contul utilizatorului va fi blocat timp de un minut și se va afișa următoarea notificare:
 - **Prea multe încercări de autentificare nevalidă. Contul a fost blocat.**
- Conturile blocate sunt deblocate automat după un minut. Dacă utilizatorul încearcă să se conecteze în timp ce contul său este blocat, perioada de un minut se va relua și se va afișa următoarea notificare:
 - **Contul este blocat. Încercați un alt cont.**
- Toate ecranele Geri Connect & Geri Assess au **Expirări din cauza inactivității**. Dacă nu există nicio interacțiune cu Geri Connect & Geri Assess timp de peste cinci minute (cum ar fi mișcarea mouse-ului sau apăsarea unei taste), se va produce o deconectare automată. Utilizatorul va fi redirecționat automat către pagina de conectare și se va afișa următoarea notificare:
 - **Sesiunea dvs. a expirat din cauza inactivității. Vă rugăm să vă conectați din nou pentru a o relua.**

NOTĂ: Utilizați F11 pentru a intra în modul ecran complet sau pentru a ieși din acesta. Se recomandă să se utilizeze modul ecran complet. Software-ul este optimizat pentru a funcționa cu o rezoluție a ecranului de 1920 x 1080 și cu un zoom de 100%.

2.2. Deconectarea de la Geri Connect & Geri Assess

Pentru a vă deconecta de la Geri Connect & Geri Assess: Selectați Deconectare din Meniu utilizator, meniul derulant situat în partea din dreapta sus a paginii.

2.3. Navigare de bază a Geri Connect & Geri Assess

După ce un utilizator s-a conectat cu succes la Geri Connect & Geri Assess, sunt afișate filele Listă de pacienți.

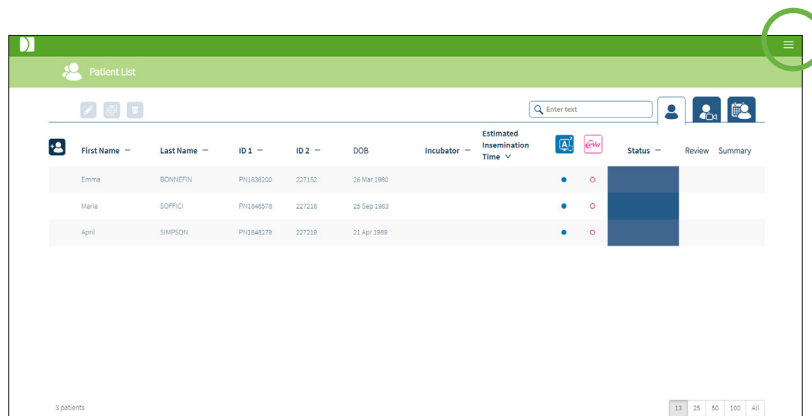

Făcând clic pe Meniu utilizator, situat în partea din dreapta sus a paginii (evidențiat cu verde mai sus), se afișează următoarele opțiuni de meniu, în funcție de nivelul de administrare.

Opțiune de meniu	Meniu administrator	Meniu utilizator
Listă de pacienți	Da	Da
Setările dvs. de utilizator	Da	Da
Geri Status Hub	Da	Da
Gestionarea utilizatorilor	Da	Nu
Configurația scorului	Da	Nu
Șabloane PDF	Da	Nu
Setări	Da	Nu
Licențe	Da	Nu
Informații	Da	Da
Deconectare	Da	Da

Geri Connect & Geri Assess are două niveluri de acces: Administrator (acces nerestricționat) și Personal de laborator (acces restricționat).

Administratorii au acces nerestricționat și au posibilitatea de a:

- crea/edita utilizatori și atribui permisiuni (Consultați „4.1. Gestionarea utilizatorilor de administrator” la pagina 37)
- vizualiza, crea și edita evenimente/observații Geri Assess (Consultați „4.2. Configurarea scorurilor în Geri Assess 1.0” la pagina 40)
- aproba conexiunile instrumentelor Geri cu Geri Connect & Geri Assess (Consultați „4.1.5. Conectarea incubatoarelor Geri la Geri Connect & Geri Assess” la pagina 38)
- vizualiza, crea și edita șabloane de rapoarte pentru pacienți în format PDF. (Consultați „4.3. Șabloane PDF” la pagina 44)





Personal de laborator (acces restricționat) nu dispune de aceste capacități. Atât Personalul de laborator, cât și Administratorii au posibilitatea de a:

- se conecta la Geri Connect & Geri Assess/deconecta de la acesta (Consultați „2.1. Conectarea la Geri Connect & Geri Assess” la pagina 3 și „2.2. Deconectarea de la Geri Connect & Geri Assess” la pagina 3)
- își schimba parola (Consultați „2.4. Setările dvs. de utilizator” la pagina 6)
- crea/modifica pacienți (Consultați „3.1. Filele Listă de pacienți” la pagina 12)
- revizui și eticheta embrioni (Consultați „3.2. Pagina de examinare a pacientului” la pagina 19)
- vizualiza un rezumat al tuturor embrionilor de la un pacient și de a sorta rezultatele (Consultați „3.3. Pagina de rezumat a pacientului” la pagina 25)
- adnota embrioni (Consultați „3.4. Adnotarea embrionilor cu ajutorul Geri Assess și Eeva™” la pagina 26)
- vizualiza instrumentele care sunt conectate la Geri Connect & Geri Assess și avertismentele/alarmele și datele de mediu (Consultați „2.5. Geri Status Hub” la pagina 6)
- vizualiza spațiul rămas pe serverul Geri Connect & Geri Assess („2.6. Pagina Informații” la pagina 11)

Toate adnotările de evenimente și observații înregistrate prin Geri Assess sunt marcate împreună cu numele de utilizator al persoanei conectate la sistem.

Pictograme

Următoarele pictograme sunt afișate în cadrul Geri Connect & Geri Assess:

Pictogramă	Descriere
	Salvare: Faceți clic pentru a vă salva modificările.
	Înapoi: Faceți clic pentru a reveni la meniul anterior.
	Editare: Faceți clic pentru a edita detaliile pacientului.
	Acasă: Faceți clic pentru a reveni la filele din Listă de pacienți, situate în colțul din stânga sus.
	Meniu utilizator: Buton pentru a deschide Meniu utilizator, situat lângă Nume utilizator în colțul din dreapta sus.

Restul pictogramelor observate în Geri Connect & Geri Assess sunt specifice paginilor și vor fi descrise în secțiunile relevante.

2.4. Setările dvs. de utilizator

Toți utilizatorii pot accesa și edita detaliile contului lor, inclusiv parola și adresa de e-mail.

Pentru a accesa pagina Setările dvs. de utilizator:

1. Selectați Setările dvs. de utilizator din Meniul utilizatorului situat în partea din dreapta sus a oricărei pagini din Geri Connect & Geri Assess.
2. Editați detaliile contului după cum este necesar (nume, adresă de e-mail, parolă).
NOTĂ: Parola trebuie să conțină mai mult de patru caractere și ține cont de majuscule.
3. Faceți clic pe pictograma Salvare , pentru a salva modificările.

2.5. Geri Status Hub

Instrumentele Geri se conectează cu Geri Connect & Geri Assess prin intermediul unui cablu Ethernet. Contactați un tehnician de service autorizat pentru a vă conecta instrumentele Geri cu Geri Connect & Geri Assess.

Toți utilizatorii Geri Connect & Geri Assess au acces la Geri Status Hub, cu toate acestea, numai administratorii pot configura noi instrumente Geri și le pot permite să comunice cu Geri Connect (Consultați „4.1.5. Conectarea incubatoarelor Geri la Geri Connect & Geri Assess” la pagina 38).

Geri Status Hub prezintă starea de conectare a instrumentelor Geri în timp real, în plus față de alarmele, avertismentele și datele de mediu (temperatura, valorile CO₂ și umiditatea relativă) în timp real și istorice ale camerelor individuale ale instrumentelor Geri.

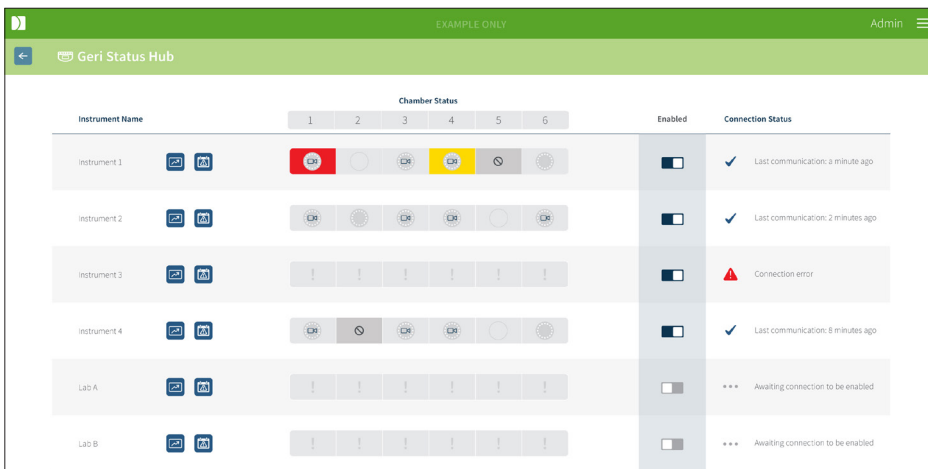









The screenshot shows the Geri Status Hub interface. At the top, there is a navigation bar with a back arrow, the title "Geri Status Hub", and an "Admin" link with a menu icon. Below the navigation bar is a table with the following columns: "Instrument Name", "Chamber Status" (with sub-columns 1-6), "Enabled", and "Connection Status".

Instrument Name	Chamber Status						Enabled	Connection Status
	1	2	3	4	5	6		
Instrument 1							<input checked="" type="checkbox"/>	✓ Last communication: 0 minute ago
Instrument 2							<input checked="" type="checkbox"/>	✓ Last communication: 2 minutes ago
Instrument 3							<input checked="" type="checkbox"/>	⚠ Connection error
Instrument 4							<input checked="" type="checkbox"/>	✓ Last communication: 8 minutes ago
Lab A							<input type="checkbox"/>	*** Awaiting connection to be enabled
Lab B							<input type="checkbox"/>	*** Awaiting connection to be enabled

Pentru a accesa pagina Geri Status Hub: Selectați Geri Status Hub din Meniul utilizatorului situat în partea din dreapta sus a oricărei pagini din Geri Connect & Geri Assess. Se afișează pagina Geri Status Hub, care arată numele incubatorului, starea camerei și starea conexiunii.

Următoarele pictograme sunt afișate în Geri Status Hub:

Pictogramă	Nume	Descriere	Mai multe informații
	Date de mediu	Buton pentru a vizualiza datele de mediu ale instrumentelor Geri conectate.	Secțiunea 2.5.1
	Alarmer și avertismente	Buton pentru a vizualiza alarmerle și avertismentele instrumentelor Geri conectate.	Secțiunea 2.5.2
	Export	Buton pentru a exporta datele de mediu și/sau alarmerle și avertismentele instrumentelor Geri selectate.	Secțiunile 2.5.1 și 2.5.2
	Cameră liberă	Camera este în prezent activă și nu este alocată niciunui pacient.	Secțiunea 2.5.3
	Cameră alocată	Camera este în prezent alocată unui anumit pacient, dar nu a început încă time-lapsing.	Secțiunea 2.5.3
	Cameră cu time-lapsing	Camera este în prezent alocată unui anumit pacient, iar înregistrarea time-lapse este în curs de desfășurare.	Secțiunea 2.5.3
	Cameră inactivă	Camera este în prezent inactivă și nu poate fi utilizată pentru alocarea pacienților sau pentru înregistrarea time-lapse.	Secțiunea 2.5.3
	Avertisment galben	Camera are un avertisment.	Secțiunea 2.5.2
	Alarmă roșie	Camera are o alarmă.	Secțiunea 2.5.2

2.5.1. Starea instrumentului

Din Geri Status Hub, pot fi vizualizate instrumentele conectate la Geri Connect & Geri Assess, precum și datele de mediu și orice alarmerle și avertismente. Datele de mediu, alarmerle și avertismentele pot fi exportate sub forma unui fișier CSV descărcat din browserul Chrome.

Pentru a vizualiza citirile de temperatură, de CO₂ și de umiditate: Faceți clic pe pictograma Date de mediu  situată lângă instrumentul dorit. Se afișează pagina Date de mediu, care prezintă cele mai recente citiri de temperatură, de CO₂ și de umiditate pentru șapte zile, în mod implicit.



Pentru a selecta o altă perioadă de timp: Faceți clic pe **1 zi**, **7 zile** sau **30 de zile**, situate în partea din stânga sus a graficului. Graficele vor afișa datele de mediu pentru perioada de timp selectată.

Pentru a selecta o cameră diferită: Faceți clic pe pictograma Starea camerei dorită, situată deasupra graficului. Se va afișa graficul care prezintă datele de mediu pentru camera selectată. **NOTĂ:** Camera unu este selectată în mod implicit.

Pentru a exporta datele de mediu: Faceți clic pe pictograma Export , pentru a exporta datele din instrumentul sau din camera dorite. Datele sunt exportate sub forma unui fișier CSV.

NOTĂ: Fișierul exportat conține doar ultimele 6 săptămâni de date.

Pentru a reveni la pagina Geri Status Hub: Faceți clic pe pictograma Înapoi .

2.5.2. Alarmer și avertismente



AVERTISMENT:

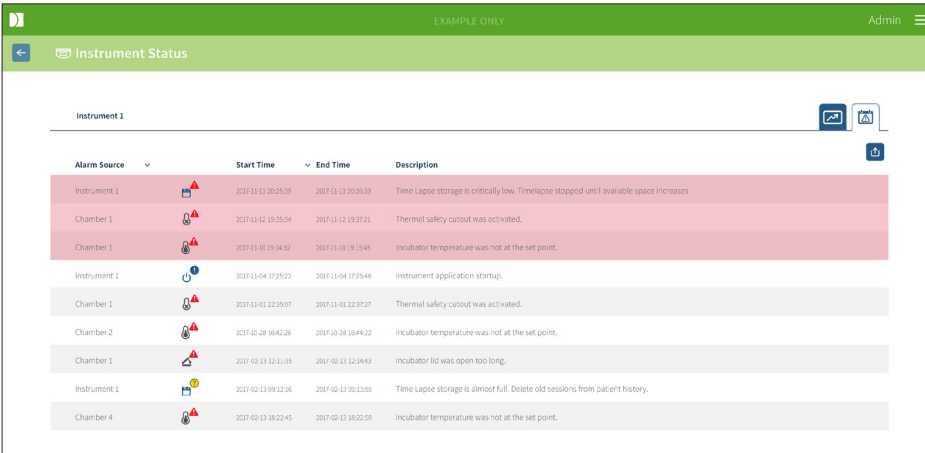

Geri Connect & Geri Assess nu este un înlocuitor pentru un sistem de alarmă la distanță. Instrumentul Geri include o alarmă sonoră și o alarmă la distanță, care servesc ca notificări de alarmă primare. Notificările de pe Geri Connect & Geri Assess sunt doar pentru confortul utilizatorului. Vă rugăm să consultați Manualul de utilizare Geri/Geri+, pentru mai multe informații.

Pentru a vizualiza alarmer și avertismentele: Faceți clic pe pictograma Alarmer și avertismente , situată lângă instrumentul dorit. Se afișează pagina Alarmer și avertismente, care prezintă cele mai recente alarmer și avertismente, precum și alarmer și avertismentele istorice.



Alarm Source	Start Time	End Time	Description
Instrument 1	2017-11-13 20:26:30	2017-11-13 20:26:30	Time Lapse storage is critically low. Timelapse stopped until available space increases
Chamber 1	2017-11-12 19:35:34	2017-11-12 19:37:21	Thermal safety cutoff was activated.
Chamber 1	2017-11-10 19:14:52	2017-11-10 19:15:45	Incubator temperature was not at the set point.
Instrument 1	2017-11-04 17:29:22	2017-11-04 17:29:48	Instrument application startup.
Chamber 1	2017-11-01 22:35:07	2017-11-01 22:37:27	Thermal safety cutoff was activated.
Chamber 2	2017-08-28 16:40:26	2017-08-28 16:44:32	Incubator temperature was not at the set point.
Chamber 1	2017-02-13 12:11:35	2017-02-13 12:18:43	Incubator lid was open too long.
Instrument 1	2017-02-13 09:12:16	2017-02-13 09:13:55	Time Lapse storage is almost full. Delete old sessions from patient history.
Chamber 4	2017-02-13 08:22:45	2017-02-13 08:22:09	Incubator temperature was not at the set point.

Alarmer și avertismentele sunt afișate sub forma unui tabel care prezintă sursa alarmer, tipul de alarmă, ora de începere, ora de sfârșit și descrierea.

- Alarmer în curs de desfășurare sunt evidențiate în roșu cu o pictogramă de alarmă  și apar întotdeauna în partea de sus a graficului. Alarmer în curs de desfășurare nu afișează nicio Oră de sfârșit.
- Avertismentele în curs de desfășurare sunt evidențiate în galben cu o pictogramă de avertisment , apar întotdeauna după alarmer în curs de desfășurare. De asemenea, avertismentele în curs de desfășurare nu indică nicio Oră de sfârșit.
- Coloana Sursa alarmer afișează numărul camerei pentru alarmer și avertismentele legate de o anumită cameră sau numele instrumentului Geri pentru alarmer și avertismentele la nivelul unui instrument Geri.

Pentru informații detaliate despre Alarmer și avertismente, consultați „8. Alarmer și avertismente” la pagina 71 din Manualul de utilizare QFRM422 Geri/Geri+.

Pentru a exporta alarmer și avertismente:

1. Faceți clic pe pictograma Export , pentru a exporta datele din instrumentul sau din camera dorite. Datele sunt exportate sub forma unui fișier CSV.







NOTĂ:

- Fișierul exportat conține doar ultimele 6 săptămâni de date.
- Toate alarmele declanșate și corectate în termen de 5 minute nu sunt exportate. Aceste alarme sunt afișate în Geri Status Hub.

Pentru a reveni la pagina Geri Status Hub: Faceți clic pe pictograma Înapoi .

2.5.3. Starea camerei

Geri Status Hub afișează cea mai recentă stare disponibilă a camerelor de instrumentului Geri. Fiecare cameră este reprezentată de una dintre următoarele stări:

Pictogramă	Nume	Descriere
	Cameră liberă	Camera este în prezent activă și nu este alocată niciunui pacient.
	Camere alocată	Camera este în prezent alocată unui anumit pacient, dar înregistrarea time-lapse nu a început încă.
	Camere cu time-lapsing	Camera este în prezent alocată unui anumit pacient și înregistrarea time-lapse a embrionului este în curs de desfășurare.
	Camere inactivă	Camera este în prezent inactivă și nu poate fi utilizată pentru alocarea pacienților sau pentru înregistrarea time-lapse.
	Avertisment galben	Camera are un avertisment (Consultați „8. Alarmer și avertismente” la pagina 71 din Manualul de utilizare QFRM422 Geri/Geri+).
	Alarmă roșie	Camera are o alarmă (Consultați „8. Alarmer și avertismente” la pagina 71 din Manualul de utilizare QFRM422 Geri/Geri+).

2.5.4. Starea conexiunii

Starea conexiunii este situată pe coloana din dreapta a hub-ului Geri Status Hub și afișează timpul scurs de la ultima comunicare dintre instrumentul Geri și Geri Connect & Geri Assess. Timpul scurs de la ultima comunicare este actualizat de fiecare dată când instrumentul Geri încearcă să se sincronizeze cu Geri Connect (chiar dacă nu sunt disponibile date noi). Dacă nu există nicio comunicare între instrumentul Geri și Geri Connect & Geri Assess timp de peste 60 de minute, se afișează un simbol de avertisment, pentru a indica o eroare de comunicare.

2.6. Pagina Informații

Toate imaginile și videoclipurile pacienților sunt stocate pe serverul Geri Connect & Geri Assess. Deoarece volumul de date stocate este mare, este important să se monitorizeze spațiul de stocare disponibil pe Geri Connect & Geri Assess. Pagina Informații afișează datele privind spațiul pe disc al Geri Connect & Geri Assess sub forma a trei parametri:

- Spațiu rămas
- Total spațiu pe disc pe server
- Procent disponibil

Pagina Informații afișează, de asemenea, ora curentă a serverului Geri Connect & Geri Assess și versiunea de software. Valorile de dată și oră afișate în paginile Geri Connect & Geri Assess vor fi întotdeauna calculate în funcție de ora serverului Geri Connect & Geri Assess.

Server Space	
Remaining Space	5519 GB
Total Server Disc Space	5600 GB
Percentage Available	98%
Current Server Time	Software Version
2017-12-30 18:45 (UTC+10)	2.0
Server Serial Number	
1234-5678	

Pentru a accesa Pagina Informații: Selectați Informații din Meniul utilizatorului situat în partea din dreapta sus a oricărei pagini din Geri Connect & Geri Assess.

NOTĂ: Un avertisment „spațiu scăzut pe disc” va apărea atunci când spațiul „liber pe disc” al serverului scade sub 720 GB. La 20 GB de spațiu rămas pe disc, sincronizarea datelor cu Geri se va întrerupe. Trebuie luate măsuri pentru a vă asigura că întotdeauna există suficient spațiu disponibil pe server. (Consultați secțiunea 5.5.1. Monitorizarea spațiului de stocare disponibil).









3. UTILIZAREA GERI CONNECT & GERI ASSESS

3.1. Filele Listă de pacienți

După ce vă conectați la Geri Connect & Geri Assess, filele Listă de pacienți sunt prima pagină implicită. Din filele Listă de pacienți se poate naviga către Meniul utilizatorului sau se poate începe adăugarea de noi pacienți sau vizualizarea pacienților existenți sau a celor cu istoric.

First Name	Last Name	ID 1	ID 2	DOB	Incubator	Estimated Insemination Time	Status	Review	Summary
Liv	SUTTON	PH1813124	227379	27 Sep 1978	KST-6	23 Sep 2020 12:35	100.00%		
Emma	FOX	PH1848643	228978	20 Mar 1981	KSG-P-6	19 Sep 2020 13:30	100.00%		
Julia	RIVERS	PH1839424	228956	12 Feb 1983	KSG-J-5	19 Sep 2020 12:50	100.00%		
Windy	SCHAFFAR	PH1852381	227088	04 Aug 1983	KSG-K-5	19 Sep 2020 11:20	100.00%		
Mini	OKAWA	PH1850406	228974	04 Dec 1990	KSG-P-2	18 Sep 2020 18:00	100.00%		
Rohan	SMT	PH1813800	227002	11 Feb 1979	KSG-A-1	18 Sep 2020 10:10	100.00%		
[2] Fiona	NAAMO	PH1870200	228915	07 Mar 1999	KSG-K-4	17 Sep 2020 11:48	100.00%		
Sarah	URWIN	PH1837870	228838	08 Sep 1981	KSG-J-2	16 Sep 2020 18:00	100.00%		
Lucia	HULTCHINSON	PH1848861	228875	24 Feb 1982	KSG-J-4	16 Sep 2020 12:40	100.00%		

Pictogramă	Nume	Descriere	Mai multe informații
	Pacienți adăugați și nealocați	Filă pentru a merge la lista de pacienți adăugați și nealocați.	Secțiunea 3.1.1
	Pacienți alocați și cu înregistrare	Filă pentru a merge la lista de pacienți care sunt alocați unei camere și care înregistrează imagini.	Secțiunea 3.1.2
	Pacienți cu istoric și cu reducere a datelor (imagini)	Filă pentru a merge la lista de pacienți cu istoric stocați pe serverul Geri Connect & Geri Assess.	Secțiunea 3.1.3
	Pacient nou	Pictogramă pentru a adăuga un nou pacient în lista de pacienți nealocați	Secțiunea 3.1.4
	Editarea detaliilor pacientului	Pictogramă pentru a edita detaliile pacientului.	Secțiunea 3.1.5

Pictogramă	Nume	Descriere	Mai multe informații
	Reducerea imaginii datelor	După selectarea unui pacient cu istoric, pictograma utilizată pentru a reduce dimensiunea video.	Secțiunea 3.1.3
	Ștergere pacient	După selectarea unui pacient, această pictogramă va șterge toate detaliile și videoclipurile pacientului.	Secțiunea 3.1.3
	Geri Assess 2.0	Coloană care indică pacienții cu Geri Assess 2.0 activat.	Secțiunea 3.1.6
	Eeva™	Coloană care indică pacienții cu testul de diagnosticare Eeva™ activat.	Secțiunea 3.1.7
	Pagina de examinare a pacientului	Link rapid pentru a afișa o pagină de evaluare a pacientului evidențiat.	Secțiunea 3.2
	Pagina de rezumat a pacientului	Link rapid pentru a afișa o pagină de rezumat a pacientului evidențiat.	Secțiunea 3.3
	Numărul de elemente afișate	Permite selectarea numărului de pacienți afișați pe o singură pagină	
	Numere de pagini și navigare	Permite navigarea între paginile următoare și anterioare.	

Lista de pacienți poate fi sortată făcând clic pe oricare dintre următoarele titluri de coloană:



- Prenume
- Nume de familie
- ID-uri de pacient (ID 1 și ID 2)
- Numele incubatorului
- Timp estimat de inseminare
- Starea pacientului.

Lista de pacienți poate fi filtrată, de asemenea, cu ajutorul căsuței de căutare situate în stânga filei Listă de pacienți adăugați și nealocați. În mod implicit, filele Listă de pacienți sunt sortate după ora estimată de inseminare, atunci când sunt vizualizate pentru prima dată. În cazul în care lista de pacienți se întinde pe mai mult de o pagină, numerele de pagină sunt afișate în colțul din stânga jos și pot fi selectate pentru a naviga direct la pagina respectivă. Numărul de pacienți afișat poate fi, de asemenea, modificat în colțul din dreapta jos.

3.1.1. Pacienți nealocați

Prima filă  afișează o listă de pacienți adăugați și nealocați. Pacienții enumerați în această filă sunt indicați prin lipsa unei pictograme în coloana Stare, așa cum se arată mai sus.

3.1.2. Pacienți alocați și cu înregistrare

A doua filă  afișează o listă a Pacienților alocați și cu înregistrare. Pacienții enumerați în această filă care sunt alocați, dar nu înregistrează sunt indicați printr-un punct alb  în coloana Stare. Acei pacienți care înregistrează sunt indicați printr-o cameră video albă  în coloana Stare.



First name	Last name	ID 1	ID 2	DOB	Incubator	Estimated Insemination Time	Status	Review	Summary
Sonia	SUNDERLAND	193456788-1-3	833456785-2-1	25 Feb 1983	Ins 2 - 2	24 Nov 2017 11:25	 		
Lorraine	CHANG	183456787-1-6	843456784-2-2	13 Nov 1982	Ins 2 - 4	13 Nov 2017 14:35	 		
Abigail	SMITH	173456786-1-4	853456783-2-3	01 May 1977	Ins 2 - 3	11 Nov 2017 13:20	 		
Amanda	GARDNER	163456785-1-7	863456782-2-4	21 Apr 1982	Ins 2 - 5	07 Oct 2017 14:15	 		
Madeline	WNSLOW	153456784-1-9	873456781-2-5	06 Mar 1979	Ins 1 - 1	02 Oct 2017 10:10	 		



Pentru a vizualiza imaginile unui pacient care înregistrează în prezent:

1. Din fila Pacienți alocați și cu înregistrare, localizați numele pacientului dorit.
2. Faceți clic pe pictograma Pagina de examinare a pacientului  situată în dreapta numelui pacientului. Se va afișa Pagina de examinare a pacientului pentru pacientul selectat.

Pentru a vizualiza un rezumat al embrionilor pentru un pacient care înregistrează în prezent:

1. Din fila Pacienți alocați și cu înregistrare, localizați numele pacientului dorit.
2. Faceți clic pe pictograma Pagina de rezumat a pacientului  situată în dreapta numelui pacientului. Se va afișa Pagina de rezumat a pacientului pentru pacientul selectat.

3.1.3. Pacienți din istoric

A treia filă  afișează o listă a pacienților cu istoric, care sunt pacienți care au terminat înregistrarea și sunt salvați pe serverul Geri Connect & Geri Assess. Pacienții listați în această filă sunt indicați printr-un calendar alb  în coloana Stare.



First name	Last name	ID 1	ID 2	DOB	Incubator	Estimated Insemination Time	Status	Review	Summary
Samantha	STEWART-STEELE	132156789-1-7	823456712-2-3	26 Nov 1978	Ins 2 - 5	28 Nov 2017 11:15	● ●		
Caroline	COWAN	165456789-1-6	823456713-2-4	13 Nov 1982	Ins 2 - 4	15 Nov 2017 12:45	● ●		
Myriam	SHERWILL	198756789-1-5	823456714-2-5	01 May 1977	Ins 2 - 3	12 Nov 2017 13:55	○ ○		
Rachel	PHILLIPS	143256789-1-4	823456715-2-6	21 Apr 1982	Ins 2 - 2	25 Oct 2017 10:35	○ ●		
Alyssa	ELLIOTT	176556789-1-3	823456716-2-7	06 Mar 1979	Ins 1 - 1	21 Oct 2017 09:30	○ ●		





Pentru a vizualiza imaginile înregistrate anterior ale unui pacient:

1. Din fila Pacienți cu istoric, localizați numele pacientului dorit.
2. Faceți clic pe pictograma Pagina de examinare a pacientului  situată în dreapta numelui pacientului. Se va afișa Pagina de examinare a pacientului pentru pacientul selectat.

Pentru a vizualiza un rezumat al embrionilor pentru un pacient cu istoric:

1. Din fila Pacienți cu istoric, localizați numele pacientului dorit.
2. Faceți clic pe pictograma Pagina de rezumat a pacientului  situată în dreapta numelui pacientului. Se va afișa Pagina de rezumat a pacientului pentru pacientul selectat.

Pentru a efectua reducerea (imaginii) datelor unui pacient:

1. Din fila Pacienți cu istoric, faceți clic pentru a evidenția numele pacientului dorit.
2. Faceți clic pe pictograma Reducerea imaginii datelor , situată între pictogramele de editare și de ștergere.
3. Apare o fereastră pop-up care confirmă ștergerea videoclipurilor de redare care nu sunt predefinite.
NOTĂ: Această acțiune nu poate fi anulată.
4. Faceți clic pe pictograma Continuare , pentru a confirma reducerea imaginii.
5. Apare o fereastră pop-up care confirmă reducerea cu succes a imaginii. Faceți clic pe pictograma Continuare , pentru a reveni la fila Pacient cu istoric.
6. După ce datele pacientului au fost reduse ca imagine a datelor, pictograma Reducerea imaginii datelor  va apărea în coloana Stare.

NOTĂ: reducerea (imaginii) datelor va șterge toate planurile focale, cu excepția planului z cu focalizare automată a embrionului decupat.

Pentru a șterge un pacient:

1. Din oricare dintre filele Listă de pacienți, faceți clic pentru a evidenția numele pacientului dorit.
2. Faceți clic pe pictograma Ștergere .
3. Apare o fereastră pop-up care confirmă ștergerea tuturor înregistrărilor video din sesiunea selectată.
NOTĂ: Această acțiune nu poate fi anulată.
4. Faceți clic pe pictograma Ștergere sesiune, pentru a confirma ștergerea sesiunii.
5. Apare o fereastră pop-up care confirmă ștergerea cu succes. Faceți clic pe pictograma Continuare, pentru a reveni la fila Pacient cu istoric.

Pentru a exporta mai mulți pacienți cu istoric:

1. Asigurați-vă că sunteți conectat la Geri Connect & Geri Assess.
2. În câmpul de adresă al browserului, tastați: `http://{Server IP address of Geri Connect & Geri Assess sau Domain}/candle/export_csv`
3. După ce apăsați tasta Enter, se va genera fișierul de descărcare.
4. O fereastră pop-up va confirma descărcarea cu succes a fișierului CSV, care poate fi deschis în Excel.

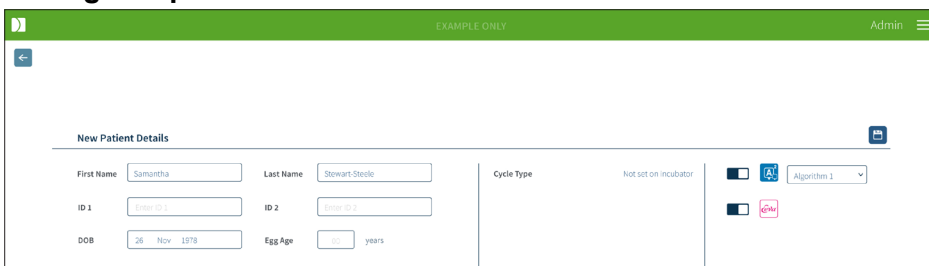

3.1.4. Adăugarea unui nou pacient

Pacienții noi sunt adăugați din fila Listă de pacienți nealocați, prima filă din filele Listă de pacienți.

Pentru a adăuga un pacient nou:

The screenshot shows a web interface for adding a new patient. The title is 'New Patient Details'. The form contains the following fields and controls:

- First Name:** Text input field containing 'Samantha'.
- Last Name:** Text input field containing 'Stewart Steele'.
- ID 1:** Text input field containing 'Enter ID 1'.
- ID 2:** Text input field containing 'Enter ID 2'.
- DOB:** Date picker showing '26 Nov 1978'.
- Egg Age:** Text input field containing '20' followed by 'years'.
- Cycle Type:** A dropdown menu currently showing 'Algorithm 1'.
- Not set on incubator:** A checkbox that is currently unchecked.



1. Faceți clic pe pictograma Pacient nou . Se afișează pagina Detalii pacient nou.
2. Cu ajutorul tastaturii computerului, introduceți numele noului pacient, ID-ul pacientului și data nașterii (DOB).
3. Faceți clic pe pictograma Salvare , pentru a adăuga detaliile noului pacient.

NOTĂ: Selectarea tipului de ciclu se realizează pe instrumentul Geri odată ce vasul Geri este plasat în camera alocată.

3.1.5. Editarea detaliilor pacientului

Detaliile pacientului pot fi editate din oricare dintre filele Listă de pacienți.



Pentru a edita detaliile pacientului:

1. Faceți clic pe numele pacientului dorit.
2. Faceți clic pe pictograma Editare . Se afișează pagina Editare detalii pacient.
3. Cu ajutorul tastaturii computerului, editați detaliile pacientului, după cum este necesar.
4. Faceți clic pe pictograma Salvare , pentru a actualiza și a salva detaliile pacientului.

3.1.6. Adăugarea unui pacient activat în Geri Assess 2.0

Pacienții activați în Geri Assess 2.0 se adaugă din pagina Editare detalii pacient.

Pentru a adăuga un pacient activat în Geri Assess 2.0:

1. Faceți clic pe numele pacientului care urmează să fie editat.
2. Faceți clic pe pictograma Editare . Se afișează pagina Editare detalii pacient.
3. Asigurați-vă că comutatorul situat lângă pictograma Geri Assess 2.0  este în poziția pornit .
4. Faceți clic pe pictograma Salvare , pentru a actualiza și a salva detaliile pacientului.

NOTĂ: Înainte de începerea înregistrării, un pacient activat în Geri Assess 2.0 poate fi dezactivat prin mutarea comutatorului situat lângă pictograma Geri Assess 2.0 în poziția oprit. Faceți clic pe pictograma Salvare, pentru a actualiza și a salva detaliile pacientului.

3.1.7. Alocarea unui pacient la o cameră

Un pacient poate fi alocat doar la o cameră goală pe un instrument Geri care este conectat la serverul Geri Connect & Geri Assess. Vă rugăm să consultați „7.4.6. Alocarea unui pacient la o cameră” la pagina 50 din Manualul de utilizare QFRM422 Geri/Geri+.

3.1.8. Stare de sincronizare



AVERTISMENT:

În timpul procesului de sincronizare, este posibil ca redarea video disponibilă pe Geri Connect & Geri Assess să nu includă până la ultimele cinci imagini realizate pe instrumentul Geri.

Sincronizarea este un proces de sincronizare a datelor pacientului disponibile pe un instrument Geri cu Geri Connect & Assess. Odată ce conexiunea este activată de un administrator, instrumentul Geri va începe să trimită datele pacientului către Geri Connect & Geri Assess. Din cauza volumului mare de imagini și de videoclipuri asociate fiecărui pacient, procesul inițial de sincronizare poate dura ceva timp. Câmpul Stare de sincronizare afișează procentul de date care a fost transferat de la instrumentul Geri către Geri Connect & Geri Assess pentru fiecare pacient. Pacienții sincronizați vor afișa o Stare de sincronizare de (sau aproape de) 100%.

Timpii de sincronizare Geri Connect & Geri Assess sunt indicați în tabelul următor:

Redare video pe Geri Connect & Geri Assess	Cu până la 35 de minute întârziere față de timp real
Starea și istoricul alarmelor instrumentului Geri	Cu până la două minute întârziere față de timp real
Sincronizarea detaliilor pacientului	Cu până la cinci minute întârziere față de timp real
Sincronizarea sorții embrionului	Cu până la două minute întârziere față de timp real
Date de monitorizare a mediului înconjurător ale instrumentului Geri	Cu până la șasei minute întârziere față de timp real

3.2. Pagina de examinare a pacientului

Embrionii pacienților sunt examinați, etichetați și adnotați* din Pagina de revizuire a pacienților. Aceasta este similară cu interfața de utilizator a instrumentului Geri și are funcționalități similare.

*Adnotarea embrionilor este explicată mai detaliat în „3.4. Adnotarea embrionilor cu ajutorul Geri Assess și Eeva™” la pagina 26.

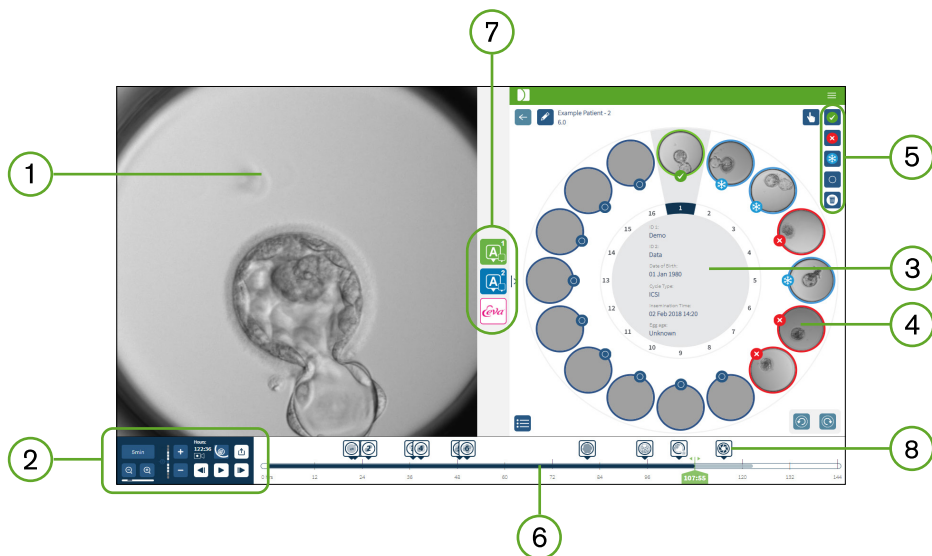















- 1 Afișarea embrionului selectat
- 2 Comenzi de redare video
- 3 Vasul Geri cu detaliile pacientului
- 4 Embrioni în micro-godeuri
- 5 Pictogramele de marcare a embrionilor
- 6 Bara cronologică afișată în ore cu orice adnotări detectate de modulul software de adnotare automată
- 7 Filele Geri Assess 1.0, Geri Assess 2.0 și Eeva™ Tabs
- 8 Imagine de referință afișată în Rapoarte PDF

NOTĂ: Imaginea care este afișată în mod implicit este vizualizarea completă a micro-godeului, permițând ajustarea prin stive z. Pentru a vizualiza imaginea de cel mai bun plan focal, decupată de embrion, faceți clic pe pictograma Decupare embrion .

3.2.1. Comenzi de redare

Următoarele pictograme sunt afișate pentru comenzile de redare din Pagina de examinare a pacientului:

Pictogramă	Ațiune	Comenzi rapide de la tastatură
	Viteză de redare: viteza de redare poate fi ajustată pentru a afișa o imagine realizată la fiecare 5, 10 sau 30 de minute. Faceți clic pe buton pentru a modifica viteza.	1, 2, 3
	Mărire și Micșorare: faceți clic pentru a mări sau micșora imaginea. Bara de sub aceste pictograme reprezintă intervalul de zoom și poziția curentă în acest interval.	
	Z-stack (plan focal): faceți clic pe + sau pe - , pentru deplasare în sus sau în jos între planurile focale. NOTĂ: Această funcție este dezactivată atunci când butonul de decupare a embrionilor este activ.	W - sus S - jos
	Ore: înregistrare - timpul total de înregistrare până în acest moment.	
	Decupare embrion: detectează planul focal al embrionului cu cea mai clară imagine (z99).	
	Vizualizare completă: vizualizare completă a microgodeului - poate utiliza opțiunea z-stack.	
	Export date: pentru a exporta o imagine, un videoclip, un raport al pacientului sau un fișier CSV care conțin datele de adnotare.	
	În timpul redării: 40 de cadre înainte	D
	În timpul pauzei: 1 cadru înainte	D
	În timpul redării: 40 de cadre înapoi	A
	În timpul pauzei: 1 cadru înapoi	A
	Redare	Bară de spațiu

Pictogramă	Acțiune	Comenzi rapide de la tastatură
	Pauză	Bară de spațiu
	Vizualizați micro-godeul precedent.*	Q
	Vizualizați următorul micro-godeu.*	E

*Aceste două comenzi se găsesc în partea dreaptă a paginii de examinare a pacienților, sub Vasul Geri, iar atunci când faceți clic pe acestea, vă vor duce la momentul exact al embrionului selectat anterior.

Embrionul poate fi, de asemenea, mutat în jurul câmpului de vizualizare, făcând clic și trăgându-l cu mouse-ul.

	<p>AVERTISMENT:</p> <ul style="list-style-type: none"> Se recomandă ca detaliile pacientului și soarta embrionului să fie actualizate din Geri Connect & Geri Assess. Dacă se efectuează actualizări ale detaliilor pacientului sau sorții embrionilor pe instrumentul Geri, utilizatorul trebuie să aștepte până când modificările sunt vizibile pe Geri Connect & Geri Assess înainte de a face orice alte modificări la pacientul respectiv pe alte instrumente Geri sau pe Geri Connect & Geri Assess. Atunci când se fac modificări simultan pe diferite instrumente (instrumente Geri sau Geri Connect & Geri Assess), doar ultima modificare va fi salvată, iar celelalte modificări nu vor fi înregistrate. În cazul în care Geri este deconectat de la Geri Connect & Geri Assess, efectuați toate editările sesiunii și ale pacienților pe instrumentul Geri. Când Geri este reconectat la Geri Connect & Geri Assess, toate modificările efectuate pe instrumentul Geri vor fi sincronizate cu Geri Connect & Geri Assess.
--	--

3.2.2. Informații despre filigranul de redare video

La vizualizarea videoclipurilor cu embrionii din micro-godeuri, pot fi afișate o serie de avertismente referitoare la videoclipuri.

În timpul redării video, pot apărea următoarele avertismente:

Niciun videoclip disponibil: Videoclipul nu a fost capturat încă, de exemplu, imaginile nu au fost realizate, întârziere de sincronizare cu serverul sau pacient cu imagine de date redusă.

Se încarcă.....: Se încarcă fișierul video. Acest lucru poate apărea atunci când se trece de la un z-stack la altul sau de la un micro-godeu la altul.

Godeu gol: Micro-godeul a fost etichetat ca fiind gol. Au fost capturate înregistrări video, deși previzualizarea și redarea micro-godeului au fost dezactivate. Îndepărtați eticheta de godeu gol, pentru a elimina aceste restricții.

Nu este selectat niciun flux: Apare atunci când nu este selectat niciun godeu în Pagina de examinare a pacientului. Faceți clic pe un alt micro-godeu, pentru a șterge această eroare.

3.2.3. Bara Cronologie

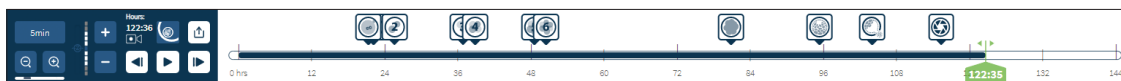

Bara Cronologie afișează cronologia din timpul dezvoltării embrionului și este afișată în ore.

Culoarea de pe bara de cronologie indică următoarele:







- **Albastru deschis:** Redarea time-lapse a fost înregistrată, dar nu a fost încă revizuită.
- **Albastru închis:** Redarea time-lapse a fost vizualizată.
- **Liber:** Nu există imagini video înainte de a începe time-lapse, după ce acesta s-a terminat sau pentru că este în viitor și, prin urmare, nu a fost capturat încă.
- **Indicator de poziție verde:** Poziția pe cronologie a imaginii afișate curent. Numărul afișat reprezintă timpul scurs de la inseminare, în ore și minute.

NOTĂ: Pentru a actualiza o adnotare a unui eveniment existent, deplasați cursorul verde în poziția adnotării, faceți clic dreapta pe cursorul verde pentru a afișa o listă de adnotări existente și selectați evenimentul după cum este necesar. Poziția se va actualiza acum pe bara de cronologie.



3.2.4. Etichetarea embrionilor

Toți embrionii marcați în Geri Connect & Geri Assess sunt sincronizați cu instrumentul Geri. De asemenea, toți embrionii marcați pe instrumentul Geri sunt sincronizați cu Geri Connect & Geri Assess.

Pictogramă	Descriere
	Selecție multiplă: Faceți clic pe această pictogramă, pentru a evidenția mai multe micro-godeuri.
	Etichetă de crioconservare: Faceți clic pe această pictogramă, pentru a marca un embrion pentru crioconservare.
	Discard Tag (Etichetă de eliminare): Faceți clic pe această pictogramă, pentru a marca un embrion în vederea eliminării.
	Etichetă de transfer: Faceți clic pe această pictogramă, pentru a marca un embrion pentru transfer.
	Etichetă pentru micro-godeuri goale: Faceți clic pe această pictogramă, pentru a marca un micro-godeu gol. Imaginile din aceste micro-godeuri nu vor fi exportate în Geri Connect & Geri Assess și nu pot fi redatate pe cronologie.
	Ștergere etichetă: Faceți clic pe această pictogramă, pentru a elimina o etichetă plasată pe un embrion.

3.2.5. Exportul de date

Următoarele date pot fi exportate din Pagina de examinare a pacientului în Geri Connect & Geri Assess:

- **Imagine:** o imagine statică a embrionului din micro-godeul care este afișat pe pagină.
- **Videoclip:** un fișier MP4 și planul focal curent al embrionului din micro-godeu care este afișat pe pagină. **NOTĂ:** fișierul MP4 este compatibil cu QuickTime® sau cu VLC Media Player, dar nu și cu Windows Media Player.
- **PDF:** un raport al pacientului în format PDF. Acest raport enumeră informațiile despre pacient și clinică și conține imagini statice ale adnotărilor embrionare sau, dacă nu sunt disponibile adnotări, imagini la următoarele intervale de timp: 18h, 25h, 44h, 68h, 96h, 120h și 140h. O imagine de referință selectabilă de utilizator este întotdeauna afișată ca ultima imagine pentru godeu. În cazul în care nu se face nicio selecție, imaginea este implicit imaginea finală realizată.
- **CSV:** un fișier CSV care conține puncte de date cheie pentru fiecare embrion, inclusiv informații despre pacient și date de adnotare a evenimentelor și observațiilor din Geri Assess 1.0 și Geri Assess 2.0 (dacă este activat). Scorurile pentru Assess 1.0, Assess 2.0 și Eeva sunt afișate pentru fiecare eveniment.

Pentru a exporta date:

1. În Pagina de revizuire a pacienților, faceți clic pe embrionul dorit de exportat.
2. Faceți clic pe pictograma Export  și selectați ieșirea dorită.

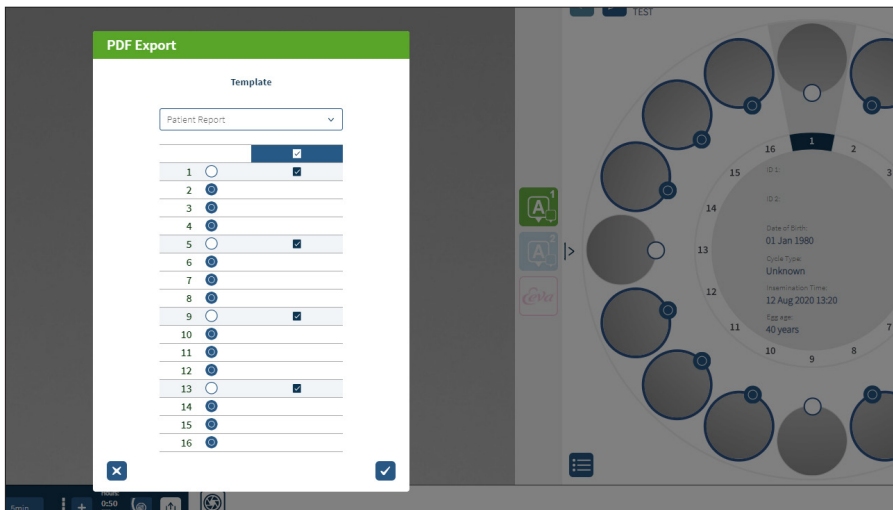



3. Va apărea o casetă de dialog Selectare godeu de raport. Selectați godeurile care urmează să fie exportate în raportul pdf.
4. Fișierele *.png și video se vor descărca în folderul Chrome Downloads (Descărcări Chrome). Rapoartele pacienților sub formă de fișiere PDF și de fișiere CSV vor fi generate și apoi descărcate în folderul Chrome Downloads. O fereastră pop-up va informa utilizatorul că exportul a fost realizat cu succes și îi va cere să confirme pentru a continua.

3.3. Pagina de rezumat a pacientului

Pagina de rezumat al pacientului afișează un rezumat al tuturor embrionilor din microgodeurile vasului Geri și toate adnotările privind evenimentele și observațiile.



- 1) Detaliile pacientului sunt afișate în partea de sus a paginii. Aceste informații pot fi editate făcând clic pe pictograma Editare .
- 2) Embrionii conținuți în Vasul Geri sunt afișați în partea stângă a paginii, cu o Bară Cronologie pentru fiecare embrion.
- 3) În partea dreaptă sunt afișate un scor (dacă este cazul), coloanele Geri Assess 1.0, Geri Assess 2.0 și Eeva™.
- 4) Orele sunt indicate în partea de jos a paginii.
- 5) Eticheta embrionului selectat în Pagina de examinare a pacientului este afișată aici, iar pentru a vizualiza embrionul în Pagina de examinare a pacientului, faceți clic pe imaginea embrionului dorit.
- 6) Coloanele Scor, Geri Assess 1.0, Geri Assess 2.0 și Eeva™ pot fi utilizate pentru a sorta embrionii din Pagina de rezumat a pacientului, făcând clic pe pictograma coloanei corespunzătoare.
- 7) Orice comentariu introdus în Pagina de evaluare a pacientului poate fi văzut făcând clic pe pictograma Comentarii .

3.3.1. Bara Cronologie

Bara Cronologie din Pagina de rezumat a pacientului afișează din nou cronologia în timpul dezvoltării embrionului și este afișată în ore. Totuși, această Bară Cronologică se referă la locul în care este plasată cea mai recentă adnotare.

Bara Cronologie va fi de culoare albastru închis până la punctul ultimei adnotări, iar după acest moment, Bara Cronologie va fi de culoare albastru deschis. Dacă nu se plasează nicio adnotare, Bara Cronologie va fi albastru deschis, așa cum se arată în Microgodeul 2 de mai sus.

Adnotările preliminară Geri Assess vor fi afișate în gri pe Bara Cronologie. Odată ce aceste adnotări au fost revizuite și finalizate, adnotările se vor schimba în albastru închis.

3.4. Adnotarea embrionilor cu ajutorul Geri Assess și Eeva™



AVERTISMENT:

- Adnotările automate nu vor fi corecte și precise în toate cazurile și, ca atare, software-ul Geri Connect & Geri Assess nu este destinat să înlocuiască practicile clinice de examinare și evaluare a embrionilor. Utilizatorii sunt responsabili de examinarea manuală a evenimentelor de dezvoltare a embrionilor pe care le consideră critice.

Embrionii pot fi adnotați manual sau automat, prin atribuirea de Evenimente și/sau de Observații. Evenimentele sunt definite ca repere în dezvoltarea unui embrion. Evenimentele pot fi cheie, reprezentând o etapă majoră în dezvoltarea embrionului, de exemplu, apariția PN, 4 celule. Observațiile sunt definite ca anomalii care pot afecta calitatea unui embrion, cum ar fi fragmentarea și clivajul invers.

NOTĂ: Imaginea care este afișată în mod implicit este vizualizarea completă a microgodeului, permițând ajustarea prin stive z. Pentru a vizualiza imaginea de cel mai bun plan focal, decupată de embrion, faceți clic pe pictograma Decupare embrion .

Toate comenzile de redare și caracteristicile Barei Cronologie sunt descrise în secțiunile „3.2.1. Comenzi de redare” la pagina 20 și „3.2.3. Bara Cronologie” la pagina 22

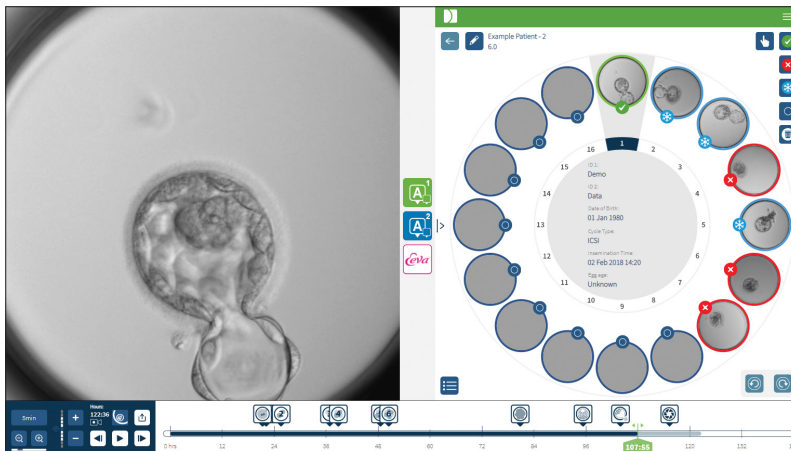

3.4.1. Accesarea Geri Assess și Eeva™.



AVERTISMENT:

- Adnotările automate nu vor fi corecte și precise în toate cazurile și, ca atare, software-ul Geri Connect & Geri Assess nu este destinat să înlocuiască practicile clinice de examinare și evaluare a embrionilor. Utilizatorii sunt responsabili de examinarea manuală a evenimentelor de dezvoltare a embrionilor pe care le consideră critice.

Geri Assess și Eeva™ sunt accesate din panoul din mijloc de pe Pagina de examinare a pacientului.

Pentru a accesa Geri Assess 1.0: Faceți clic pe pictograma Geri Assess 1.0 , situată în panoul din mijloc al Paginii de examinare a pacientului.

Se afișează fila Geri Assess 1.0, cu primul capitol de dezvoltare afișat în mod implicit (a se vedea imaginea de mai jos)

Pentru a accesa Geri Assess 2.0 (pentru pacienții activați în Geri Assess 2.0): Dacă Geri Assess 2.0 este activat, faceți clic pe pictograma Geri Assess 2.0 , situată în panoul din mijloc al Paginii de examinare a pacientului.

Se afișează fila Geri Assess 2.0, cu o listă de Evenimente și Observații cheie afișate în mod implicit (a se vedea imaginea de mai jos).

Dacă Geri Assess 2.0 nu este activat, fila Geri Assess 2.0 nu este accesibilă. O pictogramă roșie Nu este disponibil va apărea atunci când treceți cu mouse-ul pe deasupra filei.

NOTĂ: Testul de diagnosticare Eeva™ nu este disponibil pe toate piețele

NOTĂ: Geri 6.2 & Geri Connect și Geri Assess 2.2 nu sunt compatibile cu Eeva™. Ecosistemul Geri necesită Geri+ care rulează software-ul Geri 6.01 și Geri Connect & Geri Assess v2.0, pentru a menține compatibilitatea cu Eeva™ v3.1.

Geri Assess 1.0

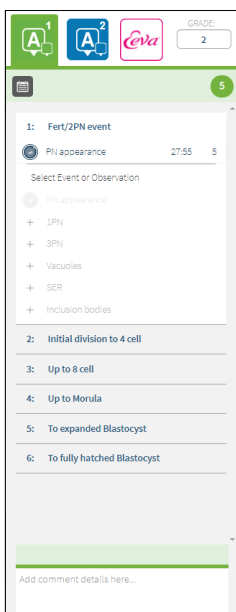

Geri Assess 2.0

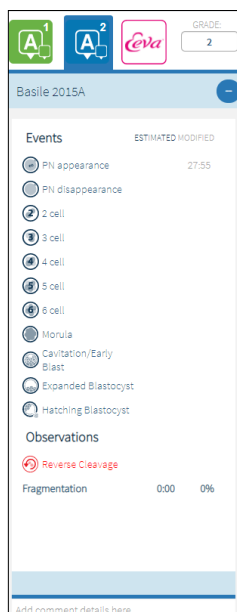

Eeva™

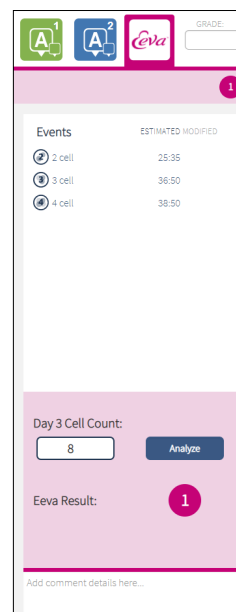

Pentru a închide filele Geri Assess și Eeva™: Faceți clic pe pictograma Închidere , situată în centrul paginii, pentru a închide filele de adnotare.

3.4.2. Geri Assess 1.0 - Adnotarea manuală a evenimentelor și observațiilor

Pentru a afișa cele șase capitole de dezvoltare: În Pagina de examinare a pacientului, faceți clic pe fila Geri Assess 1.0.

Fiecare Capitol de dezvoltare poate fi accesat și extins făcând clic pe titlul Capitolului de dezvoltare - titlul va fi evidențiat în albastru. Următorul Capitol de dezvoltare poate fi afișat prin apăsarea tastei TAB de pe tastatură, iar precedentul Capitol de dezvoltare poate fi afișat prin apăsarea Shift-TAB.

Funcțiile de redare (indicatorul de poziție verde, pictogramele și/sau tastele de comandă rapidă de la tastatură) pot fi utilizate pentru a revizui imaginile de dezvoltare embrionară. Consultați „3.2.1. Comenzi de redare” la pagina 20 și „3.2.3. Bara Cronologie” la pagina 22, pentru informații suplimentare.

Pentru a adnota manual un eveniment sau o observație:

Atunci când un eveniment sau o observație sunt observate de un utilizator în timpul redării imaginilor, acestea sunt adnotate făcând clic manual pe evenimentul/observația listate în fila Geri Assess 1.0.

Un Eveniment de dezvoltare a embrionului are loc doar o singură dată, prin urmare, Evenimentele pot fi adnotate doar o singură dată. Adnotările pot fi plasate în orice Capitol de dezvoltare, indiferent de celelalte capitole.

După ce un Eveniment cheie a fost adnotat, o pictogramă albastră umplută va apărea pe bara cronologică în momentul în care a fost făcută adnotarea. Dacă treceți cu mouse-ul pe deasupra pictogramei, se afișează numele evenimentului și punctul temporal al

evenimentului. Evenimentele non-cheie, dacă sunt adnotate, vor apărea, de asemenea, sub forma unei pictograme albastre umplute pe bara Cronologie. Evenimentele noi care sunt adăugate în pagina Configurația scorului sunt afișate ca un spațiu rezervat cu un punct albastru .

Pot exista mai multe instanțe de Observații pe parcursul unui singur Capitol de dezvoltare. Ca urmare, Observațiile pot fi adnotate de mai multe ori în cadrul aceluiași Capitol de dezvoltare. Observațiile, dacă sunt adnotate, vor apărea sub forma unor săgeți orientate în jos pe Bara Cronologie.

Pentru a șterge un eveniment sau o observație în Geri Assess 1.0:

1. În fila Geri Assess 1.0, faceți clic pe rândul Evenimentului sau al Observației dorite, asigurându-vă că Evenimentul nu se află în zona gri evidențiată.

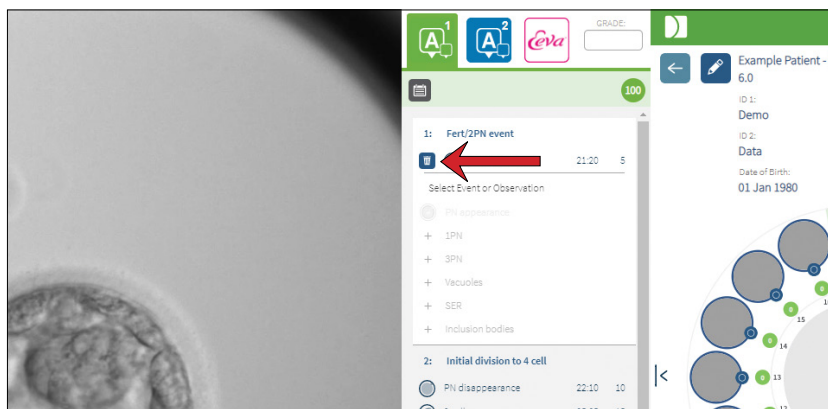

2. Faceți clic pe pictograma Eliminare  care apare în stânga Evenimentului sau a Observației selectate, așa cum este indicat de săgeata roșie. Marcajul temporal pentru Evenimentul sau Observația selectate va fi eliminat, la fel ca și pictograma de pe Bara Cronologie.

Pentru a muta videoclipul de redare către un Eveniment sau o Observație: Faceți clic pe Evenimentul sau Observația dorită în fila Geri Assess 1.0 sau pe pictograma din bara Cronologie.

Videoclipul se va muta la punctul temporal selectat.

Pentru a face comentarii despre un embrion în Geri Assess 1.0: Introduceți un text liber în căsuța Comentarii de sub Evenimente și observații.

De asemenea, comentariile pot fi vizualizate făcând clic pe căsuța Comentarii din pagina Rezumat pacient.

Pentru a vizualiza istoricul evaluării: Faceți clic pe pictograma Istoric evaluare  din fila Geri Assess 1.0, așa cum este indicat de săgeata roșie din imaginea de mai jos.

Un jurnal al Evenimentelor și observațiilor adnotate cu Geri Assess 1.0 va fi afișat într-o fereastră pop-up. Acesta va include detaliile adnotării, numele utilizatorului și data și ora utilizatorului care a făcut adnotarea.

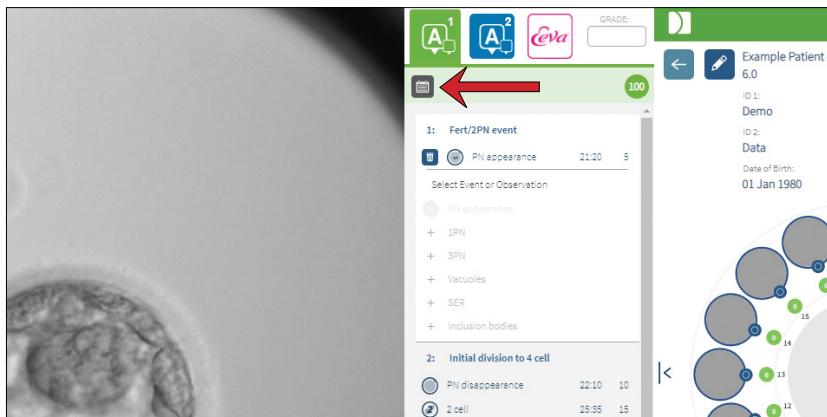

3.4.3. Geri Assess 2.0 - Adnotarea automată a evenimentelor și observațiilor



AVERTISMENT:

- Adnotările automate nu vor fi corecte și precise în toate cazurile și, ca atare, software-ul Geri Connect & Geri Assess nu este destinat să înlocuiască practicile clinice de examinare și evaluare a embrionilor. Utilizatorii sunt responsabili de examinarea manuală a evenimentelor de dezvoltare a embrionilor pe care le consideră critice.

Geri Assess 2.0 este sistemul/software-ul de notare automată pentru a adnota embrionii, folosind videoclipul cu embrioni decupați, cu cel mai bun plan focal. Atunci când este activat, acesta va completa automat fila Geri Assess 2.0 și Bara Cronologie cu Evenimente și observații cheie pe care algoritmul de adnotare automată le poate detecta cu succes.

Dacă pacientul este activat în Geri Assess 2.0, Geri Assess 2.0 va revizui imaginile time-lapse pe măsură ce înregistrarea avansează, începând după ce au trecut primele 24 de ore de înregistrare, adnotând automat anumite evenimente și observații de dezvoltare. Evenimentele adnotate sunt apariția pronucleului/ pronucleilor, dispariția pronucleului/ pronucleilor, diviziunile în stadiile de 2, 3, 4, 5 și 6 celule, tranzițiile la morula, blastocistul timpuriu, blastocistul expandat și eclozat, clivajul invers și citochineza eșuată înapoi la stadiul de 2 celule și fragmentarea embrionului. Aceste evenimente vor fi afișate inițial ca markere de evenimente gri pe Bara Cronologie și ca timpi adnotați în fila Geri Assess 2.0. La sfârșitul înregistrării, Geri Assess 2.0 va finaliza adnotările și va schimba markerele de eveniment de pe bara cronologică din gri în albastru.

În cazul în care a fost selectat și un algoritm de notare personalizat, algoritmul care a fost utilizat este afișat în fila gri a antetului Geri Assess 2.0, chiar sub file, după cum indică săgeata din următoarea captură de ecran.

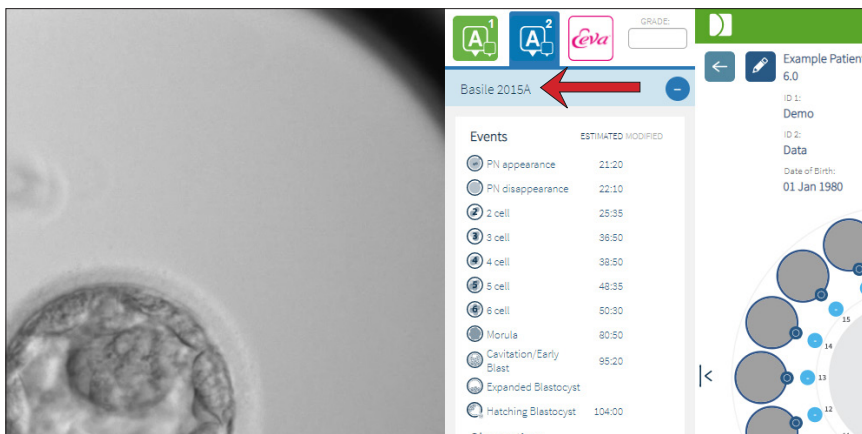

Pentru adnotările automate, fiecare Eveniment de dezvoltare embrionară trebuie să se încadreze într-un anumit interval pentru a fi inclus în adnotări. Acest lucru are rolul de a exclude orice adnotări care sunt imposibile din punct de vedere biologic pentru evenimentul dat. Aceste intervale au fost determinate prin analiza literaturii de specialitate (Balaban, B. *et al.* (2011) „Istanbul consensus workshop on embryo assessment: proceedings of an expert meeting”. *Reproductive BioMedicine Online* **22(6)**: 632-646 and Ciray, H.N. *et al.* (2014) „Proposed guidelines on the nomenclature and annotation of dynamic human embryo monitoring by a time-lapse user group”. *Human Reproduction* **29(12)**: 2650-2660.).

Dacă dezvoltarea embrionului se încadrează în intervalul specificat, pictogramele de adnotare sunt prezentate pe Bara Cronologie, iar timpul va fi notat în fila Geri Assess 2.0. Aceleași informații vor fi, de asemenea, prezentate și pe Pagina de rezumat a pacientului.

Dacă dezvoltarea embrionară se încadrează în afara intervalului specificat, un triunghi galben ⚠ este marcat în fila Geri Assess 2.0, iar ora este prezentată cu roșu. În acest caz, nu se va prezenta nicio adnotare pe Bara Cronologie.

Geri Assess 2.0 poate detecta, de asemenea, **fragmentarea**, care va fi prezentată ca o bară albastră deasupra Barei Cronologie și notată ca un interval procentual în fila Geri Assess 2.0.

NOTĂ: Adnotările automatizate nu vor fi corecte și precise în toate cazurile și, ca atare, nu sunt menite să înlocuiască practicile clinice de examinare și evaluare a embrionilor. Utilizatorii sunt responsabili de examinarea manuală a evenimentelor de dezvoltare a embrionilor pe care le consideră critice.

În cazul în care o adnotare automată este vizualizată de un embriolog și considerată incorectă, aceasta poate fi modificată. Modificarea se efectuează în fila Geri Assess 1.0 și apoi se notează ca fiind modificată în fila Geri Assess 2.0.

Pentru a modifica o adnotare automată:

1. Faceți clic pe fila Geri Assess 1.0.
2. Selectați linia de Eveniment sau Observație pe care doriți să o modificați, asigurându-vă că nu se află în zona gri evidențiată.
3. Faceți clic pe pictograma Respingere  care apare în stânga Evenimentului sau Observației selectate. Evenimentul sau observația vor fi șterse din Bara Cronologie și din fila Geri Assess 1.0.
4. Revizuiți videoclipul de redare pentru embrionul care vă interesează și găsiți momentul în care a avut loc Evenimentul sau observația.
5. În fila Geri Assess 1.0, faceți clic pe Evenimentul sau observația dorite, pentru a le adăuga la Bara Cronologie.

NOTĂ: În fila Geri Assess 2.0, Evenimentul sau observația vor fi afișate ca fiind modificate, cu un marcaj temporal. În cazul în care adnotarea modificată trebuie să fie modificată din nou sau să se revină la adnotarea automată inițială, faceți clic pe pictograma de inversare de lângă adnotarea modificată în fila Geri Assess 2.0.

NOTĂ: dacă adnotarea modificată avea un triunghi galben, triunghiul galben va rămâne pentru a indica faptul că adnotarea automatizată a ieșit din intervalul specificat.

Pentru a muta videoclipul de redare către un Eveniment sau o Observație: Faceți clic pe listarea Evenimentului sau a Observației din fila Geri Assess 2.0 sau pe pictograma din Bara Cronologie.

Videoclipul se va muta la punctul temporal selectat.

NOTĂ: Dacă embrionii unei paciente nu se dezvoltă conform așteptărilor, cel mai bine este să revizuiți și să evaluați evenimentele de dezvoltare a embrionilor.

NOTĂ: Adnotările automatizate nu vor fi corecte și precise în toate cazurile și, ca atare, nu sunt menite să înlocuiască practicile clinice de examinare și evaluare a embrionilor. Utilizatorii sunt responsabili de examinarea manuală a evenimentelor de dezvoltare a embrionilor pe care le consideră critice.

3.4.4. Testul de diagnosticare Eeva™

Consultați manualul de utilizare Eeva™, pentru informații suplimentare.

NOTĂ: Testul de diagnosticare Eeva™ nu este disponibil pe toate piețele.

NOTĂ: Geri 6.2 & Geri Connect și Geri Assess 2.2 nu sunt compatibile cu Eeva™. Ecosistemul Geri necesită Geri+ care rulează software-ul Geri 6.01 și Geri Connect & Geri Assess v2.0, pentru a menține compatibilitatea cu Eeva™ v3.1.

3.4.5. Lista de evenimente și observații

Următoarea este o listă a Capitolelor de dezvoltare, a **Evenimentelor cheie**, a altor **Evenimente** și **Observații** din Geri Assess. Evenimentele cheie, Clivarea inversă și Fragmentarea vor fi adnotate automat dacă Geri Assess 2.0 este activat.

1. Eveniment Fert/2PN
 - **Aspect PN**
 - Vacuole
 - 1PN
 - Reticulul endoplasmatic neted (SER)
 - Fără formare de halo
 - 3PN
 - Corpuri de incluziune
2. Diviziunea inițială la 4 celule
 - **Dispariția PN**
 - **2 celule**
 - **3 celule**
 - **4 celule**
 - Vacuole
 - Fragmentare de până la 10 %
 - Fragmentare 11-25%
 - Fragmentare >25%
 - Multi-nucleație
 - Scindare directă
 - Dimensiunea neuniformă a blastomerelor
 - Diviziune neregulată
 - **Scindare inversă (revenire la 2 celule)**
3. Până la 8 celule
 - **5 celule**
 - **6 celule**
 - 7 celule
 - 8 celule
 - Vacuole
 - Fragmentare de până la 10 %
 - Fragmentare 11-25%
 - Fragmentare >25%
 - Multi-nucleație
 - Dimensiunea neuniformă a blastomerelor
 - Diviziune neregulată
 - Scindare inversă
4. Până la Morulă
 - Compactare
 - **Morulă**
 - Vacuole
 - Fragmentare de până la 10 %
 - Fragmentare 11-25%
 - Fragmentare >25%
 - Multi-nucleație
 - Dezvoltare inversă
 - >8 celule fără compactare
5. Până la blastocistul expandat
 - **Cavitație/Explozie timpurie**
 - Blastocist complet
 - **Blastocist expandat**
 - Colapsul blastocistului
 - Fără masă celulară internă
 - Masă celulară internă fragmentată/vacuole
 - Fragmentată/vacuole Trophectoderm
 - Compactare incompletă a ICM
 - Număr redus de trofectorme
 - Masă celulară interioară dublă
6. Până la blastocistul complet eclozat
 - **Blastocist de eclozare**
 - Blastocist pe jumătate eclozat
 - Blastocist complet eclozat
 - Colapsul blastocistului
 - Masă celulară internă fragmentată/vacuole
 - Fragmentată/vacuole Trophectoderm
 - Fără masă celulară internă
 - Număr redus de trofectorme
 - Masă celulară interioară dublă
 - Compactare incompletă a ICM

3.5. Algoritmi de notare personalizați

Algoritmii de notare personalizați îi permit utilizatorului să definească modul în care Geri Connect & Geri Assess notează embrionii pe baza timpilor de adnotare. Algoritmul va fi definit într-un fișier text de valori separate prin virgulă.

Algoritmii de notare personalizați sunt instalați de un tehnician de service autorizat.

3.5.1. Terminologie

- **Algoritm:** Un set de instrucțiuni.
- **Fișier de modele:** Fișier care definește criteriile de clasificare a embrionilor cu ajutorul adnotărilor.
- **Regulă:** O condiție care definește modul de evaluare a unui anumit eveniment.
- **Clauză:** O linie din fișierul Fișierul de modele, un set de 3 reguli atribuite unui anumit Model.
- **Model:** Un set de clauze care au un grad asociat.
- **Adnotare:** Observații sau evenimente, fie identificate de Geri Assess 2.0 în mod automat, fie adăugate manual de un utilizator.

3.5.2. Crearea Fișierului de modele

1. Prima linie este cea a câmpurilor:

Model_name,Grade,Start1,End1,Condition1,Minimum1,Maximum1,Start2,End2,Condition2,Minimum2,Maximum2,Start3,End3,Condition3,Minimum3,Maximum3

2. Fiecare linie (Clauză) de după aceasta urmează modelul din linia de sus, separate prin virgule.
 - a. **Model_name:** Numele care se atribuie modelului. Toate regulile cu același Model_name vor fi grupate împreună.
 - b. **Grad:** Nota adăugată embrionului dacă regula corespunde.
 - c. **Reguli:** Fiecare clauză are 3 reguli. Pentru ca nota să fie aplicată, toate cele 3 reguli trebuie să se potrivească.
 - i. **Start:** Numele adnotării pentru a începe regula (de exemplu - 3 celule).
 - ii. **Sfârșit:** Numele adnotării pentru a încheia regula
 - iii. **Condiție:** Specificați Între sau Nu între
 - iv. **Minimum:** Timpul minim dintre adnotări în secunde
 - v. **Maximum:** Timpul maxim între adnotări în secunde

NOTĂ:

- Există o adnotare specială Start care indică ora de inseminare. În cazul în care câmpurile „Start” și „Sfârșit” ale unei reguli sunt ambele setate la „Start”, regula va fi ignorată. Puteți utiliza acest lucru pentru a furniza mai puțin de 3 reguli într-o Clauză.
- Puteți găsi un exemplu de fișier model în secțiunea 4.5.3.
- Toate câmpurile din fișierul „Modele” trebuie separate prin virgulă.

3.5.3. Exemplu de fișier model

NOTĂ: Acesta este un exemplu de referință pentru crearea unui fișier de modele bazat pe cunoștințele unui embriolog. **NU încărcați acest model pe un sistem viu.**

Numele modelului	Nivel	Start1	Sfârșit1	Condiție1	Minimum1	Maximum1	Start2	Sfârșit2	Condiție2	Minimum2	Maximum2	Start3	Sfârșit3	Condiție3	Minimum3	Maximum3
Model1	100	Start	C	Între	1900	2100	B	C	Între	900	1100	Start	E	Între	3900	4100
Model1	88	Start	C	Între	1900	2100	B	C	Între	900	1100	Start	E	Nu între	3900	4100
Model1	75	Start	C	Între	1900	2100	B	C	Nu între	900	1100	Start	E	Între	3900	4100
Model1	63	Start	C	Între	1900	2100	B	C	Nu între	900	1100	Start	E	Nu între	3900	4100
Model1	50	Start	C	Nu între	1900	2100	B	C	Între	900	1100	Start	E	Între	3900	4100
Model1	38	Start	C	Nu între	1900	2100	B	C	Între	900	1100	Start	E	Nu între	3900	4100
Model1	25	Start	C	Nu între	1900	2100	B	C	Nu între	900	1100	Start	E	Între	3900	4100
Model1	13	Start	C	Nu între	1900	2100	B	C	Nu între	900	1100	Start	E	Nu între	3900	4100
Model2	100	B	E	Între	2900	3100	C	E	Între	1900	2100	Start	Start	Între	0	0
Model2	75	B	E	Între	2900	3100	C	E	Nu între	1900	2100	Start	Start	Între	0	0
Model2	50	B	E	Nu între	2900	3100	C	E	Între	1900	2100	Start	Start	Între	0	0
Model2	25	B	E	Nu între	2900	3100	C	E	Nu între	1900	2100	Start	Start	Între	0	0
Model3	100	Start	C	Între	1800	1900	B	C	Între	900	950	Start	E	Între	3900	4100
Model3	88	Start	C	Între	1800	1900	B	C	Între	900	950	Start	E	Nu între	3900	4100
Model3	75	Start	C	Între	1800	1900	B	C	Nu între	900	950	Start	E	Între	3900	4100
Model3	63	Start	C	Între	1800	1900	B	C	Nu între	900	950	Start	E	Nu între	3900	4100
Model3	50	Start	C	Nu între	1800	1900	B	C	Între	900	950	Start	E	Între	3900	4100
Model3	38	Start	C	Nu între	1800	1900	B	C	Între	900	950	Start	E	Nu între	3900	4100
Model3	25	Start	C	Nu între	1800	1900	B	C	Nu între	900	950	Start	E	Între	3900	4100
Model3	13	Start	C	Nu între	1800	1900	B	C	Nu între	900	950	Start	E	Nu între	3900	4100

3.5.4. Încărcarea unui nou algoritm de notare personalizat

Algoritmii de notare personalizați sunt instalați de un tehnician de service autorizat. Contactați tehnicianul de service autorizat, pentru mai multe informații.

3.5.5. Actualizarea unui algoritm de notare personalizat

Atunci când în Geri Connect & Geri Assess trebuie să se utilizeze mai mult de un algoritm de notare personalizat, toate fișierele de modele din sistem trebuie să fie reprezentate într-un singur fișier care trebuie încărcat și înlocuit de un tehnician de service autorizat.

3.5.6. Aplicarea unui algoritm de notare personalizat

Pentru a accesa și a aplica un algoritm de notare personalizat:

1. Pe pagina Editare detalii pacient, asigurați-vă că comutatorul situat lângă pictograma Geri Assess 2.0  este în poziția pornit . (consultați „3.1.6. Adăugarea unui pacient activat în Geri Assess 2.0” la pagina 17)
2. Selectați algoritmul de notare personalizat dorit din meniul derulant situat în dreapta comutatorului Geri Assess 2.0. Este disponibilă și o opțiune de medie, care combină algoritmii de scor personalizat pentru a oferi un scor mediu. Algoritmul selectat va fi aplicat pacientului selectat, iar o fereastră pop-up va confirma că a fost selectat un nou algoritm.
3. Faceți clic pe OK, pentru a reveni la Pagina de evaluare a pacientului.

NOTĂ: Dacă se modifică un algoritm de scor personalizat, noul algoritm de scor personalizat poate fi aplicat retrospectiv pe pacienții istorici care sunt activați de Geri Assess 2.0. Dacă pacienții sunt șterși, noul algoritm nu va fi aplicat.

4. SARCINILE ADMINISTRATORULUI

4.1. Gestionarea utilizatorilor de administrator



Administratorii au acces nelimitat în Geri Connect & Geri Assess.

NOTĂ: Numărul de utilizatori cu acces de administrator ar trebui să fie limitat, pentru a menține controlul calității și securitatea într-un sistem standardizat.

4.1.1. Adăugarea unui nou utilizator



NOTĂ: Numai utilizatorii administratori au acces la funcționalitatea din această secțiune.

Pentru a adăuga un nou utilizator:

1. Selectați Gestionare utilizatori din Meniu utilizator, situat în partea dreaptă sus a oricărei pagini din Geri Connect & Geri Assess. Se afișează pagina Gestionare utilizatori.
2. Faceți clic pe pictograma Adăugare utilizator nou . Se afișează pagina Detalii utilizator nou.
3. Introduceți numele, adresa de e-mail, numele de utilizator și parola noului utilizator, după cum este necesar.
NOTĂ: parola trebuie să conțină mai mult de patru caractere.
4. Faceți clic pe pictograma Salvare , pentru a salva orice modificări.

4.1.2. Gestionarea unui utilizator existent

Pentru a edita și a gestiona utilizatorii existenți:

1. Selectați Gestionare utilizatori din Meniu utilizator, situat în partea dreaptă sus a oricărei pagini din Geri Connect & Geri Assess. Se afișează pagina Gestionare utilizatori.
2. Faceți clic, pentru a evidenția numele utilizatorului dorit.
3. Faceți clic pe pictograma Editare . Se afișează pagina Editare detalii utilizator.
4. Modificați numele, adresa de e-mail sau parola, după cum este necesar.
NOTĂ: Numele de utilizator nu poate fi editat.
5. Faceți clic pe pictograma Salvare , pentru a salva orice modificări.

4.1.3. Dezactivarea și reactivarea unui utilizator existent

Pentru a dezactiva un utilizator existent:

1. Selectați Gestionare utilizatori din Meniu utilizator, situat în partea dreaptă sus a oricărei pagini din Geri Connect & Geri Assess. Se afișează pagina Gestionare utilizatori.
2. Faceți clic, pentru a evidenția numele utilizatorului dorit.

3. Faceți clic pe comutatorul Activ din activ în inactiv .
- NOTĂ:** Detaliile utilizatorului nu sunt niciodată șterse sau eliminate, deoarece toate adnotările sunt înregistrate împreună cu detaliile utilizatorului.
4. Faceți clic pe pictograma Salvare , pentru a salva orice modificări.

Pentru a reactiva un utilizator existent:

1. Selectați Gestionare utilizatori din Meniu utilizator, situat în partea dreaptă sus a oricărei pagini din Geri Connect & Geri Assess. Se afișează pagina Gestionare utilizatori
2. Faceți clic, pentru a evidenția numele utilizatorului care urmează să fie reactivat.
3. Faceți clic pe comutatorul Activ din inactiv în activ .
4. Faceți clic pe pictograma Salvare , pentru a salva orice modificări

4.1.4. Atribuirea și dezactivarea unui administrator

Pentru a atribui capacități de administrator unui utilizator:

1. Selectați Gestionare utilizatori din Meniu utilizator, situat în partea dreaptă sus a oricărei pagini din Geri Connect & Geri Assess. Se afișează pagina Gestionare utilizatori.
2. Faceți clic, pentru a evidenția numele utilizatorului dorit.
3. Faceți clic pe comutatorul Admin din inactiv în activ .
4. Faceți clic pe pictograma Salvare , pentru a salva orice modificări.

Pentru a dezactiva capacitățile de administrator ale unui utilizator:

1. Selectați Gestionare utilizatori din Meniu utilizator, situat în partea dreaptă sus a oricărei pagini din Geri Connect & Geri Assess. Se afișează pagina Gestionare utilizatori.
2. Faceți clic, pentru a evidenția numele utilizatorului dorit.
3. Faceți clic pe comutatorul Admin din activ în inactiv .
4. Faceți clic pe pictograma Salvare , pentru a salva orice modificări.

NOTĂ: Utilizatorii cu privilegiile de administrare nu își pot dezactiva propriile conturi de utilizator și nu își pot elimina propriile privilegii de administrare (acest lucru trebuie efectuat de un alt utilizator cu privilegiile de administrator). Acest lucru asigură faptul că cel puțin un administrator va fi definit în Geri Connect & Geri Assess în orice moment.

4.1.5. Conectarea incubatoarelor Geri la Geri Connect & Geri Assess

După instalarea de un tehnician de service autorizat, numele instrumentului este afișat ca Incubator nou. Toate camerele sunt afișate ca fiind inactive, iar Starea de conectare este afișată ca „...În așteptarea conectării de utilizatorul administrator”.

NOTĂ: Pentru a schimba numele instrumentului, consultați „4.8. Informații despre incubator (inclusiv numele instrumentului)”, de la pagina 26 din Manualul de utilizare QFRM422 Geri/Geri+.

Pentru a activa conectarea incubatorului Geri:

1. Selectați Geri Status Hub din Meniul utilizatorului listat în partea din dreapta sus a oricărei pagini din Geri Connect & Geri Assess. Se afișează pagina Geri Status Hub.
2. În coloana Activat, schimbați comutatorul Activat în poziția Activat .

Geri Connect & Geri Assess va începe să comunice cu incubatorul Geri și să sincronizeze datele.

NOTĂ: După sincronizare, datele prezentate în rândul instrumentului Geri din Geri Status Hub se vor modifica, pentru a reflecta cea mai recentă stare disponibilă a instrumentului.

4.2. Configurarea scorurilor în Geri Assess 1.0

Geri Assess 1.0 este un sistem de scoruri subiectiv, definit de utilizator, bazat pe adnotarea manuală a Evenimentelor și Observațiilor dezvoltării embrionare în timpul redării videoclipurilor time-lapse. Pe baza scorurilor atribuite fiecărui Eveniment și fiecărei Observații, sistemul produce un scor care clasifică embrionii pacientului. Acest scor este scorul maxim al evenimentului, plus totalul cumulat al tuturor observațiilor definite (observațiile includ scindarea inversă din capitolul 2).

Astfel, scorul pentru Geri Assess 1.0 = maximul evenimentelor + suma observațiilor.

În mod implicit, software-ul Geri Assess 1.0 are toate ponderările scorurilor pentru Evenimente și Observații setate la zero („0”). Numai administratorii pot ajusta ponderile scorurilor pentru fiecare Eveniment și Observație pentru a reflecta protocoalele specifice și individuale ale laboratorului. Orice modificare efectuată la ponderările scorurilor se reflectă la toți pacienții actuali și cu istoric, inclusiv în toate adnotările care s-au finalizat deja. Utilizatorii vor vedea scorurile modificate ale embrionilor deja adnotați ca urmare a ajustării ponderărilor scorurilor.

- **Evenimentele** sunt etape importante în dezvoltarea unui embrion. Fiecare Eveniment ar trebui să aibă un scor pozitiv. Scorul fiecărui eveniment este un total absolut cumulat al tuturor evenimentelor până la acel punct de dezvoltare. De exemplu: dacă într-un punct de dezvoltare timpurie (*de exemplu*, 2PN), scorul unui eveniment este stabilit la 20, atunci scorul unui eveniment ulterior (*de exemplu*, 4 celule) este stabilit la 25. În acest exemplu, sistemul de notare va lua în considerare numai evenimentul de dezvoltare cel mai recent (*de exemplu*, 4 celule) și scorul său de 25. Sistemul de notare nu însumează cele două scoruri pozitive.
- **Evenimentele cheie** sunt evenimente care reprezintă etape importante în dezvoltarea embrionară. Acestea sunt reprezentate pe Bara Cronologie cu propria lor pictogramă reprezentativă. Evenimentele cheie nu pot fi dezactivate pe Pagina de configurare a scorului și reprezintă, de asemenea, acele adnotări care sunt adnotate automat în Geri Assess 2.0.

Scindarea inversă la 2 celule este o adnotare automată care este recunoscută de Geri Assess 2.0 și, prin urmare, are o pictogramă care nu poate fi dezactivată și care poate fi plasată pe cronologie o singură dată. Cu toate acestea, este considerată o observație negativă, astfel că va avea un scor negativ și va contribui la suma observațiilor.

- **Observațiile** sunt anomalii notabile despre care se știe că afectează calitatea unui embrion (și probabilitatea unei sarcini viabile). Fiecare Observație va avea un scor pozitiv sau negativ, pe baza protocoalelor specifice și individuale ale laboratorului. În cadrul unui capitol de dezvoltare se pot face mai multe adnotări ale aceleiași Observații (*de exemplu*, fragmentarea), iar scorurile sunt agregate. De exemplu: dacă o Observație are un scor de -5 și Observația a fost adnotată de două ori, atunci sistemul de notare va lua în considerare un scor de -10, pentru a compensa scorurile pozitive ale Evenimentului.
- **Capitolele de dezvoltare** reprezintă diferite stadii de dezvoltare a unui embrion.

Geri Assess enumeră șase Capitole de dezvoltare (și numai Evenimentele și Observațiile relevante bazate pe dezvoltarea embrionului până în prezent sunt afișate în timpul adnotării în Geri Assess). Scorurile aceleiași Observații pot fi diferite în diferite Capitole de dezvoltare. Administratorii pot edita denumirile capitolelor de dezvoltare pe pagina de configurare a scorurilor în funcție de protocoalele specifice și individuale ale laboratorului.

4.2.1. Gestionarea paginii de configurare a scorurilor

Pentru a accesa Pagina de configurare a scorurilor: Selectați Configurare scor din Meniu utilizator din dreapta sus a oricărei pagini din Geri Connect & Geri Assess. Se afișează Pagina Configurare scor.

Pentru a afișa Evenimentele și Observațiile unui anumit capitol de dezvoltare: Faceți clic pe săgeata în jos situată la capătul din dreapta al fiecărui rând al Capitolului de dezvoltare, pentru a extinde Capitolul de dezvoltare.



Se afișează o listă cu toate Evenimentele și Observațiile din cadrul Capitolului de dezvoltare.

Pentru a ascunde evenimentele și observațiile unui anumit capitol de dezvoltare: Faceți clic pe săgeata în sus situată la capătul din dreapta al fiecărui rând al capitolului de dezvoltare pentru a ascunde capitolul de dezvoltare.

Sau

Faceți clic pe săgeata în jos situată la capătul din dreapta al unui alt rând de capitole de dezvoltare pentru a-l ascunde pe cel anterior și a-l extinde pe cel selectat.

Pentru a edita numele unui capitol de dezvoltare:

1. Faceți clic pe săgeata în jos situată la capătul din dreapta al rândului de capitol de dezvoltare dorit pentru a extinde capitolul de dezvoltare.
2. Faceți clic pe numele capitolului de dezvoltare pentru a afișa pictograma Editare .
3. Faceți clic pe pictograma Editare  situată în dreapta numelui capitolului de dezvoltare, pictograma Editare se va schimba pe un fundal alb. Modificați numele capitolului de dezvoltare după cum este necesar.
4. Faceți clic pe pictograma Salvare , pentru a salva orice modificări. O fereastră pop-up vă va cere să confirmați modificările, deoarece acestea ar putea modifica scorurile finale ale rezultatelor existente. O altă fereastră pop-up va confirma că modificarea a fost efectuată cu succes. Faceți clic pe Continuare, pentru a reveni la Pagina de configurare a scorurilor.



NOTĂ: o pictogramă Editare  va apărea în titlul Capitolul de dezvoltare până când toate modificările sunt salvate.

Pentru a modifica numele și scorul unui eveniment și/sau al unei observații:



1. Faceți clic pentru a selecta rândul dorit al Evenimentului/Observației.
2. Faceți clic pe pictograma Editare  situată în stânga numelui Evenimentului/Observației, pictograma Editare se va schimba pe un fundal alb.

3. Introduceți noul nume și noul scor, utilizând tastatura (sau pictogramele cu săgeți pentru ajustarea scorului).
4. Faceți clic pe pictograma Salvare , pentru a salva orice modificări. O fereastră pop-up vă va cere să confirmați modificările, deoarece acestea ar putea modifica scorurile finale ale rezultatelor existente. O altă fereastră pop-up va confirma că modificarea a fost efectuată cu succes. Faceți clic pe Continuare, pentru a reveni la Pagina de configurare a scorurilor.

Pentru a dezactiva un eveniment și/sau o observație:

1. Localizați evenimentul/observația dorit(ă) și faceți clic pe comutatorul Activat din activ  în inactiv .
2. Faceți clic pe pictograma Salvare , pentru a salva orice modificări. O fereastră pop-up vă va cere să confirmați modificările, deoarece acestea ar putea modifica scorurile finale ale rezultatelor existente. O altă fereastră pop-up va confirma că modificarea a fost efectuată cu succes. Faceți clic pe Continuare, pentru a reveni la Pagina de configurare a scorurilor.









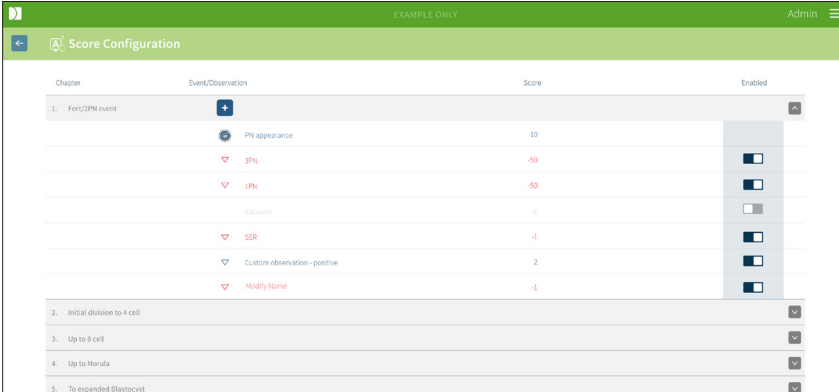











Pentru a activa un Eveniment și/sau o Observație dezactivată:

1. Localizați evenimentul/observația dorit(ă) și faceți clic pe comutatorul Activat din inactiv  în activ .
2. Faceți clic pe pictograma Salvare , pentru a salva orice modificări. O fereastră pop-up vă va cere să confirmați modificările, deoarece acestea ar putea modifica scorurile finale ale rezultatelor existente. O altă fereastră pop-up va confirma că modificarea a fost efectuată cu succes. Faceți clic pe Continuare, pentru a reveni la Pagina de configurare a scorurilor.

Pentru a crea un nou eveniment și/sau o nouă observație:

1. Faceți clic pe săgeata în jos situată la capătul din dreapta al rândului de capitol de dezvoltare dorit pentru a extinde capitolul de dezvoltare.
2. Faceți clic pe pictograma Adăugare  situată în dreapta numelui capitolului de dezvoltare.
3. Selectați tipul de intrare (Eveniment sau Observație) din meniul pop-up.



Chapter	Event/Observation	Score	Enabled
1. First ZPN event			
	 PNI appearance	10	
	 3PI	-50	
	 1PI	-50	
	 Observation	-5	
	 SDR	-4	
	 Custom observation - positive	2	
	 Modify Name	-4	
2. Initial division to 4 cell			
3. Up to 8 cell			
4. Up to Morula			
5. To expanded Blastocyst			

4. Introduceți numele și scorul în câmpurile relevante, dacă este necesar.
5. Faceți clic pe pictograma Salvare , pentru a salva orice modificări. O fereastră pop-up vă va cere să confirmați modificările, deoarece acestea ar putea modifica scorurile finale ale rezultatelor existente. O altă fereastră pop-up va confirma că modificarea a fost efectuată cu succes. Faceți clic pe Continuare, pentru a reveni la Pagina de configurare a scorurilor.

NOTĂ: evenimentele și/sau observațiile nou create vor apărea la sfârșitul listei de evenimente/observații a capitolului de dezvoltare.

Pentru a renunța la orice modificări aduse capitolelor de dezvoltare, evenimentelor și observațiilor:

1. Faceți clic pe pictograma Eliminare .
2. Urmați instrucțiunile din fereastra pop-up pentru a renunța sau a anula.

NOTĂ: Evenimentele și observațiile nu pot fi șterse din Pagina de configurare a scorurilor, ci doar pot fi dezactivate.



AVERTISMENT:

Modificările aduse la Configurarea scorului se vor aplica automat tuturor sesiunilor disponibile în Geri Connect & Geri Assess.

4.3. Şabloane PDF

Numai Administratorii pot vizualiza şabloanele PDF și fișierele imagine prin intermediul Paginii Şabloane PDF. Şabloanele PDF conțin fișierul șablon Raport pacient și fișierele imagine.

Şabloanele Raport pacient au trei elemente care pot fi personalizate pentru fiecare clinică:

- Numele clinicii
- Adresa clinicii
- Sigla clinicii
- În plus, titlurile din raport pot fi redenumite, pentru a facilita schimbările lingvistice sau regionale solicitate de clinică.

Pentru a accesa pagina de şabloane PDF: Selectați Şabloane PDF din Meniu utilizator situat în dreapta sus a oricărei pagini din Geri Connect & Geri Assess.

Se va afișa pagina Şabloane PDF.



NOTĂ: Tehnicienii de service pot include informații specifice laboratorului în Raportul pacientului, inclusiv numele, adresa și sigla clinicii.

Pentru a descărca un şablon PDF existent: Selectați şablonul din lista din stânga și faceți clic pe pictograma de descărcare .

Procesul de descărcare a fișierului va începe în browserul Chrome.



Pentru a personaliza un şablon cu elemente specifice clinicii:

1. Descărcați fișierul șablon PDF Patient Report.html (consultați mai sus).
2. Utilizați un editor de text (cum ar fi Notepad) pentru a deschide fișierul Patient Report.html descărcat.
3. Căutați geri.png în fișier și înlocuiți-l cu numele de fișier exact al imaginii siglei clinicii.

4. Căutați class="headerTable", pentru a putea actualiza următoarele detalii:
 - a. Schimbați valoarea numelui clinicii din „IVF Clinic” în numele clinicii.
 - b. Schimbați valoarea adresei clinicii din „321 Kent St. Sydney NSW 2000” în adresa clinicii.

```

503 <body>
504 <div class="header">
505 <div class="headerHolePunch">
506 <span>&nbsp;</span>
507 </div>
508 <table class="headerTable">
509 <tbody>
510 <tr>
511 <th class="regular">IVF CLINIC <!-- NAME= h1 --></th>
512 <th class="headerRight">
513 <p>321 Kent St, Sydney NSW 2000</p>
514 <p>01234 567890</p>
515 <p>IVFClinic@domain.com</p>
516 </th>
517 <th></th>
518 </tr>
519 </tbody>
520 </table>
521 </div>
    
```

5. Salvați șablonul PDF modificat cu un nou nume de fișier (în format HTML). Numele fișierului va fi utilizat pentru a identifica șablonul PDF în Meniu de export de pe Pagina de examinare a pacientului. De exemplu, dacă șablonul se numește „patient.html”, opțiunea șablon PDF din Meniu de export se va numi „patient” (pacient).
6. Faceți clic pe pictograma Încărcare șablon  și selectați fișierul șablon PDF nou creat din caseta de dialog Fișier, pentru a încărca fișierul șablon nou creat în Geri Connect & Geri Assess.
7. Faceți clic pe pictograma Continuare atunci când fișierul a fost încărcat cu succes. **Pentru a adăuga un nou șablon PDF:** Faceți clic pe pictograma Adăugați un nou șablon PDF  și încărcați un nou fișier șablon HTML. După ce noul fișier este încărcat, acesta va apărea în lista de șabloane PDF.

Pentru a adăuga un nou fișier imagine: Faceți clic pe pictograma Adăugați un nou fișier imagine  și încărcați un nou fișier imagine de pe disc. După ce noul fișier este încărcat, acesta va apărea în lista de fișiere imagine.

Pentru a șterge un șablon PDF sau un fișier imagine existent:

1. Selectați șablonul/fișierul de imagine din lista corespunzătoare.
2. Faceți clic pe pictograma Eliminare  și urmați instrucțiunile dialogului de confirmare a ștergerii.

NOTĂ: Odată eliminat, șablonul sau fișierul imagine nu va mai apărea în listă.

Pentru informații suplimentare privind editarea șablonului PDF, consultați Personalizarea șablonului de raport PDF QRTM126 Geri Connect.

4.4. Filele Setări Geri Connect & Geri Assess

4.4.1. Setări cont

Pentru a accesa pagina Setări cont:

1. Selectați Setări din Meniu utilizator situat în partea dreaptă sus a oricărei pagini din Geri Connect & Geri Assess. Fila Servicii externe este afișată în mod implicit.
2. Faceți clic pe fila Setări cont, pentru a afișa informații despre licențele pentru Geri Assess 2.0 sau Eeva™.

NOTĂ: Pentru mai multe informații privind licențele, consultați „4.5. Licențiere” la pagina 47.

NOTĂ: Geri 6.2 & Geri Connect și Geri Assess 2.2 nu sunt compatibile cu Eeva™. Ecosistemul Geri necesită Geri+ care rulează software-ul Geri 6.01 și Geri Connect & Geri Assess v2.0, pentru a menține compatibilitatea cu Eeva™ v3.1.

NOTĂ: Testul de diagnosticare Eeva™ nu este disponibil pe toate piețele.

4.4.2. Setări de sistem

Pentru a accesa fila Setări sistem:

1. Selectați Setări din Meniu utilizator situat în partea dreaptă sus a oricărei pagini din Geri Connect & Geri Assess. Fila Servicii externe este afișată în mod implicit.
2. Faceți clic pe fila Setări sistem pentru a selecta o altă limbă. Limba engleză este afișată în mod implicit.
3. Faceți clic pe meniul derulant pentru a selecta:
 - a. Engleză
 - b. Chineză
 - c. Japoneză
4. Odată ce limba a fost schimbată, interfața cu utilizatorul va păstra limba nou selectată până când va fi schimbată.

NOTĂ: Odată ce limba interfeței utilizatorului este schimbată, modificarea se aplică imediat pentru toți utilizatorii

4.4.3. Servicii externe

În fila Servicii externe se afișează starea de conectare a serviciilor externe, cum ar fi Geri Assess 2.0, Eeva™ și Qbox. În această filă se activează serviciul specific și se atribuie o adresă IP.

Pentru a accesa fila Servicii externe: Selectați Setări din Meniu utilizator situat în partea dreaptă sus a oricărei pagini din Geri Connect & Geri Assess. Fila Servicii externe este afișată în mod implicit.

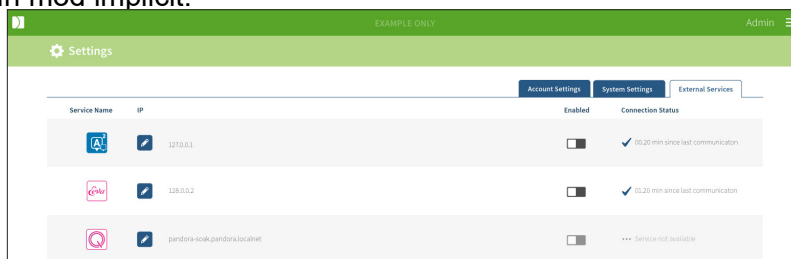

4.5. Licențiere

Fiecare instalare a Geri Connect & Geri Assess va include funcționalitatea de bază a Geri Assess 1.0, care permite utilizatorului să noteze manual dezvoltarea embrionară și, utilizând pagina de configurare a scorurilor, să atribuie un scor definit de utilizator embrionilor în curs de dezvoltare. (Consultați „3.4.2. Geri Assess 1.0 - Adnotarea manuală a evenimentelor și observațiilor” la pagina 28 și „4.2. Configurarea scorurilor în Geri Assess 1.0” la pagina 40).

Utilizatorii vor avea, de asemenea, opțiunea de a achiziționa licențe pentru conținutul Premium, care este activat și consumat pe bază de plată pe ciclu. Funcționalitatea pachetului Premium va fi vizibilă, dar dezactivată, atunci când nu este utilizată. Acest pachet include Geri Assess 2.0, precum și algoritmi de notare personalizați, definiți de utilizator. (Consultați „3.4.3. Geri Assess 2.0 - Adnotarea automată a evenimentelor și observațiilor” la pagina 30 și „3.5. Algoritmi de notare personalizați” la pagina 34).

NOTĂ: Numai administratorii pot face modificări la licențele din Geri Connect & Geri Assess.

Se consumă o licență pe sesiune. Aceasta permite obținerea de rezultate pentru toate cele 16 godeuri și regenerarea rezultatelor, după cum este necesar

Pentru a accesa pagina Licențe:

1. Selectați Licențe din Meniu utilizator situat în partea dreaptă sus a oricărei pagini din Geri Connect & Geri Assess.
2. Se afișează Licenses Page (Pagina de licențe) și oferă informații despre numărul de licențe rămase, numărul de cont și numărul de serie al serverului Geri Connect & Geri Assess, precum și istoricul licențelor.

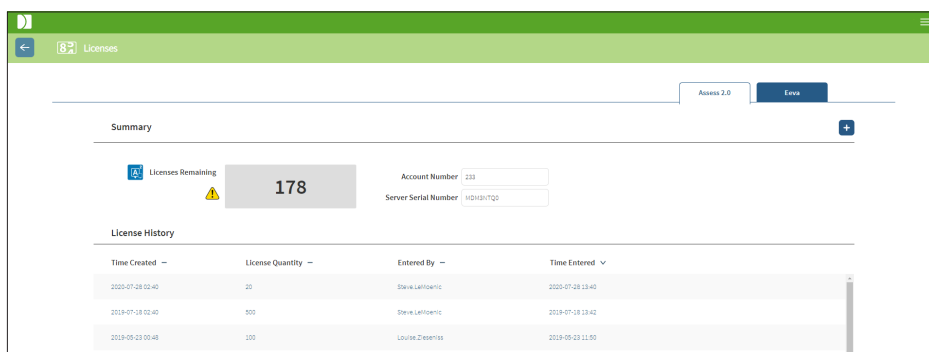



The screenshot displays the 'Licenses' page in a web application. At the top, there is a navigation bar with a back arrow, a search icon, and the text 'Licenses'. Below this, there is a 'Summary' section with a 'Licenses Remaining' indicator showing '178' and a warning icon. To the right, there are input fields for 'Account Number' (233) and 'Server Serial Number' (H0181700). Below the summary is a 'License History' table with the following data:

Time Created	License Quantity	Entered By	Time Entered
2020-07-28 02:40	20	Steve Lefebvre	2020-07-28 13:40
2019-07-18 02:40	500	Steve Lefebvre	2019-07-18 13:42
2019-09-23 00:48	100	Louise D'eresinis	2019-09-23 11:50



4.5.1. Geri Assess 2.0 și algoritmi de notare personalizați

Pentru a adăuga licențe noi:

1. Selectați Licențe din Meniu utilizator situat în partea dreaptă sus a oricărei pagini din Geri Connect & Geri Assess. Se afișează Pagina Licențe.
2. Selectați fila Assess 2.0.
3. Faceți clic pe pictograma Adăugare  situată în colțul din dreapta sus al paginii. Se afișează o fereastră pop-up.
4. Lipiți cheia de licență din 295 de cifre în fereastra pop-up din e-mailul care a fost trimis. **NOTĂ:** asigurați-vă că cheia de licență este pentru același număr de cont și număr de serie al serverului care este afișat.
5. Faceți clic pe pictograma Salvare , pentru a adăuga licențele Assess 2.0 la serverul Geri Connect & Geri Assess. Se afișează o fereastră pop-up pentru a confirma că licențele au fost adăugate. Numărul de licențe rămase și istoricul licențelor vor reflecta licențele nou adăugate.

4.5.2. Testul de diagnosticare Eeva™

Pentru a adăuga licențe noi:

1. Selectați Licențe din Meniu utilizator situat în partea dreaptă sus a oricărei pagini din Geri Connect & Geri Assess. Se afișează Pagina Licențe.
2. Selectați fila Eeva™.
3. Faceți clic pe pictograma Adăugare  situată în colțul din dreapta sus al paginii. Se afișează o fereastră pop-up.
4. Lipiți cheia de licență în fereastra pop-up din e-mailul care a fost trimis. **NOTĂ:** asigurați-vă că cheia de licență este pentru același număr de cont și număr de serie al serverului care este afișat.
5. Faceți clic pe pictograma Salvare , pentru a adăuga licențele Eeva™ la serverul Geri Connect & Geri Assess. Se afișează o fereastră pop-up pentru a confirma că licențele au fost adăugate. Numărul de licențe rămase și istoricul licențelor vor reflecta licențele nou adăugate.

NOTĂ: Geri 6.2 & Geri Connect și Geri Assess 2.2 nu sunt compatibile cu Eeva™. Ecosistemul Geri necesită Geri+ care rulează software-ul Geri 6.01 și Geri Connect & Geri Assess v2.0, pentru a menține compatibilitatea cu Eeva™ v3.1.

NOTĂ: Testul de diagnosticare Eeva™ nu este disponibil pe toate piețele.

4.5.3. Stabilirea unei limite de avertizare privind licențele rămase

Pentru a vă asigura că licențele sunt întotdeauna disponibile, în Setări cont se poate seta o Limită de avertizare a licenței rămase.

Pentru a seta o Limită de avertizare a licenței rămase:

NOTĂ: numai utilizatorii Admin au acces la această funcționalitate.

1. Selectați Setări din Meniu utilizator din dreapta sus a oricărei pagini din Geri Connect & Geri Assess. Pagina Setări este afișată și are ca valoare implicită fila Servicii externe.
2. Faceți clic pe fila Setări cont.
3. Selectați o limită corespunzătoare din Limita de avertizare a licenței rămase pentru Assess 2.0 sau Eeva™.
4. Odată ce numărul de licențe rămase ajunge la limita stabilită,  se afișează un avertisment galben în Pagina de licențe și un banner galben în partea de sus a filelor Listă de pacienți.

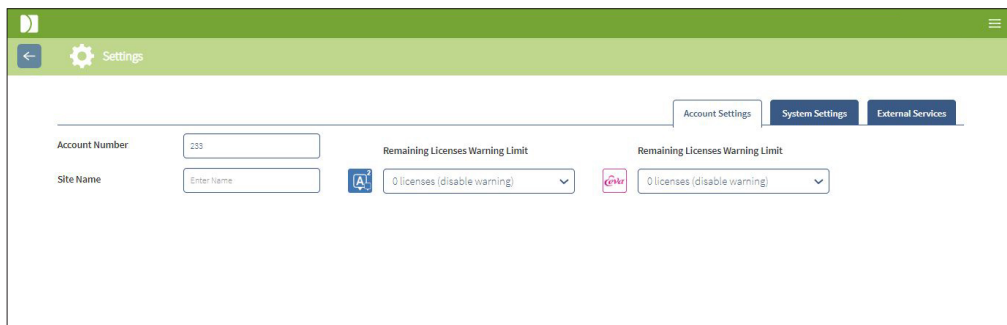

NOTĂ: Geri 6.2 & Geri Connect și Geri Assess 2.2 nu sunt compatibile cu Eeva™. Ecosistemul Geri necesită Geri+ care rulează software-ul Geri 6.01 și Geri Connect & Geri Assess v2.0, pentru a menține compatibilitatea cu Eeva™ v3.1.

NOTĂ: Testul de diagnosticare Eeva™ nu este disponibil pe toate piețele.

5. INSTRUCȚIUNI IT PENTRU LABORATOR

NOTĂ: Aceste instrucțiuni se aplică numai personalului departamentului IT al laboratorului.

Această secțiune specifică procedurile de instalare și întreținere Geri Connect & Geri Assess, care trebuie efectuate de personalul departamentului IT al laboratorului. Procedurile specificate sunt afectate de cerințele IT private și personalizate ale fiecărui laborator. Ca urmare, respectarea procedurilor specificate este în responsabilitatea departamentului IT al laboratorului.

5.1. Prezentare tehnică generală

Această secțiune va oferi o prezentare generală a componentelor tehnice și a infrastructurii Geri Connect & Geri Assess. Versiunile hardware și software descrise în această secțiune sunt componente implicite ale Geri Connect & Geri Assess. Orice abatere de la versiunile implicite specificate trebuie aprobată de Genea Biomedx și înregistrată în jurnalele de întreținere Geri Connect.

5.1.1. Hardware

Platforma hardware implicită a serverului Geri Connect & Geri Assess se bazează pe „Dell PowerEdge T440 server” Serverul cuprinde următoarele componente principale:

- **CPU:** Intel Xeon 3106 (Minimum 1,7 GHz)
- **RAM:** 32 GB RDIMM
- **RAID:** RAID 10
- **Controler de rețea:** 2 x 1 GB Ethernet NICs
- **Monitorizare de la distanță:** Un port dedicat pentru iDRAC (controler de acces la distanță Dell integrat) cu iDRAC versiunea 9
- **Virtualizare:** VMware ESXi 6.7 (necesar pentru a rula mașina virtuală Geri Connect) Geri Connect

Specificațiile complete ale serverului sunt disponibile la cerere la Genea Biomedx.

5.1.2. Stocare și virtualizare

Mașina virtuală Geri Connect & Geri Assess este configurată pentru a conține două discuri virtuale. Discurile sunt reflectate ca două partiții în cadrul sistemului de operare al mașinii virtuale. Mașina virtuală Geri Connect & Geri Assess este configurată pentru a utiliza toată memoria disponibilă a serverului fizic și resursele de procesare ale procesoarelor. Pe serverul gazdă nu se implementează nicio altă mașină virtuală. Configurația implicită actuală de 5,3 TB de stocare alocată fișierelor video și partiției DB este estimată să asigure patru ani de stocare pentru trei incubatoare Geri cu utilizare deplină, presupunând 10 micro-godeuri (din maximum 16 micro-godeuri) și 11 stive z, cu sesiuni reduse pentru a conține doar videoclipul central al stivei z după trei luni. Schema următoare prezintă straturile de virtualizare Geri Connect & Geri Assess:

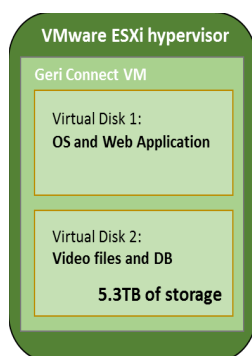

5.1.3. Software

Toate componentele software Geri Connect & Geri Assess sunt implementate ca o singură imagine pe o mașină virtuală care rulează pe VMware ESXi. Următoarea secțiune specifică principalele componente software Geri Connect & Geri Assess, furnizate ca parte a imaginii de implementare:

- **Sistem de operare:** Linux Debian „Jessie” 8.2
- **Bază de date:** PostgreSQL Server 9.4
- **HTTP Server:** Nginx
- **Cadrul de aplicații client:** Web2Py

Accesul la componentele specificate și la sistemul de fișiere al serverului Geri Connect & Geri Assess este restricționat la inginerii de service Genea Biomedx.

5.1.4. Disponerea rețelei

Disponerea rețelei Geri Connect & Geri Assess cuprinde două rețele segregate:

- **Rețeaua de instrumente Geri:** Această rețea asigură conectivitatea între instrumentele Geri și Geri Connect & Geri Assess și este complet detașată de rețeaua principală a laboratorului. Singurele dispozitive autorizate să utilizeze această rețea sunt instrumentele Geri și serverul Geri Connect & Geri Assess. Inginerului de asistență Genea Biomedx i se permite să conecteze un laptop la această rețea în scopul întreținerii Geri Connect & Geri Assess. Rețeaua instrumentelor Geri utilizează masca IP 10.100.22.x.

NOTĂ: Configurarea rețelei de instrumente Geri se află în responsabilitatea departamentului IT al laboratorului și trebuie finalizată înainte de instalarea Geri Connect & Geri Assess.

- **Rețeaua de laborator:** Această rețea este utilizată de utilizatorii finali Geri Connect și Geri Assess pentru activitatea de zi cu zi (de obicei, aceasta va fi rețeaua de laborator preexistentă).

NOTĂ:

- Din motive de confidențialitate și de securitate, serverul Geri Connect & Geri Assess trebuie să fie singura mașină conectată atât la rețeaua de instrumente Geri, cât și la rețeaua de laborator.
- Pentru configurația și cerințele serviciului Eeva™, consultați documentația serviciului Eeva™.

Configurația rețelei Geri Connect & Geri Assess:

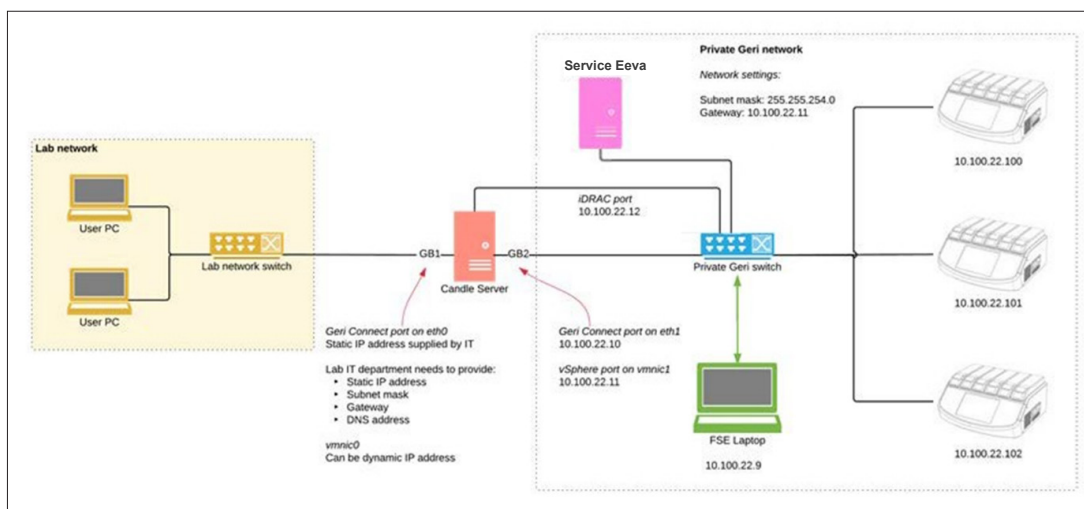

5.2. Condiții prelabile pentru instalarea Geri Connect & Geri Assess

Următoarea secțiune rezumă etapele care trebuie efectuate de personalul departamentului IT al laboratorului înainte de instalarea Geri Connect & Geri Assess de inginerul de service Genea Biomedx. Toți pașii specificați trebuie să fie finalizați înainte ca inginerul de service Genea Biomedx să sosească la fața locului pentru a efectua procesul de instalare. Orice întrebări, întârzieri sau neconcordanțe în etapele specificate trebuie comunicate către Genea Biomedx imediat ce sunt identificate. Orice etapă lipsă sau incompletă poate duce la întârzieri în instalarea Geri Connect & Geri Assess sau la anularea instalării Geri Connect & Geri Assess la data prevăzută.

NOTĂ: Pentru configurația și cerințele serviciului Eeva™, consultați documentația serviciului Eeva™.

5.2.1. Condiția prelabilă 1: Configurarea rețelei de laborator pentru Geri Connect & Geri Assess

Înainte de procesul de instalare a Geri Connect & Geri Assess, personalul departamentului IT al laboratorului trebuie să-i furnizeze inginerului de service Genea Biomedx configurația rețelei de laborator și o adresă IP statică pentru serverul Geri Connect & Geri Assess. Următoarele elemente trebuie să fie furnizate de departamentul IT al laboratorului:

- IP statică pentru serviciul Geri Connect & Geri Assess
- Masca de subrețea a rețelei de laborator
- Gateway-ul rețelei de laborator
- Adresa DNS pentru serviciul Geri Connect & Geri Assess

5.2.2. Condiția prelabilă 2: Licență VMware vSphere

În mod implicit, platforma de virtualizare VMware vSphere implementată pentru a găzdui serviciul Geri Connect & Geri Assess este configurată pentru a utiliza o licență de evaluare de „60 de zile”. Departamentul IT al laboratorului trebuie să-i furnizeze inginerului de servicii Genea Biomedx un înlocuitor pentru licența de evaluare înainte de instalarea Geri Connect & Geri Assess. Nerespectarea acestei cerințe va duce la oprirea serviciului Geri Connect & Geri Assess odată ce expiră perioada de evaluare.

- Obțineți o cheie de licență VMware vSphere valabilă

În cazul în care laboratorul implementează deja alte gazde VMware, este posibil ca departamentul IT al laboratorului să aibă deja o licență care ar putea fi utilizată pentru serverul Geri Connect & Geri Assess. În caz contrar, există două opțiuni de licență VMware vSphere relevante:

- Licență gratuită
- sau
- Licență Essentials

Principalul motiv pentru a achiziționa o licență comercială Essentials este acela de a permite utilizarea anumitor instrumente de copiere de siguranță, care se pot baza pe caracteristici precum API-urile de stocare.

Licența gratuită este suficientă pentru utilizarea zilnică a Geri Connect & Geri Assess.

Pentru a obține o licență gratuită pentru VMware vSphere:

1. Înregistrați un cont pe site-ul web VMWare
 - <https://my.vmware.com/web/vmware/registration>
2. Accesați <https://my.vmware.com/en/web/vmware/evalcenter?p=vsphere-eval> și faceți clic pe „Register” (Înregistrare).

Cheia de licență va apărea într-un tabel sub „License information” (Informații despre licență), așa cum se vede în figura de mai jos.

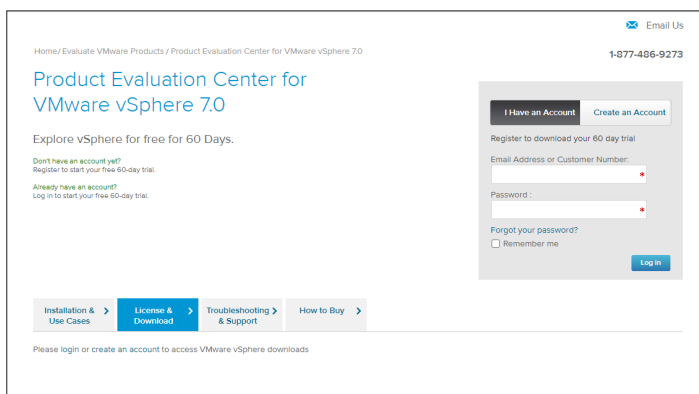

Licența Essentials permite accesul la o gamă mai largă de instrumente de gestionare a virtualizării VMware. Pentru Geri Connect & Geri Assess, principalul motiv pentru a achiziționa această licență este obținerea accesului la instrumentele de copiere de siguranță, care se pot baza pe caracteristicile VMware, cum ar fi API-urile de stocare.

Pentru a obține o licență Essentials pentru VMware vSphere:

1. Înregistrați-vă un cont pe site-ul web VMware (<https://my.vmware.com/web/vmware/registration>).
2. Deschideți meniul **Products** (Produse).
3. Deschideți meniul secundar **Data Center & Cloud Infrastructure** (Infrastructură centru de date și cloud).
4. Faceți clic pe **vSphere with Operations Management** (vSphere cu Gestionarea operațiunilor).

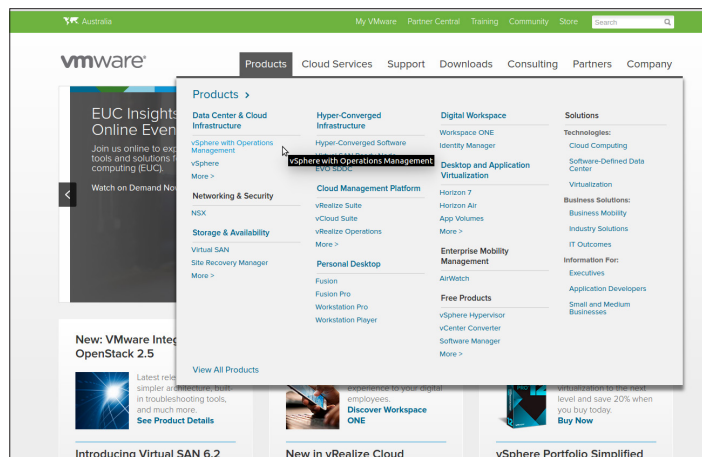

5. Faceți clic pe **Pricing** (Prețuri).
6. Derulați în jos până la **VMware vSphere Essentials Kits** și faceți clic pe **Buy Now** (Cumpărați acum) pentru VMware vSphere Essentials Kit.

Pentru a actualiza o cheie de licență (necesară pentru actualizările de la ESXi 5.5 la ESXi 6.7):

1. Vizitați site-ul web (<https://kb.vmware.com/s/article/2006974>) și urmați instrucțiunile pentru licența respectivă

vmware Knowledge Base
Training
Community
Store
My VMware
Tips on searching for a KB

How to upgrade license keys in My VMware (2006974)

[Details](#)

This article provides information about license key version upgrades in My VMware.

Notes:

- If you experience issues when upgrading license keys, see [Upgrading license keys in My VMware fails \(2020939\)](#)
- For more information on Licensing VMware Workstation, see [How to License VMware Workstation \(2014291\)](#)
- For information on an edition upgrade, see [Upgrading a license edition in My VMware \(2006986\)](#)

5.2.3. Condiția prealabilă 3: Accesul la rețeaua de internet la serverele NTP (Network Time Protocol)

În mod implicit, gazda vSphere și Geri Connect & Geri Assess VM sunt configurate să își sincronizeze orele cu serverele publice de internet furnizate de planetinnovation.pool.ntp.org. Pentru a susține acest lucru, departamentul IT al laboratorului trebuie să permită accesul la adresele de la planetinnovation.pool.ntp.org și să permită traficul NTP (portul UDP 123) prin firewall. Dispozitivele Geri sunt configurate să primească actualizări de oră de la Geri Connect & Geri Assess VM conectat. Dacă nu este conectat la un server NTP, Geri Connect & Geri Assess VM își va sincroniza ora cu gazda vSphere.

- Furnizați gateway-ul rețelei de laborator
- Firewall-ul permite traficul UDP de ieșire pe portul „123”
- Firewall-ul permite accesul la adresele planetinnovation.pool.ntp.org

Versiunea actuală a Geri Connect & Geri Assess nu acceptă serverele de timp găzduite la fața locului. Vă rugăm să contactați Genea Biomedx dacă este necesar acest lucru.

NOTĂ: Vă rugăm să verificați „5.5.3. Monitorizarea manuală și setarea ceasului Geri Connect & Geri Assess Clock” la pagina 60, dacă nu se poate stabili conexiunea la serverele de timp publice planetinnovation.pool.ntp.org.

5.3. Caracteristici opționale și personalizare

Instalarea implicită a Geri Connect & Geri Assess este furnizată cu un set predefinit de setări și licențe. Este posibil ca unele dintre elementele de configurare implicite să nu se potrivească cu politicile de rețea ale laboratorului dvs. Următoarea secțiune specifică opțiunile de personalizare disponibile pentru Geri Connect & Geri Assess. Toate secțiunile din acest capitol sunt opționale și trebuie evaluate în funcție de nevoile specifice ale laboratorului dvs.

5.3.1. Controler de acces la distanță Dell integrat

Instalarea serverului Geri Connect & Geri Assess include o platformă de gestionare hardware Dell numită „Integrated Dell Remote Access Controller” (iDRAC). Interfața web iDRAC oferă o imagine de ansamblu a stării diferitelor componente hardware ale serverului Geri Connect. Serviciul iDRAC poate fi, de asemenea, configurat pentru a trimite alerte și notificări. Vă rugăm să consultați site-ul web Dell, pentru mai multe informații despre funcționalitățile iDRAC.

Inginerul de service Genea Biomedx poate configura iDRAC pentru a fi accesibil în rețeaua laboratorului, la cererea departamentului IT al laboratorului. Odată ce iDRAC este configurat, acreditările pentru interfața cu utilizatorul vor fi furnizate departamentului IT al laboratorului de inginerul de service Genea Biomedx ca parte a înregistrării de configurare a serverului.

- Solicitați configurarea iDRAC de la Genea Biomedx (opțional)

5.3.2. Certificat HTTPS

Instalarea implicită a Geri Connect & Geri Assess este furnizată cu un certificat HTTPS autosemnat generat de Genea Biomedx. În cazul în care politica de securitate a laboratorului dvs. necesită un certificat HTTPS certificat sau pentru a evita prezentarea unui avertisment de securitate a browserului pentru utilizatorii Geri Connect & Geri Assess, certificatul HTTPS autosemnat implicit trebuie înlocuit de inginerul de service Genea Biomedx. Dacă este necesar, certificatul HTTPS certificat și fișierul cu cheia privată trebuie să fie furnizate inginerului de service Genea Biomedx înainte de instalarea Geri Connect & Geri Assess.

Certificatul trebuie să fie în format PEM și într-un fișier separat de cheia privată.

- Achiziționați/Generați un certificat HTTPS certificat (opțional).
- Furnizați certificatul HTTPS certificat și fișierul cu cheia privată inginerului de service Genea Biomedx (opțional).

Un certificat HTTPS certificat poate fi achiziționat de la o autoritate de certificare recunoscută de departamentul IT al laboratorului.

Alternativ, noul certificat ar putea fi generat de la AC internă a departamentului IT al laboratorului. Dacă AC a laboratorului este gestionată la nivel central și distribuită pe computerele din rețeaua dvs. (de exemplu, prin intermediul sistemului de gestionare a politicilor de grup din Active Directory), browserele utilizatorilor Geri Connect & Geri Assess vor recunoaște certificatul ca fiind de încredere și nu vor prezenta un avertisment de securitate.

5.4. Ziua de instalare Geri Connect & Geri Assess

- Departamentul IT al laboratorului trebuie să verifice dacă toate cerințele obligatorii enumerate în „5.3. Caracteristici opționale și personalizare” la pagina 56 sunt îndeplinite și disponibile pentru inginerul de service Genea Biomedx.
- Departamentul IT al laboratorului trebuie să verifice dacă toate cerințele opționale relevante enumerate în „5.3. Caracteristici opționale și personalizare” la pagina 56 sunt îndeplinite și disponibile pentru inginerul de service Genea Biomedx.
- Un reprezentant al departamentului IT al laboratorului trebuie să fie disponibil pentru a asista inginerul de service Genea Biomedx în timpul instalării.
- Un angajat al laboratorului care îndeplinește rolul de administrator Geri Connect & Geri Assess trebuie să efectueze validarea inițială a instalării Geri Connect & Geri Assess, în timp ce inginerul de service Genea Biomedx se află la fața locului și să confirme instalarea cu succes.
- Înregistrarea de configurare a serverului trebuie să fie furnizată de inginerul de service Genea Biomedx departamentului IT al laboratorului după instalarea cu succes a Geri Connect & Geri Assess.

5.5. Întreținerea zilnică

Geri Connect & Geri Assess este un serviciu web stabil, care necesită un efort minim de întreținere zilnică. Cu toate acestea, unele sarcini de întreținere sunt totuși necesare a fi efectuate de departamentul IT al laboratorului, pentru a asigura un serviciu stabil și continuu și pentru a preveni pierderea de date.

5.5.1. Monitorizarea spațiului de stocare disponibil

Un singur incubator Geri, care are 6 camere, poate genera 1 TB de date în 14 săptămâni. Deoarece capacitatea de stocare a unui server Geri Connect & Geri Assess tipic este limitată la 5,4 TB, este important să se monitorizeze periodic spațiul de stocare disponibil pentru Geri Connect & Geri Assess. Informațiile privind stocarea serverului Geri Connect & Geri Assess sunt prezentate pe pagina de informații Geri Connect & Geri Assess. Consultați „2.6. Pagina Informații” la pagina 11, pentru instrucțiuni suplimentare.

Departamentul IT al laboratorului este responsabil de monitorizarea periodică a spațiului de stocare disponibil. Odată ce este atinsă o limită minimă definită a spațiului de stocare disponibil, departamentul IT al laboratorului trebuie să notifice personalul clinic al laboratorului să șteargă videoclipurile necentrale ale pacienților istorici din fila Pacienți cu istorici. Consultați „3.1.3. Pacienți din istoric” la pagina 15, pentru instrucțiuni suplimentare.

5.5.2. Copiere de siguranță, restabilire și recuperare în caz de dezastru

Departamentul IT al laboratorului deține responsabilitatea de a 1) efectua copii de rezervă ale sistemului, 2) testa procedura de copie de rezervă, pentru a se asigura că copiile de rezervă pot fi restabilite și 3) pune în aplicare un plan de recuperare în caz de dezastru.

Următoarele date ar trebui să fie luate în considerare de departamentul IT al laboratorului atunci când elaborează și execută planurile de back-up, restabilire și recuperare în caz de dezastru:

- Copierea de siguranță Geri Connect se realizează la nivel de imagine VM. Nu se acceptă copierea parțială de siguranță și restabilirea parțială a datelor.
- Din cauza volumelor mari de date, procedurile de copiere de siguranță și de restabilire ar putea fi consumatoare de timp.
- Serverul Geri Connect utilizează o configurație RAID 10 pentru hard diskurile sale, pentru a se proteja împotriva defecțiunilor unităților.
- Serverul rulează pe vSphere ESXi ca hipervizor. Se recomandă să se efectueze o copie de rezervă a mașinii virtuale Geri Connect & Geri Assess prin intermediul unui instrument de copiere de siguranță compatibil cu vSphere. Vă rugăm să consultați „5.2.2. Condiția prealabilă 2: Licență VMware vSphere” la pagina 53.
- Alte opțiuni gratuite recomandate de copiere de siguranță sunt:
 - Veeam Backup Free - va funcționa numai cu o licență comercială (licență Essentials) VMware vSphere și necesită o legătură de rețea de cel puțin 1 Gbit.
 - HP Enterprise VM Explorer
 - Serverul Geri Connect & Geri Assess ar putea fi, de asemenea, adăugat la orice regim de copiere de siguranță existent bazat pe vSphere. Astfel de instrumente permit ca salvarea să fie finalizată în timp ce serverul funcționează și interacționează cu utilizatorii finali și cu instrumentele Geri.
- Este foarte recomandată monitorizarea rețelei și alertarea în caz de defecțiuni.
- În scopul recuperării în caz de dezastru, se recomandă ca suportul de copiere de siguranță să fie scos din funcțiune și mutat într-o locație externă, pentru a se proteja împotriva coruperii datelor și împotriva pierderii fizice.

5.5.3. Monitorizarea manuală și setarea ceasului Geri Connect & Geri Assess Clock

Dacă nu se poate stabili accesul la serverele publice de timp planetinnovation.pool.ntp.org, departamentul IT al laboratorului trebuie să mențină manual ora corectă pe gazda vSphere. Din cauza deviațiilor așteptate ale ceasului, se recomandă monitorizarea și corectarea manuală a ceasului o dată pe lună.

Dacă ceasul vSphere are o diferență mai mare de 5 minute față de timpul real pe lună, se recomandă monitorizarea și corectarea ceasului mai frecvent.

Vă rugăm să urmați pașii de mai jos, pentru a configura manual ceasul pe gazda vSphere:

1. Deschideți vSphere Client și conectați-vă la server, ca utilizator „admin” (consultați înregistrarea de configurare a serverului furnizată de inginerul de service Genea Biomedx, pentru a afla parola).
2. Faceți clic pe fila Configuration (Configurație).
3. Sub „Software”, selectați „Time Configuration” (Configurare timp)
4. Faceți clic pe „Properties...” (Proprietăți...) în extrema dreaptă.
5. În fereastra de dialog „Time Configuration” (Configurarea orei), setați manual ora.

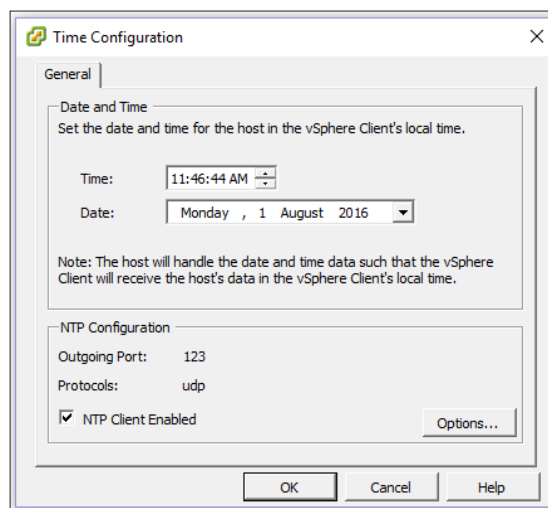

6. Faceți clic pe OK pentru a salva.
7. Reporniți Geri Connect & Geri Assess VM.

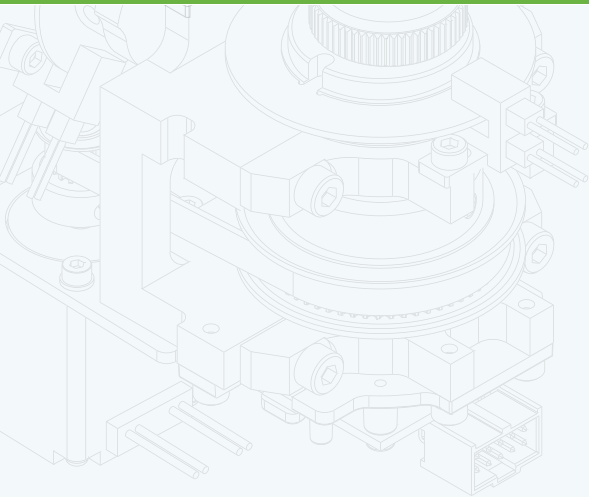

Define interaction models, user task flows, and UI specifications. Communicate scenarios, end-user experiences, interaction models, and screen designs to stakeholders. Work with our client director and visual designers to incorporate the visual identity of partner into features. Develop and maintain design wireframes, mockups, and specifications as needed.



Temperature
Carbon dioxide
Humidity

MODULE

Define specifications, communicate scenarios, screen designs to stakeholders. Work with our client director and visual designers to incorporate the visual identity of partner into features. Develop and maintain design wireframes, mockups, and specifications as needed.

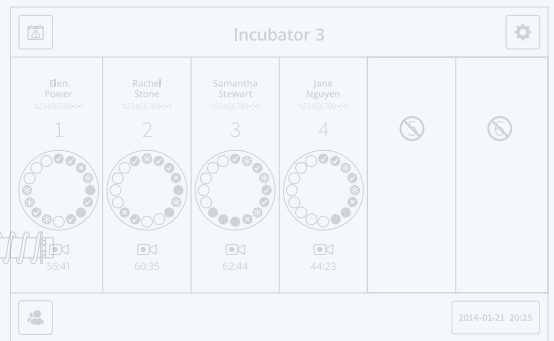
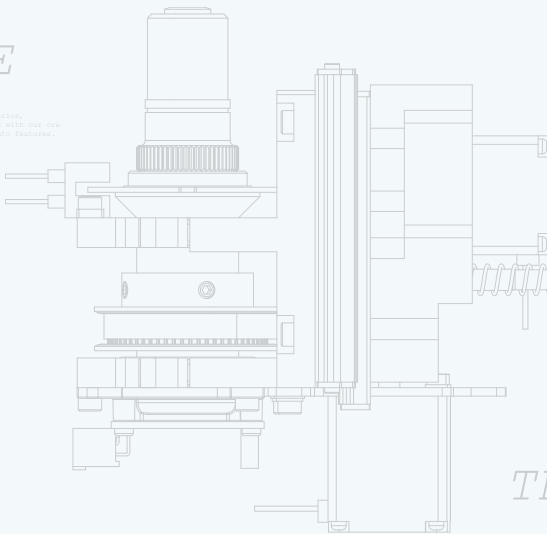

Define specifications, communicate scenarios, screen designs to stakeholders. Work with our client director and visual designers to incorporate the visual identity of partner into features. Develop and maintain design wireframes, mockups, and specifications as needed.

THE DISH

3xWASHING WELLS
16xEMBRYOS PER DISH

Define interaction models, user task flows, and UI specifications. Communicate scenarios, end-user experiences, interaction models, and screen designs to stakeholders. Work with our client director and visual designers to incorporate the visual identity of partner into features. Develop and maintain design wireframes, mockups, and specifications as needed.

